

SONY®

使用手冊

單聲道藍牙®耳機

MBH22

內容

簡介	3
功能概覽.....	3
硬體概覽.....	3
基本功能	5
充電.....	5
開啟及關閉.....	5
調整音量.....	5
配戴指示.....	6
使用您的耳機	7
將耳機與 Android 或 iOS 裝置配對.....	7
使用您的耳機通話.....	7
使用耳機聆聽音樂.....	7
使用語音助理功能.....	8
使用多點模式.....	8
重設您的耳機.....	8
法律資訊	9
回收傳輸裝置的電池.....	9
Declaration of Conformity for MBH22.....	10



簡介

功能概覽

與相容的 Android™ 或 iOS 裝置配對時，您的單聲道藍牙® 耳機可讓您免提接聽電話、聆聽音樂及使用語音助理。您可以同時將耳機連線到最多兩部相容裝置。這可讓您接聽兩部裝置的來電，無須中斷連線後再重新連線。

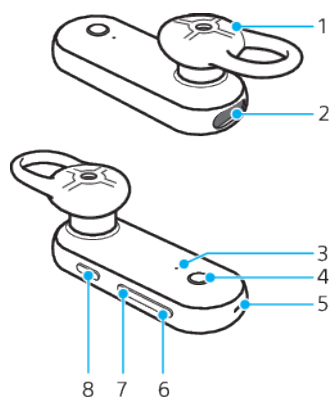
硬體概覽



1. 聽筒	處理通話或聆聽音樂。
2. 充電器/USB Type-C™ 連接線連接埠	插入 USB Type-C 連接線為電池充電。
3. LED 指示燈	下列 LED 指示燈的顏色表示電池電量： <ul style="list-style-type: none">綠燈：85% 以上(含)。橘燈：15% - 85%。紅燈：15% 以下(含)。 下列 LED 指示燈的閃爍頻率表示狀態： <ul style="list-style-type: none">按電源鍵檢查電池電量時，緩慢閃爍 3 次。在配對模式和來電或撥出電話期間快速閃爍。
4. 電源鍵 	快速按一下以： <ul style="list-style-type: none">檢查電量。 長按 1 秒以： <ul style="list-style-type: none">開啟電源並嘗試連線。關閉電源。 長按 5 秒以： <ul style="list-style-type: none">開啟電源並進入配對模式。 長按 10 秒以： <ul style="list-style-type: none">重設您的耳機。
5. 麥克風	撥打電話或使用語音助理。
6. 音量鍵—	按下以降低音量。
7. 音量鍵+	按下以提高音量。
8. 多功能鍵 	快速按一下以： <ul style="list-style-type: none">接聽或結束通話。播放或暫停目前播放的樂曲。

- 嘗試重新連線。

長按 1 秒以：

- 拒絕來電。
- 在通話期間將麥克風設為靜音或取消靜音。
- 透過 Google/Siri 啟用語音助理。

快速輕觸兩次以：

- 在通話之間切換。
- 跳至下一首音樂樂曲。

快速輕觸三次以：

- 在耳機和已配對的 Android 或 iOS 裝置之間傳輸音訊內容。
- 跳至上一首音樂樂曲。

基本功能

充電

在您第一次使用耳機前，建議使用 Sony 充電器為您的耳機充電。電池電量高於 85%時，LED 指示燈將轉為綠燈。

耗盡電量的耳機需要長達 2 個小時才能充飽電。若在 25 ° C (77 ° F)的溫度下，電池約可使用 6 小時。

- ! 您的耳機具有無蓋式 USB 連接埠。USB 連接埠在接上連接線充電前，必須保持完全乾燥。

若要為充電耳機

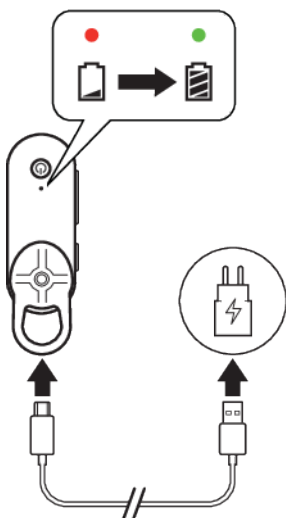

- 1 將 USB Type-C 連接線的一端插入充電器或插入電腦上的 USB 連接埠。
- 2 將連接線另一端插入耳機上的 USB Type-C 連接埠。

- 💡 如需推薦的充電器，請參閱 <http://www.sonymobile.com/products/accessories/>。

開啟及關閉

若要開啟耳機

- 長按  1 秒。LED 指示燈快速閃爍三次綠燈。



若要關閉耳機

- 長按  1 秒。LED 指示燈快速閃爍三次紅燈。

- 💡 若耳機閒置 10 分鐘，便會自動關閉。

調整音量

調整音量

- 通話期間或聆聽音樂時，按下  或  以提高或降低音量。

- ! 請避免在高音量下使用耳機，這可能會對您的聽力造成永久損害，並打擾到周遭的人。

配戴指示

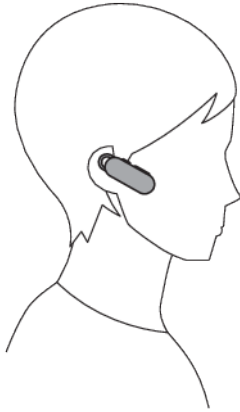

您可以在任何一邊耳朵配戴耳機。

- ! 請避免在高音量下使用耳機，這可能會對您的聽力造成永久損害，並打擾到周遭的人。

使用您的耳機

將耳機與 Android 或 iOS 裝置配對

請先與相容的 Android 或 iOS 裝置配對，然後才能使用耳機。初次配對之後，只要耳機為開啟並處於接收範圍內，就會自動連接裝置。

您可以同時將耳機配對到最多兩部相容裝置。請參閱 *使用多點模式* 取得詳細資訊。

使用藍牙將耳機與 Android 或 iOS 裝置配對

- 1 請確認您的耳機已充電並開啟。
- 2 **Android 或 iOS 裝置**：確認藍牙功能已開啟。掃描藍牙裝置，並在可用裝置清單中選取 MBH22。

使用您的耳機通話

- ⚠ 基於安全起見，請不要在開車時使用耳機通話。為了避免意外，不建議您在走路、跑步或騎腳踏車時使用耳機。

若要使用這些功能，您必須使用支援相關功能(如處理通話)的 Android 或 iOS 裝置。

接聽電話

- 聽到來電提示時，請快速按一下▶||📞。

結束通話

- 在進行中的通話中，快速按一下▶||📞。

拒絕來電

- 聽到來電提示時，請長按▶||📞。

接聽第二通來電

- 通話期間聽到來電提示時，請按下▶||📞以接聽第二通來電。進行中的通話會改為保留通話。

拒絕第二通來電

- 通話期間聽到來電提示時，請按下▶||📞以拒絕第二通來電。

在進行中的通話之間切換

- 快速輕觸兩次▶||📞。其他通話會改為保留通話。

使用耳機聆聽音樂

當您的耳機與 Android 或 iOS 裝置連線時，您可以透過耳機播放 Android 或 iOS 裝置中的音訊內容，例如音樂。請在 Android 或 iOS 裝置上開啟相關應用程式。以開始聆聽音訊內容。

若要暫停或跳過音樂樂曲

- 1 聆聽音樂時，請快速按一下來▶||📞暫停樂曲。再次快速按一下來恢復播放樂曲。
- 2 快速輕觸兩次▶||📞來跳至下一首樂曲。
- 3 快速輕觸三次▶||📞來返回上一首樂曲。

使用語音助理功能

啟動語音助理

- 長按  1 秒以便與 Google/Siri 對話。
- ! 若要使用這些功能，您必須使用支援相關功能的 Android 或 iOS 裝置。請參閱 Android 或 iOS 裝置的指示來取得詳細資料。



使用多點模式

您可以使用多點模式將耳機與兩部相容的 Android 或 iOS 裝置同時配對。這可讓您接聽兩部已配對裝置的來電，無須中斷連線後再重新連線。



預設啟用模式為單點模式，在此模式下您的耳機僅會與一台 Android 或 iOS 裝置配對。更換到新的 Android 或 iOS 裝置時，如果您想保持單點模式，請將耳機從第一個裝置中斷連線，然後將其與新裝置配對。

- 💡 多點模式比單點模式耗電。

啟動多點模式

- 1 請確認您的耳機已關閉。
- 2 長按  和 ，直到 LED 指示燈閃爍綠燈三次然後再閃爍兩次，則表示已關閉多點模式。

返回單點模式

- 1 請確認您的耳機已關閉。
- 2 長按  和 ，直到 LED 指示燈閃爍綠燈三次然後再閃爍一次，則表示已開啟單點模式。

重設您的耳機

您可以在耳機上執行硬體重設或原廠重設。如果您的耳機有異常行為，請執行原廠重設。原廠重設會將耳機還原為原始設定。

重設您的耳機

- 1 確認耳機已關閉。
- 2 長按  10 秒，直到 LED 指示燈開始快速閃爍綠燈。

執行耳機原廠重設

- 1 關閉耳機。
- 2 同時按住  和  大約 1 秒鐘。LED 指示燈會快速閃爍四次綠燈，然後三次紅燈。

法律資訊

Sony MBH22

使用之前，請先閱讀另附的**重要資訊**小手冊。

本使用手冊由 Sony Mobile Communications Inc. 或其當地聯屬公司印製。本使用手冊不具任何保固項目。Sony Mobile Communications Inc. 可能因印刷錯誤、最新資訊有誤或因程式及/或設備改良而隨時對本使用手冊進行修改，恕不另行通知。前述更動將納入本使用手冊之後續版本。

版權所有。

©2018 Sony Mobile Communications Inc.

4-12-3 Higashi-Shinagawa, Shinagawa-ku, Tokyo, 140-0002 Japan

Sony Belgium, bijkantoor van Sony Europe Limited, Da Vincilaan 7-D1, 1935 Zaventem, Belgium

Sony 是 Sony Corporation 的商標或註冊商標。

本文所述之所有產品和公司名稱為其各自所有者的商標或註冊商標。任何未經明示授予的權利均予保留。所有其他商標均屬於其各自所有者的財產。

如需詳細資訊，請造訪 www.sonymobile.com。

所有圖片僅供功能說明參考，請以實際配件為準。

回收傳輸裝置的電池

傳輸裝置的電池必須以正確方式處理，不可放置於都市廢棄物中。拆卸電池的 Sony Mobile 維修合作夥伴，將依當地法規處理電池。

Declaration of Conformity for MBH22



Hereby, Sony Mobile declares that the equipment type **RD-0151** is in compliance with Directive: **2014/53/EU**. The full text of the EU declaration of conformity is available at the following internet address: <http://www.compliance.sony.de/>

С н а с т о я щ о т о Sony Mobile д е к л а р и р а , ч е
р а д и о с ъ о р љ ж е н и е т и п **RD-0151** е в с љ о т в е т с т в и е с
Д и р е к т и в а ; **2014/53/EC**. Ц я л о с т н и я т т е к с т н а Е С
д е к л а р а ц и я т а з а с љ о т в е т с т в и е м о ж е д а с е
н а м е р и н а с л е д н и я и н т е р н е т а д р е с : <http://www.compliance.sony.de/>

Sony Mobile ovime izjavljuje da je radijska oprema tipa **RD-0151** u skladu s Direktivom; **2014/53/EU**. Cjeloviti tekst EU izjave o sukladnosti dostupan je na sljedećoj internetskoj adresi: <http://www.compliance.sony.de/>

Sony Mobile t í mto prohlašuje, že radiov é zař í zen í typ **RD-0151** je v souladu se sm ě rnic í ; **2014/53/EU**. Úpln ě zn ě n í EU prohl á šen í o shod ě je k dispozici na t ě to internetov é adrese: <http://www.compliance.sony.de/>

Hermed erklarer Sony Mobile, at radioudstyrstypen **RD-0151** er i overensstemmelse med direktiv; **2014/53/EU**. EU-overensstemmelseserklaringens fulde tekst kan findes på følgende internetadresse: <http://www.compliance.sony.de/>

Hierbij verklaart Sony Mobile dat het type radioapparatuur **RD-0151** conform is met Richtlijn; **2014/53/EU**. De volledige tekst van de EU-conformiteitsverklaring kan worden geraadpleegd op het volgende internetadres: <http://www.compliance.sony.de/>

Käesolevaga deklareerib Sony Mobile, et käesolev raadioseadme t ü ü p **RD-0151** vastab direktiivi; **2014/53/EL** nõuetele. ELi vastavusdeklaratsiooni täielik tekst on kättesaadav järgmisel internetiaadressil: <http://www.compliance.sony.de/>

Sony Mobile vakuuttaa, että radiolaitetyyppi **RD-0151** on direktiivin; **2014/53/EU** mukainen. EU-vaatimustenmukaisuusvakuutuksen täysimittainen teksti on saatavilla seuraavassa internetosoitteessa: <http://www.compliance.sony.de/>

Le soussigné , Sony Mobile, d é clare que l' é quipement radio é lectrique du type **RD-0151** est conforme a la directive; **2014/53/UE**. Le texte complet de la d é claration UE de conformit é est disponible a l' adresse internet suivante: <http://www.compliance.sony.de/>

Hiermit erklárt Sony Mobile, dass der Funkanlagentyp **RD-0151** der Richtlinie; **2014/53/EU** entspricht. Der vollständige Text der EU-Konformitätserklärung ist unter der folgenden Internetadresse verf ü gbar: <http://www.compliance.sony.de/>

Μ ε τ η ν π α ρ ο ú σ α η Sony Mobile, δ η λ ώ ν ε ι ó τ ι ο
ρ α δ ι ο ε ξ ο π λ ι σ μ ó ς **RD-0151** π λ η ρ ο í τ ο υ ς ó ρ ο υ ς τ η ς
ο δ η γ í α ς ; **2014/53/EE**. Τ ο π λ ή ρ ε ς κ ε í μ ε ν ο τ η ς δ ή λ ω σ η ς
σ υ μ μ ó ρ φ ω σ η ς Ε Ε δ ι α τ í θ ε τ α ι σ τ η ν α κ ó λ ο υ θ η
ι σ τ ο σ ε λ í δ α σ τ ο δ ι α δ í κ τ υ ο : <http://www.compliance.sony.de/>

Sony Mobile igazolja, hogy a **RD-0151** t í pus ú r á d í ó berendez é s megfelel a; **2014/53/EU** ir á nyelvnek. Az EU-megfelelős é gi nyilatkozat teljes szövege el é rhető a következő internetes c í men: <http://www.compliance.sony.de/>

Il fabbricante, Sony Mobile, dichiara che il tipo di apparecchiatura radio **RD-0151** e conforme alla direttiva; **2014/53/EU**. Il testo completo della dichiarazione di conformita UE e disponibile al seguente indirizzo Internet: <http://www.compliance.sony.de/>

Ar šo Sony Mobile deklar ě , ka radioiek ā rta **RD-0151** atbilst Direkt ī vai; **2014/53/ES**. Pilns ES atbilst ī bas deklar ā cijas teksts ir pieejams š ā d ā interneta vietn ě : <http://www.compliance.sony.de/>

Mes, Sony Mobile, patvirtiname, kad radijo įrenginių tipas **RD-0151** atitinka Direktyvą; **2014/53/ES**. Visas ES atitikties deklaracijos tekstas prieinamas šiuo interneto adresu: <http://www.compliance.sony.de/>

Il-Kumpanija Sony Mobile tiddikjara li t-tagħmir tar-radju tat tip **RD-0151** huwa konformi mad-Direttiva; **2014/53/EU**. It-test sħiħ tad-dikjarazzjoni ta' konformita tal-UE huwa disponibbli f' dan l-indirizz tal-Internet li ġej: <http://www.compliance.sony.de/>

Herved erklarer Sony Mobile at radioutstyr typen **RD-0151** er i samsvar med direktiv; **2014/53/EU**. EU-erklaring fulltekst finner du pa Internett under: <http://www.compliance.sony.de/>

Sony Mobile niniejszym oświadcza, że typ urządzenia radiowego **RD-0151** jest zgodny z dyrektywą; **2014/53/UE**. Pełny tekst deklaracji zgodności UE jest dostępny pod następującym adresem internetowym: <http://www.compliance.sony.de/>

O(a) abaixo assinado(a) Sony Mobile declara que o presente tipo de equipamento de rádio **RD-0151** está em conformidade com a Diretiva; **2014/53/UE**. O texto integral da declaração de conformidade está disponível vel no seguinte endereço de Internet: <http://www.compliance.sony.de/>

Prin prezenta, Sony Mobile declară că tipul de echipament radio **RD-0151** este în conformitate cu Directiva; **2014/53/UE**. Textul integral al declarației UE de conformitate este disponibil la următoarea adresă internet: <http://www.compliance.sony.de/>

Sony Mobile potvrjuje, da je tip radijske opreme **RD-0151** skladen z Direktivo; **2014/53/EU**. Celotno besedilo izjave EU o skladnosti je na voljo na naslednjem spletnem naslovu: <http://www.compliance.sony.de/>

Sony Mobile týmto vyhlasuje, že rádiové zariadenie typu **RD-0151** je v súlade so smernicou; **2014/53/EÚ**. Úplné EÚ vyhlásenie o zhode je k dispozícii na tejto internetovej adrese: <http://www.compliance.sony.de/>

Por la presente, Sony Mobile declara que el tipo de equipo radioeléctrico **RD-0151** es conforme con la Directiva; **2014/53/UE**. El texto completo de la declaración de conformidad está disponible en la dirección Internet siguiente: <http://www.compliance.sony.de/>

Härmed försäkrar Sony Mobile att denna typ av radioutrustning **RD-0151** överensstämmer med direktiv; **2014/53/EU**. Den fullständiga texten till EU-försäkran om överensstämmelse finns på följande webbadress: <http://www.compliance.sony.de/>

Bu belgeyle, Sony Mobile Communications Inc., **RD-0151** tipi telsiz cihazının **2014/53/EU** sayılı Direktife uygun olduğunu beyan etmektedir. AB Uygunluk beyanının tüm metnine şu internet adresinden ulaşılabilir: <http://www.compliance.sony.de/>

FCC Statement

This device complies with Part 15 of the FCC rules. Operation is subject to the following two conditions: (1) This device may not cause harmful interference, and (2) This device must accept any interference received, including interference that may cause undesired operation.

Any change or modification not expressly approved by Sony may void the user's authority to operate the equipment. This equipment has been tested and found to comply with the limits for a Class B digital device, pursuant to Part 15 of the FCC Rules. These limits are designed to provide reasonable protection against harmful interference in a residential installation. This equipment generates, uses and can radiate radio frequency energy and, if not installed and used in accordance with the instructions, may cause harmful interference to radio communications. However, there is no guarantee that interference will not occur in a particular installation.

If this equipment does cause harmful interference to radio or television reception, which can be determined by turning the equipment off and on, the user is encouraged to try to correct the interference by one or more of the following measures:

- Reorient or relocate the receiving antenna.
- Increase the separation between the equipment and receiver.
- Connect the equipment into an outlet on a circuit different from that to which the receiver is connected.
- Consult the dealer or an experienced radio/TV technician for help.

AVISO IMPORTANTE PARA MÉXICO

La operación de este equipo está sujeta a las siguientes dos condiciones: (1) es posible que este equipo o dispositivo no cause interferencia perjudicial y (2) este equipo o dispositivo debe aceptar cualquier interferencia, incluyendo la que pueda causar su operación no deseada.

Para consultar la información relacionada al número del certificado, refiérase a la etiqueta del empaque y/o del producto.

Alimentación: 3,7 Vcc

Industry Canada Statement

This device complies with Industry Canada's licence-exempt RSSs. Operation is subject to the following two conditions: (1) This device may not cause interference; and (2) This device must accept any interference, including interference that may cause undesired operation of the device.

Avis d'industrie Canada

Le présent appareil est conforme aux CNR d'Industrie Canada applicables aux appareils radio exempts de licence. L'exploitation est autorisée aux deux conditions suivantes: (1) l'appareil ne doit pas produire de brouillage; (2) l'utilisateur de l'appareil doit accepter tout brouillage radio électrique subi, même si le brouillage est susceptible d'en compromettre le fonctionnement.