



# Live with Walkman™

Rozšířená uživatelská příručka

Sony Ericsson  
make.believe

# Obsah

<b>Důležité informace.....</b>	<b>6</b>
<b>Android™ – popis systému.....</b>	<b>7</b>
Aplikace.....	7
<b>Začínáme.....</b>	<b>8</b>
Uvedení do provozu.....	8
Zapnutí telefonu.....	9
Zámek obrazovky.....	10
Průvodce nastavením.....	10
Účty a služby.....	10
<b>Seznámení s telefonem.....</b>	<b>12</b>
Přehled telefonu.....	12
Používání kláves.....	13
Nabíjení baterie.....	13
Použití dotykového displeje.....	14
Obrazovka Plocha.....	17
Přístup k aplikacím a jejich použití.....	19
Stav a oznámení.....	21
Nastavení telefonu.....	22
Zadávání textu.....	22
Nastavení klávesnice a telefonní klávesnice.....	25
Nastavení hlasitosti.....	25
Přízpůsobení telefonu.....	26
Baterie.....	28
Paměť.....	29
Stereofonní přenosná souprava handsfree.....	30
Nastavení Internetu a zpráv.....	30
Použití aplikace Sledování dat.....	31
Vypnutí datového provozu.....	32
Datové služby při roamingu.....	32
Nastavení sítě.....	32
<b>Telefonování.....</b>	<b>34</b>
Tísňová volání.....	34
Práce s hovory.....	34
Hlasová schránka.....	35
Více hovorů.....	36
Konferenční hovory.....	36
Nastavení volání.....	37
<b>Kontakty .....</b>	<b>39</b>
První spuštění aplikace Kontakty.....	39

Přidání kontaktů do telefonu.....	39
Kontakty přehled obrazovky.....	40
Správa kontaktů.....	41
Komunikace s kontakty.....	42
Sdílení kontaktů.....	43
Zálohování kontaktů.....	43
<b>Zprávy.....</b>	<b>44</b>
Použití textových a multimediálních zpráv.....	44
Možnosti zpráv SMS a MMS.....	45
<b>E-mail.....</b>	<b>47</b>
Použití e-mailu.....	47
Použití e-mailových účtů.....	49
Gmail™ a další služby Google™ .....	50
<b>Google Talk™ .....</b>	<b>51</b>
<b>Sony Ericsson Timescape™.....</b>	<b>52</b>
Hlavní zobrazení aplikace Timescape™.....	52
Widget Timescape™ .....	52
Použití aplikace Timescape™ .....	53
Nastavení aplikace Timescape™.....	55
<b>Začínáme se službou Android™ Market.....</b>	<b>56</b>
Možnosti placení.....	56
Stahování z webu Android Market™.....	56
Vymazání dat aplikací.....	57
Oprávnění.....	57
Instalace aplikací z jiných zdrojů než z webu Android Market™.....	58
<b>Služba PlayNow™.....</b>	<b>59</b>
Než si stáhnete obsah.....	59
Stahování ze služby PlayNow™.....	59
<b>Qriocity™ Video.....</b>	<b>60</b>
Přehled nabídky služby Qriocity™.....	60
Vytvoření účtu služby Qriocity™.....	60
Procházení nabídky videí ve službě Qriocity™ .....	60
Půjčení nebo nákup videa.....	60
Sledování videa ze služby Qriocity™.....	61
<b>Organizace času.....</b>	<b>62</b>
Kalendář.....	62
Budík.....	62
<b>Aplikace NeoReader™.....</b>	<b>65</b>
Přehled nabídky aplikace NeoReader™.....	65
<b>ANT+.....</b>	<b>66</b>

<b>Synchronizace.....</b>	<b>67</b>
Synchronizace s účtem Google™.....	67
Synchronizace firemní pošty, kalendáře a kontaktů.....	68
Synchronizace se službou Facebook™.....	68
Synchronizace a uložení kontaktů a kalendáře.....	69
Synchronizace pomocí služby SyncML™.....	70
<b>Připojení k bezdrátovým sítím.....</b>	<b>72</b>
Wi-Fi™.....	72
Sítě VPN.....	76
<b>Webový prohlížeč.....</b>	<b>77</b>
Panel nástrojů.....	77
Prohlížení webu.....	77
Navigace na webových stránkách.....	78
Správa záložek.....	78
Správa textu a obrázků.....	79
Více oken.....	79
Stahování dat z webu.....	80
Nastavení prohlížeče.....	80
<b>Hudba.....</b>	<b>81</b>
Kopírování mediálních souborů na paměťovou kartu.....	81
Použití přehrávače Walkman™.....	81
<b>Technologie TrackID™.....</b>	<b>86</b>
Použití výsledků technologie TrackID™.....	86
<b>Rádio FM.....</b>	<b>87</b>
Rádio FM – přehled.....	87
Přepínání rozhlasových stanic.....	87
Použití oblíbených kanálů rádia.....	87
Nové hledání rozhlasových stanic.....	88
Přepínání mezi reproduktorem a sadou handsfree.....	88
Identifikace skladeb v rádiu pomocí aplikace TrackID™.....	88
<b>Fotografování a nahrávání videí.....</b>	<b>89</b>
Ovládací prvky fotoaparátu.....	89
Použití fotoaparátu.....	90
Použití videokamery.....	96
<b>Zobrazování fotografií a videí v galerii.....</b>	<b>100</b>
Práce s alby.....	100
Práce s fotografiemi.....	102
<b>bezdrátová technologie Bluetooth™.....</b>	<b>105</b>
Název telefonu.....	105
Párování s jiným zařízením Bluetooth™.....	105
Odesílání a přijímání položek pomocí technologie Bluetooth™.....	106

<b>Připojení telefonu k počítači.....</b>	<b>108</b>
Přenos a manipulace s obsahem pomocí kabelu USB.....	108
Režimy připojení USB.....	108
Přenos souborů v režimu přenosu médií prostřednictvím sítě Wi-Fi®	109
PC Companion.....	110
Media Go™ .....	110
<b>Služby pro určení polohy.....</b>	<b>111</b>
Použití GPS.....	111
Aplikace Google Maps™.....	112
Navigace.....	112
<b>Zamykání a ochrana telefonu.....</b>	<b>113</b>
Číslo IMEI.....	113
Ochrana karty SIM.....	113
Nastavení zámku obrazovky.....	114
<b>Aktualizace telefonu.....</b>	<b>116</b>
Bezdrátová aktualizace telefonu.....	116
Aktualizace telefonu připojením kabelu USB.....	116
<b>Přehled nastavení telefonu.....</b>	<b>118</b>
<b>Přehled ikon.....</b>	<b>119</b>
Stavové ikony.....	119
Ikony oznámení.....	119
<b>Přehled aplikací.....</b>	<b>121</b>
<b>Uživatelská podpora.....</b>	<b>123</b>
<b>Odstraňování potíží.....</b>	<b>124</b>
Telefon nefunguje podle očekávání.....	124
Resetování telefonu.....	124
Telefon nelze nabíjet.....	124
Při zahájení nabíjení se nezobrazí ikona nabíjení baterie.....	124
Slabý výkon baterie.....	124
Při použití kabelu USB nemohu přenést obsah mezi telefonem a počítačem.....	124
Nelze používat internetové služby.....	125
Chybové zprávy.....	125
<b>Recyklace telefonu.....</b>	<b>126</b>
<b>Právní informace.....</b>	<b>127</b>
<b>Rejstřík.....</b>	<b>128</b>

# Důležité informace

Před použitím mobilního telefonu si přečtěte leták *Důležité informace*.

- ! Některé služby a funkce zmíněné v této uživatelské příručce nejsou podporovány ve všech zemích nebo regionech všemi sítěmi a poskytovateli služeb ve všech oblastech. Tato informace se bez omezení týká mezinárodního čísla tísňového volání v sítích GSM 112. Chcete-li zjistit, zda je určitá služba nebo funkce k dispozici nebo zda jejich použití vyžaduje zvláštní přístup nebo poplatky, kontaktujte svého mobilního operátora nebo poskytovatele služeb.

# Android™ – popis systému

Telefon se systémem Android™ nabízí řadu funkcí, které poskytuje počítač. Můžete jej však také přizpůsobit svým potřebám, přijímat informace, jaké požadujete, a využívat jej k zábavě. Můžete přidávat a mazat aplikace nebo vylepšovat jejich funkčnost. Služba Android Market™ umožňuje stahovat různé aplikace a hry z neustále se rozšiřující kolekce. Také můžete integrovat aplikace v telefonu Android™ s osobními daty a účty online. Z jediného místa můžete například zálohovat telefonní seznam, získat přístup k různým e-mailovým účtům a kalendářům, spravovat schůzky a bavit se v sociálních sítích.

Telefony se systémem Android™ se neustále vyvíjí. Pokud je k dispozici nová verze softwaru a telefon nový software podporuje, aktualizací telefonu můžete získat nové funkce a nejnovější vylepšení.

- 💡 V telefonu se systémem Android™ jsou předinstalovány služby Google™. Chcete-li poskytnuté služby Google™ maximálně využít, při prvním spuštění telefonu si vytvořte účet Google™ a přihlaste se k němu. Mnohé funkce systému Android™ vyžadují přístup k Internetu.

## Aplikace

Aplikace je program v telefonu, který umožňuje provádět určité úkoly. Jsou k dispozici aplikace například pro uskutečnění hovoru, pořízení fotografie nebo stahování aplikací.

# Začínáme

## Uvedení do provozu

### Sejmutí krytu baterie



- Do otvoru na boční straně telefonu mezi telefonem a krytem baterie vložte špičku prstu. Poté kryt pomalu, ale pevně vyjměte.
- ! Nepoužívejte ostré předměty, které by mohly poškodit součásti telefonu.

### Vložení karty SIM a paměťové karty

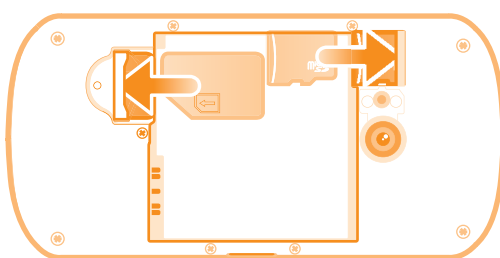

- Odstraňte kryt baterie a vložte kartu SIM a paměťovou kartu do odpovídajících čteček.
- ! Paměťová karta nemusí být na všech trzích zahrnuta v balení.

### Vyjmutí baterie

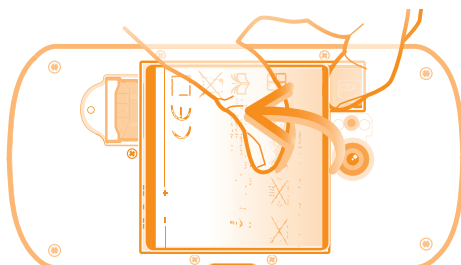

- 1 Odstraňte kryt baterie.
- 2 Umístěte prst do otvoru na spodní straně baterie a vyzvedněte ji ven.

### Vyjmutí paměťové karty

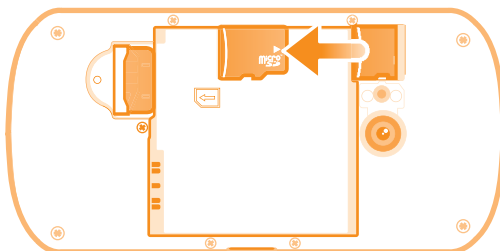

- Odstraňte kryt baterie a baterii a poté vytáhněte paměťovou kartu.



## Vyjmutí karty SIM

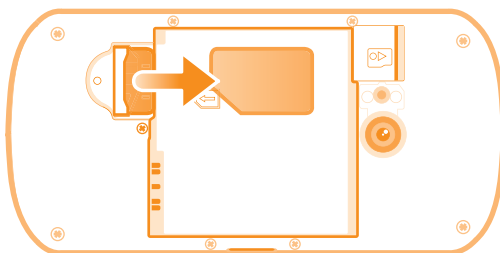

- 1 Sejměte kryt baterie a vyjměte baterii.
- 2 Položte prst na kartu SIM a vysuňte ji z jejího slotu.

## Nasazení krytu baterie

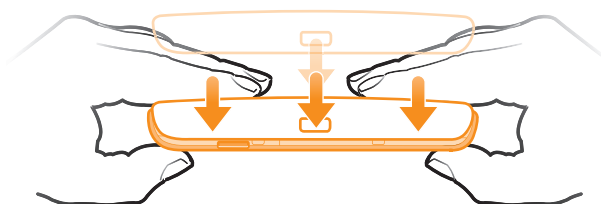





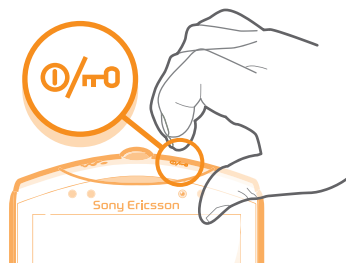

- 1 Umístěte kryt zpět na zadní stranu telefonu tak, aby byl otvor objektivu fotoaparátu zarovnaný s objektivem fotoaparátu.
- 2 Pevně zatlačte na všechny okraje krytu baterie, abyste měli jistotu, že je dobře uzavřen.



## Zapnutí telefonu

### Zapnutí telefonu



- 1 Stiskněte a podržte tlačítko napájení  v horní části telefonu, dokud telefon nezavibruje.
  - 2 Pokud obrazovka zhasne, krátkým stisknutím tlačítka  nebo  ji aktivujete.
  - 3 Chcete-li obrazovku odemknout, přetáhněte ikonu  doprava přes obrazovku.
  - 4 Zobrazí-li se výzva, zadejte kód PIN karty SIM a vyberte položku **OK**.
-  Kód PIN vaší karty SIM vám dodá operátor sítě, ale máte možnost ho později změnit v nabídce **Nastavení**. Chcete-li opravit chybu při zadávání kódu PIN karty SIM, stiskněte tlačítko .
-  Spouštění telefonu může nějakou dobu trvat.

### Vypnutí telefonu

- 1 Stiskněte tlačítko pro zapnutí a vypnutí  a podržte je, dokud se neotevře nabídka možností.
  - 2 V nabídce možností ťukněte na volbu **Vypnout**.
  - 3 Ťukněte na možnost **OK**.
-  Vypínání telefonu může nějakou dobu trvat.

## Zámek obrazovky

Když je váš telefon zapnutý a je po nějakou dobu v nečinnosti, obrazovka ztmavne, aby se šetřila baterie, a automaticky se zamkne. Tento zámek brání provedení nechtěných akcí na dotykové obrazovce, když ji nepoužíváte.

### Aktivace obrazovky

- Krátce stiskněte tlačítko  nebo .

### Odemčení obrazovky



- Přetáhněte ikonou  doprava napříč obrazovkou.

### Ruční zamknutí obrazovky

- Pokud je obrazovka aktivní, krátce stiskněte tlačítko .

## Průvodce nastavením

Při prvním zapnutí telefonu se spustí průvodce nastavením, vysvětlí vám základní funkce telefonu a pomůže zadat základní nastavení. Toto je vhodný čas ke konfiguraci telefonu pro vaše konkrétní potřeby.

V průvodci nastavením získáte následující informace:

- Základní nastavení telefonu, například jazyka a Internetu. Například můžete upravit nastavení přístupu k Internetu.
- Nastavení Wi-Fi® – zrychlení připojení a snížení nákladů na přenos dat.
- Nastavení služeb online – pomáhá s nastavením e-mailu, účtů služeb online a přenosem kontaktů ze starého telefonu nebo jiného datového zdroje.

Informace o následujících položkách najdete i v příslušných kapitolách uživatelské příručky v telefonu, která je k dispozici v aplikaci Podpora v telefonu a na adrese [www.sonyericsson.com/support](http://www.sonyericsson.com/support):

- Wi-Fi®
- Sony Ericsson Sync

- 💡 Budete-li chtít, můžete některé kroky vynechat a získat přístup k průvodci nastavením později s použitím obrazovky Aplikace nebo změnit nastavení v nabídce **Nastavení**.

### Přístup k průvodci nastavením

- 1 Na Domovská obrazovka ťukněte na ikonu .
- 2 Vyhledejte položku **Průvodce nastavením** a ťukněte na ni.

## Účty a služby

Po přihlášení k účtům služeb online z telefonu můžete využívat řady výhod. Služby můžete kombinovat, a maximalizovat tak jejich využití. Můžete například shromáždit kontakty z účtů Google™ a Facebook™ a integrovat je do telefonního seznamu, abyste měli všechny informace na jednom místě.

Pomocí telefonu nebo počítače se můžete přihlásit ke službám online. Při prvním přihlášení vytvoříte účet s vaším uživatelským jménem, heslem, nastavením a osobními údaji. Při dalším přihlášení bude k dispozici přizpůsobené zobrazení.

### Účet Google™

Účet Google je klíčem k řadě aplikací a služeb, které můžete prostřednictvím vašeho telefonu používat. Účet Google™ je například nutný pro použití aplikace Gmail™ v telefonu, chatování s přáteli prostřednictvím služby Google Talk™, synchronizaci kalendáře telefonu

s vaším kalendářem Google Calendar™ a ke stahování aplikací a her ze služby Android Market™.

### **Účet Sony Ericsson**

Telefonní kontakty lze uložit na zabezpečený server společnosti Sony Ericsson. Získáte tím zálohu online, která bude vždy k dispozici. Pomocí účtu Sony Ericsson můžete uložit také kalendář a internetové záložky telefonu.

### **Účet Exchange ActiveSync®**

Telefon lze synchronizovat s účtem Exchange Active Sync®. Díky tomu budete mít neustále k dispozici veškerou pracovní poštu, kontakty a události v kalendáři.

### **Účet Facebook™**

Služba Facebook™ umožňuje kontakt s přáteli, rodinou a kolegy z celého světa. Po přihlášení se můžete podělit o vaším životě s ostatními uživateli.

# Seznámení s telefonem

## Přehled telefonu

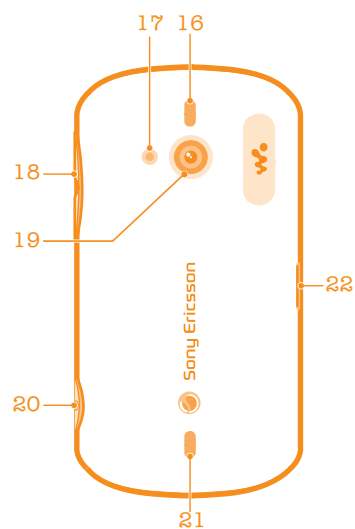
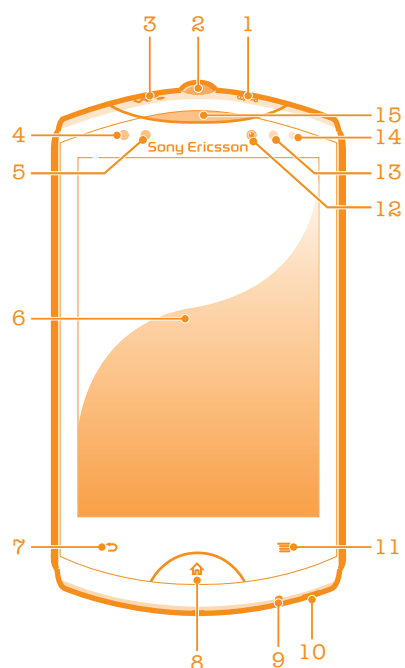

- |                                 |   |
|---------------------------------|---|
| 1. Tlačítko pro zapnutí/vypnutí | 12. Čelní objektiv fotoaparátu                              |
| 2. Konektor náhlavní soupravy   | 13. Světelné čidlo  |
| 3. Vyhrazené tlačítko Walkman™  | 14. Indikátor LED oznámení / stavu baterie                  |
| 4. Čidlo vzdálenosti 1          | 15. Reprodaktor sluchátka                                   |
| 5. Čidlo vzdálenosti 2          | 16. Stereofonní reproduktor                                 |
| 6. Dotykový displej             | 17. Světlo LED fotoaparátu                                  |
| 7. Tlačítko Zpět                | 18. Tlačítko ovládání hlasitosti a přiblížení nebo oddálení |
| 8. Tlačítko Domovská obrazovka  | 19. Hlavní objektiv fotoaparátu                             |
| 9. Mikrofon                     | 20. Tlačítko fotoaparátu                                    |
| 10. Očko pro upevnění řemínku   | 21. Stereofonní reproduktor                                 |
| 11. Tlačítko hlavní nabídky     | 22. Port Micro USB  |

## Používání kláves



### Zpět

- Slouží k přechodu zpět na předchozí obrazovku
- Zavírá číselnou klávesnici na obrazovce, dialogové okno, nabídku položek nebo panel Oznámení.



### Domovská obrazovka

- Přechod na Domovská obrazovka
- Aktivace obrazovky, pokud obrazovka zhasne
- Stisknutím a podržením lze otevřít okno obsahující naposledy používané aplikace.



### Nabídka

- Slouží k otevření seznamu položek dostupných na aktuální obrazovce nebo v aktuální aplikaci

## Nabíjení baterie

Baterie je při koupi telefonu částečně nabitá. Po zapojení nabíjecího kabelu telefonu do zdroje energie, například do portu USB nebo nabíječky, může trvat několik minut, než se na obrazovce objeví ikona baterie . Telefon lze používat i během nabíjení.



Když je telefon připojen k nabíječce, začne se baterie po úplném nabití pomalu vybíjet a za nějakou dobu se zase začne znovu nabíjet. Slouží to k zachování životnosti baterie a v důsledku toho se může zobrazovat stav nabití pod 100 %.

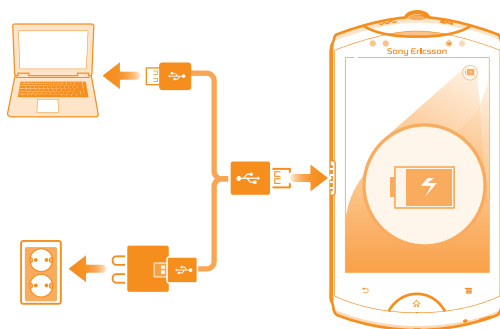

### Nabíjení telefonu

- 1 Zapojte nabíječku telefonu do elektrické zásuvky.
- 2 Jeden konec kabelu USB zapojte do nabíječky (nebo do portu USB počítače).
- 3 Druhý konec kabelu zapojte do portu micro USB telefonu tak, aby byl obrácen symbolem USB nahoru.
- 4 Když je telefon zcela nabitý, tahem ven vypojte kabel USB z telefonu.

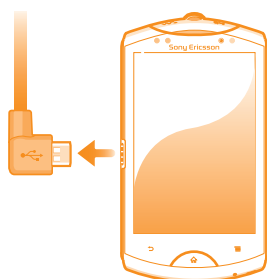

- ! Při odpojování kabelu dávejte pozor, aby nedošlo k ohnutí konektoru.

### Použití dotykového displeje

Když si pořídíte telefon, je jeho displej pokrytý ochrannou plastovou fólií. Tuto fólii je třeba před použitím dotykového displeje sloupnout. Pokud tak neučiníte, nemusí dotykový displej fungovat správně.

Když je váš telefon zapnutý a je po nějakou dobu v nečinnosti, obrazovka ztmavne, aby se šetřila baterie, a automaticky se zamkne. Tento zámek brání provedení nechtěných akcí na dotykové obrazovce, když ji nepoužíváte. Máte také možnost nastavit osobní zámky, které ochrání vaše předplacené položky a zajistí, že k obsahu telefonu budete mít přístup jen vy.

- ! Obrazovka telefonu je vyrobena ze skla. Nedotýkejte se obrazovky, je-li sklo prasknuté nebo rozbité. Nepokoušejte se poškozenou obrazovku opravovat sami. Skleněné obrazovky jsou citlivé na pády a mechanické otřesy. Na případy nedbalého používání se záruční servis společnosti Sony Ericsson nevztahuje.

### Otevření nebo zvýraznění položky

- Klepněte na položku.

### Výběr či zrušení výběru možnosti

- Ťukněte na příslušné zaškrťovací políčko nebo v některých případech do pravé části seznamu možností. Možnost tak vyberete nebo její výběr zrušíte.



Zaškrtnuté políčko



Nezaškrtnuté políčko



Zaškrtnutá položka seznamu





Nezaškrtnutá položka seznamu

## Přiblížení a oddálení zobrazení

Existují dva způsoby přiblížení a oddálení zobrazení. Možnosti způsobu přiblížení a oddálení závisí na používané aplikaci.

### Používání lupy

- Přiblížení nebo oddálení lze v případech, kde je to možné, provést pomocí možností  nebo .
- ! Zobrazení ikon lupy bude možná nutné vyvolat tažením obrazovky (libovolným směrem).

### Přiblížení pomocí dvou prstů

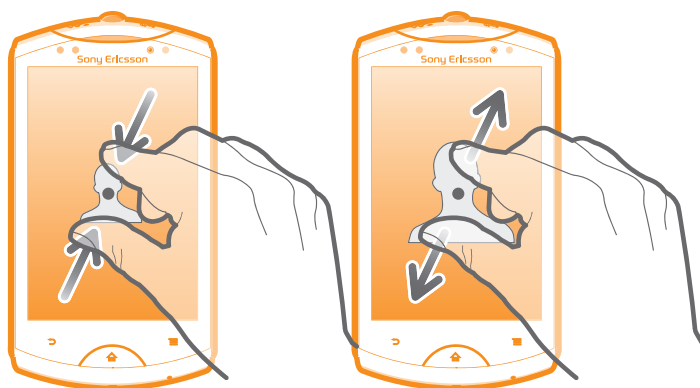

- Položte dva prsty najednou na obrazovku – jejich spojením oddálíte zobrazení, naopak jejich rozdělením zobrazení přiblížíte.
- 💡 Funkci přiblížení lze používat při prohlížení fotografií a map nebo při procházení webu.

## Procházení

Procházení probíhá pohybem prstu nahoru nebo dolů na obrazovce. Na některých webových stránkách můžete procházet také do stran.

- ! Přetažením nebo listováním neaktivujete žádný ovládací prvek na obrazovce.

## Posouvání zobrazení

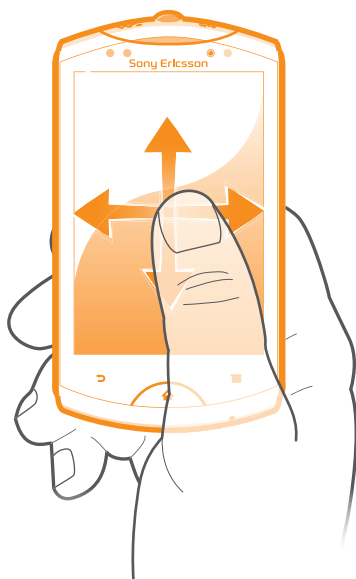

- Posouvejte nebo listujte prstem v požadovaném směru procházení obrazovky.
- 💡 Chcete-li procházet možnosti rychleji, můžete prstem na obrazovce listovat v požadovaném směru.

## Listování

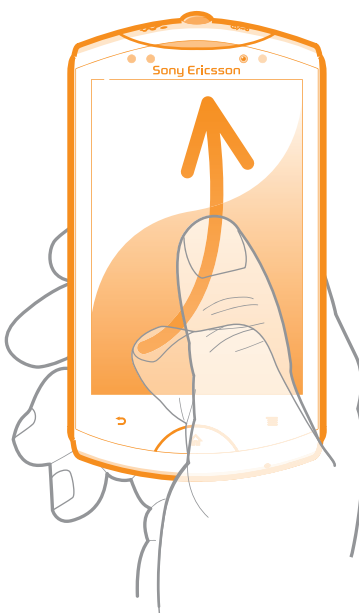

- Chcete-li procházet možnosti rychleji, můžete prstem na obrazovce listovat v požadovaném směru. Můžete počkat, až se přesouvání zastaví, nebo ho můžete okamžitě zastavit ťuknutím na obrazovku.

## Čidla

Telefon je vybaven světelným čidlem a čidlem vzdálenosti. Světelné čidlo rozpoznává úroveň okolního jasu a upravuje odpovídajícím způsobem jas obrazovky. Čidlo vzdálenosti vypne dotykovou obrazovku, když se jí dotkne vaše tvář. Je tak zajištěno, abyste v průběhu hovoru nemohli nechtěně aktivovat funkce telefonu.



## Obrazovka Plocha

Domovská obrazovka v telefonu je ekvivalentem pracovní plochy počítače. Je vaší branou k hlavním funkcím telefonu. Domovská obrazovka lze přizpůsobit pomocí widgetů, zkratk, složek, schémat, tapet a dalších položek.

Čtyři rohy Domovská obrazovka umožňují rychlý přístup ke zkratkám aplikací nebo webových stránek.

Domovská obrazovka přesahuje obvyklou šířku displeje, takže k zobrazení jednoho ze čtyř rozšíření obrazovky je třeba listovat vlevo nebo vpravo. Položka  ukazuje, jaká část Domovská obrazovka je zobrazena.





### Přechod na Domovskou obrazovku

- Stiskněte tlačítko .

### Procházení Domovské obrazovky

- Posuňte se doprava nebo doleva.

### Sdílení položky z Domovské obrazovky

- 1 Stisknutím tlačítka  otevřete obrazovku Domovská obrazovka.
- 2 Stiskněte a podržte položku, dokud se nezvětší a telefon nezačne vibrovat. Potom položku přetáhněte na položku .
- 3 V případě potřeby vyberte požadovanou možnost a potvrďte ji. Nyní můžete své oblíbené aplikace a nástroje widget sdílet s přáteli, kteří si je mohou stáhnout a používat je.

## Widgety

Widgety jsou malé aplikace, které lze používat přímo na Domovská obrazovka. Například widget **Přehrávač hudby** umožňuje přímo zahájit poslech hudby a widget Sony Ericsson Timescape™ zobrazuje příchozí zprávy.

### Přidání nástroje widget na Domovskou obrazovku

- 1 Na Domovská obrazovka stiskněte možnost .
- 2 Ťukněte na možnosti **Přidat > Widgety**.
- 3 Ťukněte na widget.

### Zobrazení přehledu všech widgetů na obrazovce Plocha

- Přiblížte prsty k sobě v jakékoli oblasti Domovská obrazovka. Všechny widgety z různých částí Domovská obrazovka se nyní zobrazují v jednom pohledu.
- 💡 Když jsou všechny widgety na Domovská obrazovka umístěny v jednom pohledu, ťuknutím na libovolný widget lze přejít do oblasti Domovská obrazovka, která obsahuje daný widget.

## Změna uspořádání obrazovky Plocha

Můžete změnit vzhled obrazovky Plocha a funkce, k nimž poskytuje přístup. Lze upravit pozadí obrazovky, přeskupit zobrazené položky, vytvořit složky a přidat zkratky na kontakty.

### Otevření nabídky možností na obrazovce Plocha

Nabídku možností Domovská obrazovka lze otevřít dvěma způsoby:

- Na Domovská obrazovka stiskněte možnost .
- Dotkněte se jakékoli části Domovská obrazovka a podržte ji.

## Změna uspořádání rohů obrazovky Plocha

Jako položky v rozích obrazovky Plocha si můžete nastavit aplikace nebo zkratky webových stránek (záložky), které používáte nejčastěji. Do každého rohu lze umístit maximálně čtyři zkratky.

### Přidání aplikace do rohu

- 1 Na Domovská obrazovka ťukněte na položku .
- 2 Dotkněte se některé aplikace a podržte ji, dokud se nezobrazí Domovská obrazovka a telefon nezavibruje. Pak aplikaci přetáhněte do některého rohu.

### Přidání zkratky na webovou stránku do rohu

- 1 Na Domovská obrazovka stiskněte možnost .
- 2 Ťukněte na možnosti **Přidat > Zástupce > Přidat do záložek**.
- 3 Vyberte záložku, kterou chcete přidat na Domovská obrazovka.
- 4 Přetáhněte záložku do některého rohu.

 Informace naleznete v kapitole *Přidání zkratky na webovou stránku na Domovskou obrazovku* na stránce 78.

### Odstranění položky z rohu

- 1 Na Domovská obrazovka zvětšete požadovaný roh ťuknutím.
- 2 Dotkněte se položky v rohu a podržte ji, dokud telefon nezačne vibrovat. Potom ji přetáhněte na položku .

### Přesun položky z rohu

- 1 Na Domovská obrazovka zvětšete požadovaný roh ťuknutím.
- 2 Dotkněte se některé položky v rohu a podržte ji, dokud telefon nezavibruje. Pak položku přetáhněte z rohu do libovolné části Domovská obrazovka.

### Přidání zkratky na Domovskou obrazovku

- 1 Na Domovská obrazovka stiskněte možnost .
- 2 Ťukněte na možnosti **Přidat > Zkratky**.
- 3 Najděte a vyberte zkratku.

 Zkratku můžete přidat přímo z obrazovky Aplikace stisknutím a podržením aplikace.

### Přidání složky na Domovskou obrazovku

- 1 Na Domovská obrazovka stiskněte možnost .
- 2 Ťukněte na možnosti **Přidat > Složka**.
- 3 Zadejte název složky, vyberte ikonu a ťukněte na možnost **Hotovo**.

 Složku lze vytvořit automaticky přetažením některé položky na jinou položku na Domovské obrazovce.

### Přidání položek do složky

- Stiskněte a podržte položku, dokud se nezvětší a telefon nezačne vibrovat. Potom položku přetáhněte do složky.

### Přejmenování složky

- 1 Ťuknutím na složku ji otevřete.
- 2 Dotkněte se záhlaví složky podržte je. Zobrazí se pole **Název složky**.
- 3 Zadejte nový název složky a ťukněte na možnost **Hotovo**.

### Přesun položky na obrazovce Plocha

- 1 Stisknutím tlačítka  otevřete Domovská obrazovka.
- 2 Dotkněte položky a podržte ji, dokud se nezvětší a telefon nezavibruje. Poté položku přesuňte na jiné místo.

### Odstranění položky z Home screen

- Stiskněte a podržte položku, dokud se nezvětší a telefon nezačne vibrovat. Potom položku přetáhněte na položku .

## Změna pozadí obrazovky Plocha

Přizpůsobte obrazovku Domovská obrazovka svému vkusu pomocí tapet a různých schémat.

### Změna tapety na obrazovce Plocha

- 1 Na Domovská obrazovka stiskněte možnost .
  - 2 Ťukněte na položku **Tapeta** a vyberte tapetu.
- 💡 Můžete použít fotografii, kterou jste pořídili, nebo animaci. Pomocí služby Android Market™ a jiných zdrojů můžete stáhnout například živé tapety, které se mění s postupující denní dobou.

### Nastavení schématu

- 1 Na Domovská obrazovka stiskněte možnost .
  - 2 Ťukněte na položku **Schéma** a vyberte schéma.
- ! Při změně schématu se také změní pozadí některých aplikací.

## Přístup k aplikacím a jejich použití

Aplikace lze spustit pomocí zkratk na obrazovce Domovská obrazovka nebo na obrazovce Aplikace.

### Obrazovka Aplikace

Obrazovka Aplikace, která se otevírá na obrazovce Domovská obrazovka, obsahuje aplikace dodané s telefonem a také aplikace, které jste stáhli.

Obrazovka Aplikace přesahuje šířku standardní obrazovky. K zobrazení celého obsahu je třeba se posunout vlevo a vpravo.

### Otevření obrazovky Aplikace



- Na obrazovce Domovská obrazovka ťukněte na položku .



### Procházení obrazovky Aplikace

- Otevřete obrazovku Aplikace a potom se posuňte doprava nebo doleva.

### Vytvoření zkratky pro aplikaci na Home screen

- 1 Na obrazovce Domovská obrazovka ťukněte na položku .
- 2 Stiskněte a přidržte aplikaci, dokud se nezobrazí na obrazovce Domovská obrazovka. Potom ji přetáhněte na požadované místo.

### Sdílení aplikace z obrazovky Aplikace



- 1 Na Domovská obrazovka ťukněte na položku .
- 2 Dotkněte se aplikace a podržte ji, dokud se nezobrazí na Domovská obrazovka. Pak položku přetáhněte do části .
- 3 V případě potřeby vyberte požadovanou možnost a potvrďte ji. Nyní můžete své oblíbené aplikace sdílet s přáteli, kteří si mohou tyto aplikace stáhnout a používat je.

## Spuštění a ukončení aplikací

### Otevření aplikace

- Na obrazovce Domovská obrazovka nebo obrazovce Aplikace ťukněte na aplikaci.

### Ukončení aplikace

- Stiskněte tlačítko .
- 💡 Některé aplikace budou pozastaveny při stisknutí tlačítka  k ukončení, zatímco jiné aplikace mohou být i nadále spuštěny na pozadí. Pokud v prvním případě znovu otevřete danou aplikaci, můžete pokračovat od místa, kdy jste aplikaci přestali používat.

## Okno naposledy použitých aplikací

V tomto okně si můžete zobrazit a spouštět naposledy použité aplikace.

### Otevření okna naposledy použitých aplikací

- Stiskněte a přidržte tlačítko .

## Nabídka aplikací

Při použití aplikace můžete kdykoli otevřít nabídku stisknutím tlačítka  na telefonu. Vzhled nabídky se bude lišit v závislosti na použité aplikaci.

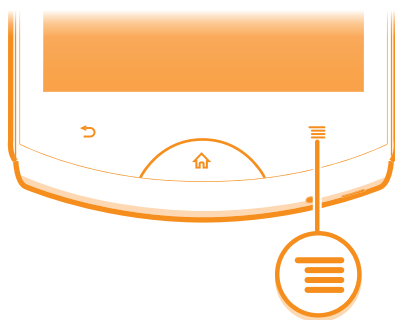



### Otevření nabídky v aplikaci

- Během používání aplikace stiskněte tlačítko .
- ! Nabídky nejsou k dispozici ve všech aplikacích.



## Uspořádání obrazovky Aplikace

Aplikace můžete na obrazovce Aplikace přesunovat podle vlastních požadavků.



### Uspořádání aplikací na obrazovce Aplikace

- 1 Z Domovská obrazovka ťuknutím na ikonu  přejděte na obrazovku Aplikace.
- 2 Ťukněte na možnost  a vyberte požadovanou možnost.

### Posunutí aplikace na obrazovce Aplikace

- 1 Otevřete obrazovku Aplikace a poté ťukněte na ikonu .
  - 2 Dotkněte se a podržte položku, dokud se nezvětší a telefon nezavibruje, poté položku posuňte na jiné místo.
  - 3 Režim úprav ukončete ťuknutím na ikonu .
- ! Aplikace lze posunovat, pouze když je vybrána ikona .

### Odinstalace aplikace z obrazovky Aplikace

- 1 Na Domovská obrazovka ťukněte na položku .
- 2 Ťukněte na možnost . Všechny aplikace, které nelze odinstalovat, jsou označeny ikonou .
- 3 Ťukněte na aplikaci, kterou chcete odinstalovat, a potom ťukněte na položku **OK**.

## Stav a oznámení

Stavový řádek v horní části obrazovky ukazuje činnost telefonu. Vlevo se zobrazují oznámení o aktivitě a nových událostech. Například se zde zobrazí oznámení o nové zprávě nebo události kalendáře. Na pravé straně se zobrazují údaje o síle signálu, stavu baterie a další informace.



## Kontrola upozornění a probíhajících aktivit

Stažením stavového řádku dolů můžete otevřít oznamovací panel a získat více informací. Pomocí oznamovacího panelu můžete například otevřít novou zprávu nebo zobrazit událost kalendáře. Také zde můžete otevřít spuštěné aplikace, například hudební přehrávač hudby.

### Otevření panelu Upozornění



- Přetáhněte stavový řádek směrem dolů.

## Zavření panelu Upozornění

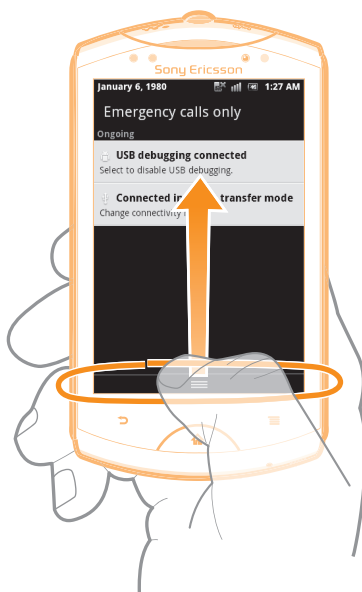

- Přetáhněte kartu v dolní části panelu Upozornění směrem nahoru.

### Otevření spuštěné aplikace z panelu Upozornění

- Chcete-li otevřít běžící aplikaci, ťukněte na panelu Upozornění na ikonu této aplikace.

### Vymazání panelu Oznámení

- V zobrazení panelu oznámení klepněte na možnost **Vymaz..**

## Nastavení telefonu

Nabídka Nastavení umožňuje zobrazit a změnit různá nastavení telefonu.

### Přístup k nastavením telefonu

- 1 Na obrazovce Domovská obrazovka ťukněte na položku .
- 2 Ťukněte na položku **Nastavení**.

## Zadávání textu

Pomocí telefonní klávesnice nebo klávesnice na obrazovce lze zadávat písmena, číslice a další znaky. Telefonní klávesnice se podobá standardní klávesnici telefonu se 12 tlačítky, zatímco klávesnice na obrazovce používá rozložení QWERTY.

### Telefonní klávesnice

Telefonní klávesnice se podobá klávesnici běžného telefonu s 12 klávesami. Poskytuje možnosti automatického dokončování slov a zadávání textu vícenásobným ťuknutím. Metodu zadávání textu na telefonní klávesnici lze aktivovat v nastavení klávesnice. Telefonní klávesnice je k dispozici pouze při orientaci telefonu na výšku.

## Použití telefonní klávesnice



- 1 Výběr způsobu zadávání textu
- 2 Změna velikosti znaků a zapnutí funkce Caps Lock
- 3 Zobrazení čísel
- 4 Zobrazení symbolů a emotikon
- 5 Zadání mezery
- 6 Otevření nabídky nastavení zadávání textu, kde lze například změnit nastavení **Jazyky psaní**. Toto tlačítko také umožňuje změnu jazyka psaní, je-li vybráno více jazyků zadávání textu.
- 7 Vložení nového řádku nebo potvrzení zadání textu
- 8 Odstranění znaku před kurzorem



! Všechny obrázky jsou určeny pouze pro ilustraci a nemusí zcela přesně odpovídat skutečnému telefonu.

### Zobrazení telefonní klávesnice pro zadání textu

- Držte telefon v orientaci na výšku a ťukněte na pole pro zadání textu.

### Zadávání textu pomocí telefonní klávesnice



Při používání telefonní klávesnice si můžete vybrat ze dvou možností zadávání:

- Je-li na telefonní klávesnici zobrazena ikona , ťukněte na každou klávesu pouze jednou, i když požadované písmeno není na klávese uvedeno jako první. Ťukněte na zobrazené slovo nebo ťukněte na položku  a vyberte slovo ze seznamu navržených slov.
- Je-li na telefonní klávesnici zobrazena ikona , ťukněte na obrazovce na klávesu se znakem, který chcete zadat. Tuto klávesu stiskněte tolikrát, kolikrát je to nutné, aby se zobrazil požadovaný znak. Stejně postupujte i u dalšího znaku, který chcete zadat, a tak dále.



### Skrytí telefonní klávesnice

- Když je otevřena telefonní klávesnice, stiskněte tlačítko .

### Přepínání mezi velkými a malými písmeny

- Než zadáte písmeno, přepněte ťuknutím na volbu  na psaní velkým písmenem  nebo naopak.

### Zapnutí funkce Caps Lock

- Než začnete psát slovo, opakovaně ťukněte na položku  nebo , dokud se nezobrazí .

### Zadávání čísel pomocí telefonní klávesnice

- Když je zobrazena telefonní klávesnice, ťukněte na možnost . Zobrazí se telefonní klávesnice s čísly.

### Vkládání symbolů a emotikon pomocí telefonní klávesnice

- 1 Když je zobrazena telefonní klávesnice, ťukněte na možnost . Zobrazí se mřížka se symboly a emotikony.
- 2 Přejdem nahoru nebo dolů zobrazíte další možnosti. Symbol nebo emotikonu vyberete ťuknutím.

### Mazání znaků

- Ťuknutím umístíte kurzor za znak, který chcete smazat, a ťukněte na položku .

### Vložení nového řádku

- Při zadávání textu vložíte nový řádek ťuknutím na tlačítko .

### Úprava textu

- 1 Při zadávání textu se dotkněte a podržte textové pole, dokud se nezobrazí nabídka **Úpravy textu**.
- 2 Vyberte požadovanou možnost.

## Klávesnice na obrazovce

Pomocí kláves na klávesnici QWERTY na obrazovce lze pohodlně zadávat text. Některé aplikace otvírají klávesnici na obrazovce automaticky. Tuto klávesnici lze také otevřít dotknutím se textového pole.

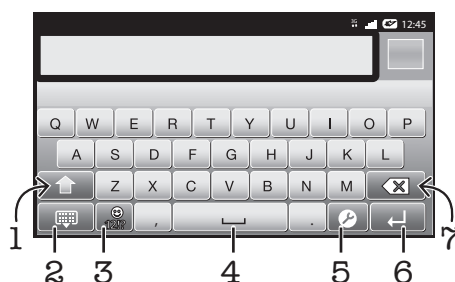

## Použití klávesnice na obrazovce



- 1 Změna velikosti znaků a zapnutí funkce Caps Lock. U některých jazyků se tato klávesa používá k vložení speciálních znaků daného jazyka.
- 2 Zavření klávesnice na obrazovce
- 3 Zobrazení čísel a symbolů. Dotykem a podržením zobrazíte emotikony.
- 4 Zadání mezery
- 5 Otevření nabídky nastavení zadávání textu, kde lze například změnit nastavení **Jazyky psaní**. Toto tlačítko také umožňuje změnu jazyka psaní, je-li vybráno více jazyků zadávání textu.
- 6 Vložení nového řádku nebo potvrzení zadání textu
- 7 Odstranění znaku před kurzorem



! Všechny obrázky jsou určeny pouze pro ilustraci a nemusí zcela přesně odpovídat skutečnému telefonu.

### První otevření klávesnice na obrazovce

- Držte telefon v horizontální poloze a ťukněte na pole pro zadávání textu.
  - Chcete-li používat klávesnici na obrazovce při orientaci telefonu na výšku, ťukněte na pole pro zadávání textu, ťukněte na položku  nebo se dotkněte položky  a podržte ji, pokud jste vybrali více jazyků zadávání textu. Ťukněte na možnost **Klávesnice na výšku** a vyberte požadovanou možnost.
- 💡 Po provedení nastavení lze klávesnici na obrazovce jednoduše aktivovat ťuknutím na pole pro zadávání textu.



### Přepínání mezi klávesnicí na obrazovce a telefonní klávesnicí

- 1 Při zadávání textu ťukněte na možnost  nebo se dotkněte možnosti  a podržte ji, pokud jste již vybrali více jazyků pro zadávání.
  - 2 Ťukněte na možnost **Klávesnice na výšku** a vyberte požadovanou možnost.
- ! Mějte na paměti, že telefonní klávesnice je k dispozici pouze při orientaci telefonu na výšku.

### Zadávání textu pomocí klávesnice na obrazovce

- Chcete-li zadat znak viditelný na klávesnici, ťukněte na něj.
- Chcete-li zadat variantu znaku, dotkněte se standardního znaku na klávesnici a podržte jej. Zobrazí se seznam dostupných možností, ve kterém můžete vybrat požadovanou možnost. Chcete-li například zadat znak „é“, dotkněte se klávesy „e“ a podržte ji, dokud se nezobrazí další možnosti. Poté držte prst na klávesnici, posuňte jej a vyberte znak „é“.

### Zadávání čísel nebo symbolů

- Když zadáváte text, ťukněte na ikonu . Zobrazí se klávesnice s čísly a symboly. Ťuknutím na ikonu  zobrazíte další možnosti.



### Vložení smajlíku

- 1 Během zadávání textu se dotkněte ikony  a podržte ji.
- 2 Vyberte smajlík.



## Nastavení klávesnice a telefonní klávesnice

Můžete zvolit nastavení klávesnice na obrazovce a telefonní klávesnice, například jazyk zadávání textu a automatické opravy.

### Přístup k nastavení klávesnice na obrazovce a telefonní klávesnice

- Při zadávání textu pomocí klávesnice na obrazovce nebo telefonní klávesnice ťukněte na možnost . Pokud jste vybrali více jazyků zadávání textu, dotkněte se místo toho možnosti  a podržte ji.



### Změna jazyka psaní pomocí klávesnice na obrazovce nebo telefonní klávesnice

- 1 Při zadávání textu ťukněte na možnost  nebo se dotkněte možnosti  a podržte ji, pokud jste již vybrali více jazyků pro zadávání.
- 2 Ťukněte na možnost **Jazyky psaní** a vyberte jazyky, které chcete používat pro psaní.
- 3 Pokud jste vybrali více než jeden jazyk pro zadávání textu, můžete ťuknutím na ikonu  přepínat mezi vybranými jazyky pro psaní.

## Nastavení zadávání textu

Při zadávání textu máte k dispozici nabídku zadávání textu, která umožňuje nastavení možností pro automatické dokončování slov. Můžete například nastavit, aby telefon nabízel alternativy slov a opravoval slova při psaní. Můžete také zapnout ukládání nových slov při psaní.

### Změna nastavení zadávání textu

- 1 Při zadávání textu pomocí klávesnice na obrazovce nebo telefonní klávesnice ťukněte na možnost  nebo se dotkněte položky  a podržte ji.
- 2 Ťukněte na možnost **Nastavení vstupu textu**.
- 3 Vyberte požadované nastavení.

## Nastavení hlasitosti

Je možné upravovat hlasitost vyzvánění pro telefonní hovory a upozornění a zároveň pro přehrávání hudby a videa.

### Nastavení hlasitosti vyzvánění pomocí tlačítka pro ovládání hlasitosti

- Stiskněte tlačítko ovládání hlasitosti pro zesílení nebo ztlumení.

### Nastavení hlasitosti přehrávání médií tlačítkem hlasitosti

- Při přehrávání hudby nebo videa stiskněte tlačítko pro zvýšení nebo snížení hlasitosti.

### Nastavení tichého a vibračního režimu telefonu

- 1 Na Domovská obrazovka ťukněte na ikonu .
- 2 Vyhledejte položky **Nastavení** > **Zvuk** a ťukněte na ně.
- 3 Zaškrtněte políčko **Tichý režim**.
- 4 Vyberte položku **Vibrace** a poté požadovanou možnost.

### Zvýšení hlasitosti reproduktoru

- 1 Na Domovská obrazovka ťukněte na ikonu .
- 2 Vyhledejte položky **Nastavení** > **Zvuk** a ťukněte na ně.
- 3 Zaškrtněte políčko **xLOUD™**.

## Přizpůsobení telefonu

Telefon můžete přizpůsobit. Lze například nastavit osobní vyzváněcí tón, jazyk telefonu a ochranu soukromí.

### Čas a datum

Můžete změnit čas a datum telefonu.

#### Ruční nastavení data

- 1 Na Domovská obrazovka ťukněte na ikonu .
- 2 Vyhledejte položky **Nastavení** > **Datum a čas** a ťukněte na ně.
- 3 Zrušte zaškrtnutí políčka **Automaticky**, pokud je zaškrtnuto.
- 4 Ťukněte na možnost **Nastavení data**.
- 5 Posouváním nahoru a dolů upravte datum.
- 6 Ťukněte na možnost **Nastavit**.

#### Ruční nastavení času

- 1 Na Domovská obrazovka ťukněte na ikonu .
- 2 Vyhledejte položky **Nastavení** > **Datum a čas** a ťukněte na ně.
- 3 Zrušte zaškrtnutí políčka **Automaticky**, pokud je zaškrtnuto.
- 4 Ťukněte na možnost **Nastavení času**.
- 5 Posouváním nahoru a dolů nastavte hodiny a minuty.
- 6 Ťuknutím na položku **AM** změňte hodnotu na **PM** a naopak.
- 7 Ťukněte na možnost **Nastavit**.

- ! Chcete-li použít volby **AM** a **PM**, zrušte zaškrtnutí políčka **Použit 24hod. formát**.

#### Nastavení časového pásma

- 1 Na Domovská obrazovka ťukněte na ikonu .
- 2 Vyhledejte položky **Nastavení** > **Datum a čas** a ťukněte na ně.
- 3 Zrušte zaškrtnutí políčka **Automaticky**, pokud je zaškrtnuto.
- 4 Ťukněte na možnost **Volba časového pásma**.
- 5 Vyberte požadovanou možnost.

#### Nastavení formátu data

- 1 Na Domovská obrazovka ťukněte na položku .
- 2 Ťukněte na položky **Nastavení** > **Datum a čas** > **Formát data**.
- 3 Vyberte požadovanou možnost.

## Nastavení vyzvánění

### Nastavení vyzváněcího tónu telefonu

- 1 Na Domovská obrazovka ťukněte na položku .
- 2 Ťukněte na položky **Nastavení** > **Zvuk** > **Vyzváněcí tón telefonu**.
- 3 Vyberte vyzváněcí tón.
- 4 Ťukněte na možnost **Hotovo**.

### Povolení zvuku kláves

- 1 Na Domovská obrazovka ťukněte na položku .
- 2 Vyhledejte položky **Nastavení** > **Zvuk** a ťukněte na ně.
- 3 Zaškrtněte políčko **Dotyky provází zvuky** a **Výběr se zvuky**.

### Výběr vyzváněcího tónu upozornění

- 1 Na Domovská obrazovka ťukněte na položku .
- 2 Ťukněte na položky **Nastavení** > **Zvuk** > **Tón upozornění**.
- 3 Vyberte vyzváněcí tón.
- 4 Ťukněte na možnost **Hotovo**.

### Nastavení vibračního upozornění

- 1 Na Domovská obrazovka ťukněte na položku .
- 2 Vyhledejte položky **Nastavení** > **Zvuk** a ťukněte na ně.
- 3 Vyberte položku **Vibrace** a poté požadovanou možnost.

## Nastavení obrazovky

### Nastavení jasu obrazovky

- 1 Na Domovská obrazovka ťukněte na položku .
- 2 Ťukněte na položky **Nastavení** > **Zobrazení** > **Jas**.
- 3 Chcete-li snížit jas obrazovky, přetáhněte posuvník doleva. Chcete-li jas obrazovky zvýšit, přetáhněte posuvník doprava.
- 4 Ťukněte na možnost **OK**.



 Úroveň jasu má vliv na výdrž baterie. Informace o prodloužení výdrže baterie naleznete v části *Výkonnost baterie* na stránce 28.

### Nastavení obrazovky, aby vibrovala

- 1 Na Domovská obrazovka ťukněte na položku .
- 2 Vyhledejte položky **Nastavení** > **Zvuk** a ťukněte na ně.
- 3 Zaškrtněte políčko **Hmatová odezva**. Obrazovka nyní při ťuknutí na funkční tlačítko a některé aplikace zavibruje.

### Nastavení doby nečinnosti před vypnutím obrazovky

- 1 Na Domovská obrazovka ťukněte na položku .
- 2 Ťukněte na položky **Nastavení** > **Zobrazení** > **Interval vypnutí obrazov..**
- 3 Vyberte požadovanou možnost.

 Chcete-li obrazovku rychle vypnout, stiskněte krátce tlačítko napájení .

### Ponechání zapnuté obrazovky během nabíjení telefonu



- 1 Na Domovská obrazovka ťukněte na ikonu .
- 2 Ťukněte na položky **Nastavení** > **Aplikace** > **Vývoj**.
- 3 Označte pole **Nevypínat obrazovku**.

## Jazyk telefonu

Zde můžete vybrat jazyk, který má telefon používat.

## Změna jazyka telefonu

- 1 Na Domovská obrazovka ťukněte na položku .
- 2 Ťukněte na položky **Nastavení** > **Jazyk a klávesnice** > **Vyberte jazyk**.
- 3 Vyberte požadovanou možnost.
- 4 Ťukněte na možnost **Hotovo**.

- ! Jestliže jste vybrali nesprávný jazyk a nemůžete přečíst text nabídek, ťukněte na ikonu **Nastavení** . Potom vyberte položku vedle možnosti  a v následující nabídce vyberte první položku. Potom můžete vybrat požadovaný jazyk.



## Režim V letadle

V režimu V letadle jsou vypnuty vysílače a přijímače sítě a rádia, aby nerušily citlivá zařízení. Můžete i nadále hrát hry, poslouchat hudbu, sledovat videa a používat jiný obsah. Tento obsah však musí být uložen na paměťové kartě. Také můžete být upozorněni budíkem, pokud je aktivován.

-  Zapnutí režimu V letadle snižuje spotřebu baterie.

### Zapnutí režimu V letadle

- 1 Na Domovská obrazovka ťukněte na položku .
- 2 Vyhleďte položky **Nastavení** > **Bezdrát. připojení a sítě** a ťukněte na ně.
- 3 Zaškrtněte políčko **Režim V letadle**.

-  Také můžete vybrat položku **Režim V letadle** z nabídky **Možnosti telefonu**. Chcete-li otevřít nabídku **Možnosti telefonu**, stiskněte a podržte tlačítko napájení .

## Baterie

S telefonem Android™ budete připojeni a budete mít aktuální informace, kdekoli se nacházíte. To má vliv na životnost baterie telefonu. Dále naleznete tipy, jak prodloužit životnost baterie a zůstat připojení a mít aktuální informace.

### Výkonnost baterie

- ! V oblasti výkonu baterie se často mluví o době výdrže v pohotovostním režimu. Tento pojem označuje dobu, během které je telefon připojen k síti a není používán. Čím delší dobu se telefon nachází v pohotovostním režimu a není jinak používán, tím déle baterie vydrží.

Následující tipy vám pomohou zlepšit výkonnost baterie:

- Telefon často nabíjejte. Nemá to vliv na životnost baterie.
- Při stahování dat z Internetu se spotřebovává energie. Pokud nepoužíváte Internet, můžete ušetřit energii vypnutím všech datových připojení přes mobilní sítě. To lze provést pomocí nastavení **Nastavení** > **Bezdrát. připojení a sítě** > **Mobilní sítě**. Toto nastavení nezabrání telefonu v přenášení dat přes jiné bezdrátové sítě.
- Pokud nepotřebujete systém GPS, funkci Bluetooth™ a připojení Wi-Fi®, vypněte je. Chcete-li je snadno zapínat a vypínat, přidejte na Domovská obrazovka widget Přepnutí stavu. Síť 3G není třeba vypínat.
- Nastavte synchronizační aplikace v telefonu (používané k synchronizaci e-mailů, kalendáře a kontaktů) na ruční synchronizaci. Můžete také využívat automatickou synchronizaci, ale v tom případě prodlužte intervaly.
- V nabídce využití baterie v telefonu zjistíte, které aplikace spotřebovávají nejvíc energie. Baterie spotřebovává více energie, když používáte aplikace pro přehrávání datového toku hudby a videa, například YouTube™. Více energie také spotřebují některé aplikace služby Android Market™.
- Ukončete aplikace, které nepoužíváte, protože spuštění více aplikací současně má na výdrž baterie také vliv.
- Snižte úroveň jasu obrazovky.
- Pokud se nacházíte v oblasti bez pokrytí sítě, vypněte telefon nebo použijte režim **Režim V letadle**. V opačném případě bude telefon opakovaně vyhledávat dostupné sítě, což vede ke zvýšené spotřebě energie.

- K poslechu hudby použijte originální soupravu handsfree Sony Ericsson. Spotřebuje se tak méně energie než při poslechu přes reproduktory telefonu.
- ! Další informace o zvýšení výkonu baterie najdete na adrese [www.sonyericsson.com/support](http://www.sonyericsson.com/support).

### Přístup k nabídce využití baterie

- 1 Na Domovská obrazovka ťukněte na ikonu .
- 2 Ťukněte na položky **Nastavení** > **Info o telefonu** > **Využití baterie** a zjistěte, které nainstalované aplikace mají největší spotřebu energie.

### Přidání widgetu Přenos dat na Domovskou obrazovku

- 1 Na Domovská obrazovka stiskněte možnost .
- 2 Ťukněte na možnosti **Přidat** > **Widgety**.
- 3 Vyberte widget **Přenos dat**. Datové připojení lze nyní snáze zapnout a vypnout.

### Přidání widgetu Přepnutí stavu na Domovskou obrazovku

- 1 Na Domovská obrazovka stiskněte možnost .
- 2 Ťukněte na možnosti **Přidat** > **Widgety**.
- 3 Vyberte widget **Přepnutí stavu**.

## Indikátor LED baterie – stav

Zelená	Baterie je plně nabitá.
Blikající červená	Kapacita baterie je nízká
Oranžová	Baterie se nabíjí. Kapacita baterie se nachází mezi nízkou a plnou

### Kontrola stavu nabití baterie

- 1 Na Domovská obrazovka ťukněte na ikonu .
- 2 Ťukněte na položky **Nastavení** > **Info o telefonu** > **Stav**.

## Paměť

Obsah je možné ukládat na paměťovou kartu a do paměti telefonu. Hudba, videoklipy a fotografie jsou uloženy na paměťové kartě, zatímco aplikace, kontakty a zprávy jsou uloženy v paměti telefonu.

- ! Některé aplikace lze z paměti telefonu přesunout na paměťovou kartu.

### Přesunutí aplikace na paměťovou kartu

- 1 Na Domovská obrazovka ťukněte na položku .
- 2 Ťukněte na položky **Nastavení** > **Aplikace** > **Správa aplikací**.
- 3 Ťukněte na požadovanou aplikaci.
- 4 Ťukněte na možnost **Přesunout na kartu SD**.

- ! Některé aplikace nelze přesunout z paměti telefonu na paměťovou kartu.

## Paměťová karta

- ! Paměťovou kartu můžete být nutné zakoupit samostatně.

Telefon podporuje paměťové karty microSD™, které slouží k ukládání mediálního obsahu. Tento typ karty lze také použít jako přenosnou paměťovou kartu s dalšími kompatibilními zařízeními.

- ! Bez paměťové karty nemůžete používat fotoaparát ani přehrávat nebo stahovat hudební soubory a videoklipy.

## Formátování paměťové karty

Paměťovou kartu v telefonu můžete formátovat například kvůli uvolnění paměti. Formátování znamená smazání všech dat na kartě.

- ! Takže při formátování bude vymazán veškerý obsah paměťové karty. Před formátováním paměťové karty je třeba zálohovat vše, co potřebujete zachovat. Obsah, který chcete zálohovat, můžete zkopírovat do počítače. Více informací najdete v části *Připojení telefonu k počítači* na straně 108.

### Formátování paměťové karty

- 1 Na Domovská obrazovka ťukněte na položku .
- 2 Ťukněte na položky **Nastavení** > **Úložiště** > **Odpojit kartu SD**.
- 3 Po odpojení paměťové karty ťukněte na položku **Smazat kartu SD**.

## Stereofonní přenosná souprava handsfree

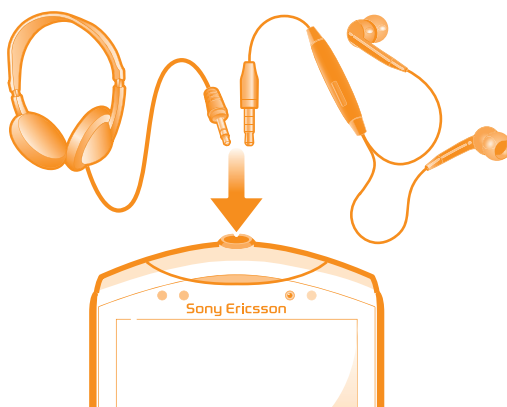

### Používání soupravy handsfree

- 1 Připojte přenosnou soupravu handsfree.
  - 2 Chcete-li přijmout hovor, stiskněte tlačítko pro uskutečnění hovoru. Posloucháte-li hudbu, dojde při příjmu hovoru k jejímu přehrávání; po ukončení hovoru se přehrávání hudby opět obnoví.
  - 3 Chcete-li ukončit hovor, stiskněte tlačítko pro uskutečnění hovoru.
- ! Pokud není přenosná souprava handsfree součástí telefonu, je možné ji zakoupit samostatně.

## Nastavení Internetu a zpráv

Chcete-li odesílat zprávy SMS a MMS a přistupovat k Internetu, musíte mít mobilní datové připojení 2G/3G a provedená správná nastavení. Tato nastavení můžete získat pomocí tří různých způsobů:

- U většiny mobilních sítí a operátorů jsou nastavení Internetu a zpráv předinstalována v telefonu. Ihned můžete začít používat Internet a odesílat zprávy.
- V některých případech budete mít možnost stáhnout nastavení Internetu a zpráv při prvním zapnutí telefonu. Tato nastavení lze rovněž stáhnout později prostřednictvím nabídky **Nastavení**.
- Nastavení Internetu a sítě v telefonu můžete kdykoli ručně přidat a změnit. Podrobné informace o vašem nastavení Internetu a zpráv vám sdělí operátor vaší sítě.





### Stažení nastavení Internetu a zpráv

- 1 Na Domovská obrazovka ťukněte na položku .
- 2 Ťukněte na položky **Nastavení** > **Sony Ericsson** > **Nastavení pro Internet**.



### Zobrazení názvu aktuálního přístupového bodu (APN)

- 1 Na Domovská obrazovka ťukněte na ikonu .
  - 2 Ťukněte na položky **Nastavení** > **Bezdrát. připojení a síť** > **Mobilní síť**.
  - 3 Ťukněte na možnost **Názvy přístup. bodů**.
- ! Pokud existuje několik dostupných připojení, je aktivní síťové připojení zprava označeno zvýrazněným tlačítkem.

### Ruční konfigurace nastavení názvu přístupového bodu

- 1 Na Domovská obrazovka ťukněte na ikonu .
  - 2 Vyhleďte položky **Nastavení** > **Bezdrát. připojení a síť** > **Mobilní síť** > **Názvy přístup. bodů** a ťukněte na ně.
  - 3 Stiskněte tlačítko .
  - 4 Ťukněte na možnost **Nový název AP**.
  - 5 Ťukněte na položku **Jméno** a zadejte název síťového profilu, který chcete vytvořit.
  - 6 Ťukněte na položku **Název AP** a zadejte název přístupového bodu.
  - 7 Zadejte veškeré další informace, které vyžaduje váš mobilní operátor.
  - 8 Stiskněte tlačítko  a ťukněte na možnost **Uložit** .
- ! Podrobné informace o nastavení sítě vám poskytne mobilní operátor.

### Obnovení výchozích nastavení Internetu

- 1 Na Domovská obrazovka ťukněte na ikonu .
- 2 Ťukněte na položky **Nastavení** > **Bezdrát. připojení a síť** > **Mobilní síť** > **Názvy přístupových bodů**.
- 3 Stiskněte tlačítko .
- 4 Ťukněte na možnost **Obnovit výchozí**.

### Informace o využití

Za účelem zvyšování kvality společnost Sony Ericsson shromažďuje anonymní zprávy o chybách a statistiky ohledně využití telefonu. Žádné shromažďované informace neobsahují osobní údaje. Ve výchozím nastavení není možnost odesílání informací o využití aktivována. Chcete-li, můžete ji aktivovat sami.

### Odeslání informací o využití

- 1 Na Domovská obrazovka ťukněte na položku .
- 2 Ťukněte na položky **Nastavení** > **Sony Ericsson** > **Informace o použití**.
- 3 Zaškrtněte políčko **Odeslat info. o použití**.

### Použití aplikace Sledování dat

Aplikace Sledování dat slouží k evidenci množství dat, které telefon odesílá a přijímá. Tato aplikace eviduje přibližný datový provoz v sítích 2G/3G od předvoleného dne zahájení. Získané hodnoty jsou jednou za měsíc vynulovány. Je-li den zahájení sledování dat nastaven například na 15., je 15. den v každém měsíci provedeno vynulování čítače datového provozu. Při prvním spuštění aplikace Sledování dat je den zahájení sledování dat nastaven na 1.

Aplikaci Sledování dat můžete nastavit tak, aby vás upozornila v případě, že množství přenesených dat dosáhne určitého limitu. Limity lze nastavit samostatně pro odeslaná data, přijatá data a kompletní data. Aplikaci Sledování dat lze aktivovat také jako widget na Domovská obrazovka.

- ! Uvedená množství dat jsou pouze orientační. Aktuální využití dat si můžete ověřit u poskytovatele služby.
- 💡 Data přijímaná nebo odesílaná prostřednictvím připojení Bluetooth™ nebo připojení k síti Wi-Fi® nejsou sledována.

### Nastavení dne spuštění aplikace Sledování dat

- 1 Na Domovská obrazovka ťukněte na položku .
- 2 Vyhledejte položku **Monitor dat** a ťukněte na ni.
- 3 Ťukněte na možnosti **Nastavení > Měsíční období**.
- 4 Posouváním nahoru nebo dolů nastavte den spuštění.
- 5 Po dokončení ťukněte na položku **OK**.

### Nastavení upozornění v aplikaci Sledování dat

- 1 Na Domovská obrazovka ťukněte na položku .
- 2 Vyhledejte položku **Monitor dat** a ťukněte na ni.
- 3 V závislosti na tom, jaký typ upozornění chcete nastavit, ťukněte na ikonu zvonku vedle položky **Odeslaná data**, **Přijátá data** nebo **Data celkem**.
- 4 Posouváním nahoru nebo dolů nastavte hodnotu.
- 5 Po dokončení ťukněte na položku **OK**.

### Vymazání upozornění Sledování dat

- 1 Na obrazovce Domovská obrazovka ťukněte na položku .
- 2 Najděte položku **Monitor dat** a ťukněte na ni.
- 3 V závislosti na tom, jaký typ upozornění chcete odebrat, ťukněte na ikonu zvonku vedle položky **Odeslaná data**, **Přijátá data** nebo **Data celkem**.
- 4 Ťukněte na položku **Vymazat**. Limit pro upozornění se vynuluje a upozorňování se deaktivuje.

## Vypnutí datového provozu

Abyste zamezili nechtěnému stahování dat prostřednictvím sítí 2G nebo 3T a synchronizacím, můžete v telefonu zakázat veškerá datová připojení. Potřebujete-li podrobné informace o vašem předplatném a cenách datového provozu, kontaktujte operátora vaší sítě.

-  Pokud jsou datové přenosy vypnuty, můžete stále používat připojení prostřednictvím sítí Wi-Fi™ a bezdrátové technologie Bluetooth™. Můžete také odesílat a přijímat multimediální zprávy.

### Vypnutí veškerého datového provozu

- 1 Na Domovská obrazovka ťukněte na položku .
- 2 Ťukněte na položky **Nastavení > Bezdrát. připojení a sítě > Mobilní sítě**.
- 3 Zrušte zaškrtnutí políčka **Data aktivována**.

## Datové služby při roamingu

V závislosti na mobilním operátorovi může být možné používat mobilní datové připojení 2G/3G mimo domovskou síť (roaming). V takovém případě mohou být účtovány poplatky za přenos dat. Další informace získáte u operátora své sítě.

-  Aplikace mohou v domovské síti občas používat připojení k Internetu bez jakéhokoliv upozornění – například při posílání požadavků na vyhledávání a synchronizaci. Na datový roaming se mohou vztahovat další poplatky. Informace vám poskytne poskytovatel služeb.

### Aktivace datového roamingu

- 1 Na Domovská obrazovka ťukněte na ikonu .
- 2 Ťukněte na položky **Nastavení > Bezdrát. připojení a sítě > Mobilní sítě**.
- 3 Zaškrtněte políčko **Datový roaming**.

-  Nelze aktivovat datový roaming, když jsou vypnuta datová připojení.

## Nastavení sítě

Telefon automaticky přepíná mezi sítěmi v závislosti na tom, jaké sítě jsou na různých místech dostupné. Na počátku je váš telefon nastaven tak, aby používal nejrychlejší dostupný režim mobilní sítě pro data. Můžete však telefon ručně nakonfigurovat tak, aby pro data používal pouze pomalejší režim sítě 2G. Prodloužíte tím výdrž baterie mezi



nabíjenými. Telefon lze také nastavit na přístup k úplně jinému souboru síťových režimů nebo na zvláštní chování v případě roamingu.

### Výběr režimu sítě

- 1 Na Domovská obrazovka ťukněte na položku .
- 2 Ťukněte na položky **Nastavení > Bezdrát. připojení a sítě > Mobilní sítě**.
- 3 Ťukněte na možnost **Režim sítě**.
- 4 Vyberte režim sítě.

### Ruční výběr jiné sítě

- 1 Na Domovská obrazovka ťukněte na ikonu .
  - 2 Ťukněte na položky **Nastavení > Bezdrát. připojení a sítě > Mobilní sítě > Síťoví operátoři**.
  - 3 Ťukněte na možnost **Režim hledání**.
  - 4 V zobrazeném okně ťukněte na možnost **Vybrat ručně**.
  - 5 Vyberte síť.
- ! Pokud síť vyberete ručně, telefon nebude vyhledávat další sítě, a to ani v případě, že se dostanete mimo dosah ručně vybrané sítě.

### Aktivace automatické volby sítě



- 1 Na Domovská obrazovka ťukněte na ikonu .
- 2 Ťukněte na položky **Nastavení > Bezdrát. připojení a sítě > Mobilní sítě > Síťoví operátoři**.
- 3 Ťukněte na možnost **Režim hledání**.
- 4 Ťukněte na možnost **Automatická volba**.

# Telefonování

## Tísňová volání

Tento telefon podporuje mezinárodní čísla tísňového volání, např. 112 a 911. Tato čísla lze běžně použít pro tísňová volání v libovolné zemi, a to s vloženou kartou SIM nebo bez ní, pokud je telefon v dosahu sítě.

### Tísňové volání

- 1 Na Domovská obrazovka ťukněte na položku .
  - 2 Vyhledejte položku **Telefon** a ťukněte na ni.
  - 3 Zadejte telefonní číslo tísňového volání a ťukněte na možnost **Volat**. Chcete-li číslo vymazat, ťukněte na možnost .
-  Tísňová volání lze provádět i v případě, že není vložena SIM karta nebo jsou zablokovány odchozí hovory.



### Tísňové volání se zamknutou kartou SIM

- 1 Ťukněte na položku **Tísňové volání**.
- 2 Zadejte telefonní číslo tísňového volání a ťukněte na volbu **Volat**. Chcete-li číslo vymazat, ťukněte na volbu .

## Práce s hovory

Hovor lze uskutečnit ručním vytočením telefonního čísla, výběrem čísla uloženého v seznamu kontaktů telefonu nebo ťuknutím na možnost  vedle telefonního čísla v seznamu **Hovory**.

### Uskutečnění hovoru vytočením čísla

- 1 Na Domovská obrazovka ťukněte na položku .
- 2 Vyhledejte položku **Telefon** a ťukněte na ni.
- 3 Zadejte číslo příjemce a ťukněte na možnost **Volat**. Chcete-li číslo vymazat, ťukněte na možnost .

### Ukončení hovoru

- Ťukněte na volbu .

### Mezinárodní hovor

- 1 Na Domovská obrazovka ťukněte na položku .
- 2 Vyhledejte položku **Telefon** a ťukněte na ni.
- 3 Dotkněte se tlačítka 0 a podržte je stisknuté, dokud se nezobrazí znaménko +.
- 4 Zadejte směrové číslo země, směrové číslo oblasti (bez úvodní nuly) a telefonní číslo. Potom ťukněte na možnost **Volat**.

### Přijetí hovoru



- Přetáhněte ikonu  doprava napříč obrazovkou.
- ! Pokud používáte obyčejnou náhlavní soupravu bez mikrofону a chcete přijmout hovor, je třeba ji odpojit z konektoru pro náhlavní soupravu.

### Odmítnutí hovoru

- Přetáhněte ikonu  doleva napříč obrazovkou.

### Změna hlasitosti reproduktoru sluchátka během hovoru

- Stiskněte tlačítko ovládání hlasitosti pro zesílení nebo ztlumení.

### Zapnutí reproduktoru během hovoru

- Ťukněte na volbu .

### Vypnutí mikrofonu během hovoru

- Ťukněte na volbu .

### Aktivace obrazovky během hovoru

- Stiskněte tlačítko .

### Zadání čísel během hovoru

- 1 Během hovoru ťukněte na položku . Zobrazí se klávesnice.
- 2 Zadejte čísla.

### Vypnutí vyzváněcího tónu u příchozího hovoru

- Při příjmu hovoru stiskněte tlačítko ovládání hlasitosti.



## Poslední hovory

V seznamu volání najdete poslední zmeškané , přijaté  a volané  hovory.

### Zobrazení zmeškaných hovorů

- 1 Pokud máte zmeškaný hovor, ve stavovém řádku se zobrazí ikona . Přetáhněte stavový řádek směrem dolů.
- 2 Ťukněte na možnost **Zmeškaný hovor**.

### Vytočení čísla ze seznamu volání

- 1 Na Domovská obrazovka ťukněte na položku .
- 2 Ťuknutím na položky **Telefon** > **Hovory** přejdete do zobrazení seznamu volání.
- 3 Chcete-li na některé číslo přímo zavolat, ťukněte na symbol  vedle čísla. Chcete-li číslo před vytočením upravit, dotkněte se jej, podržte je a pak ťukněte na možnost **Před voláním upravit číslo**.

### Přidání čísla ze seznamu volání mezi kontakty

- 1 Na Domovská obrazovka ťukněte na položku .
- 2 Vyhledejte položku **Telefon** > **Hovory** a ťukněte na ni.
- 3 Dotkněte se čísla a podržte je a poté ťukněte na možnost **Přidat ke kontaktům**.
- 4 Ťukněte na požadovaný kontakt nebo na položku **Vytvořit nový kontakt**.
- 5 Upravte podrobnosti kontaktu a ťukněte na položku **Hotovo**.

## Hlasová schránka

Zahrnuje-li vaše předplatné službu hlasové schránky, mohou vám volající zanechat hlasovou zprávu v případě, že nemůžete hovor přijmout. Číslo služby hlasové schránky je běžně uloženo na kartě SIM. V opačném případě lze číslo získat od poskytovatele služeb a zadat jej ručně.

### Zadání čísla hlasové schránky

- 1 Na Domovská obrazovka ťukněte na ikonu .
- 2 Ťukněte na položky **Nastavení** > **Nastavení hovorů** > **Nastavení hlasové schránky** > **Číslo hlasové schránky**.
- 3 Zadejte číslo hlasové schránky.
- 4 Ťukněte na možnost **OK**.

### Volání hlasové schránky

- 1 Na Domovská obrazovka ťukněte na položku .
- 2 Vyhledejte položku **Telefon** a ťukněte na ni.
- 3 Dotkněte se klávesy **1** a podržte ji.

## Více hovorů

Jestliže máte aktivovanou funkci čekajícího hovoru, můžete současně přijmout více hovorů. Pokud je tato funkce aktivována, uslyšíte při dalším příchozím hovoru pípnutí.

### Aktivace a deaktivace signalizace čekajícího hovoru

- 1 Na obrazovce Domovská obrazovka ťukněte na položku .
- 2 Najděte položku **Nastavení** > **Nastavení hovorů** > **Další nastavení** a ťukněte na ni.
- 3 Chcete-li aktivovat nebo deaktivovat funkci čekajících hovorů, ťukněte na položku **Další hovor na lince**.

### Odmítnutí druhého hovoru

- Jestliže během hovoru uslyšíte opakované pípnutí, ťukněte na položku **Obsazeno**.



### Přijetí druhého hovoru a ukončení probíhajícího hovoru

- Jestliže během hovoru uslyšíte opakované pípnutí, ťukněte na možnost **Ukončit hovor a přijmout**.

### Přijetí druhého hovoru a přidržení probíhajícího hovoru

- Jestliže během hovoru uslyšíte opakované pípnutí, ťukněte na položku **Přijmout**.

### Další hovor

- 1 Během probíhajícího hovoru ťukněte na volbu .
- 2 Zadejte číslo příjemce a ťukněte na volbu .
- 3 Pokud příjemce odpoví, bude první hovor podržen.

- 💡 Stejný postup platí pro další hovory.

### Přepínání mezi více hovory

- Chcete-li přepnout na jiný hovor a aktuální hovor podržet, ťukněte na požadované číslo nebo kontakt.



### Ukončení probíhajícího hovoru a návrat k dalšímu podrženému hovoru

- Ťukněte na volbu .

## Konferenční hovory

Při konferenčním hovoru nebo hovoru s více účastníky můžete hovořit se dvěma nebo více osobami najednou.

### Uskutečnění konferenčního hovoru

- 1 Během probíhajícího hovoru ťukněte na volbu .
- 2 Zadejte číslo druhého účastníka a ťukněte na volbu .
- 3 Pokud druhý účastník odpoví, bude první hovor podržen.
- 4 Ťukněte na položku .

- 💡 Chcete-li přidat další účastníky, opakujte kroky 1 až 4.

### Soukromý hovor s jedním účastníkem konferenčního hovoru

- 1 Při probíhajícím konferenčním hovoru ťukněte na tlačítko udávající počet účastníků. Pokud má například hovor tři účastníky, ťukněte na tlačítko **3 účastníci**.
- 2 Ťukněte na jméno účastníka, se kterým chcete hovořit soukromě.
- 3 Chcete-li ukončit soukromý hovor a vrátit se ke konferenčnímu hovoru, ťukněte na položku .

### Odebrání účastníka z konferenčního hovoru

- 1 Při probíhajícím konferenčním hovoru ťukněte na tlačítko udávající počet účastníků. Pokud má například hovor tři účastníky, ťukněte na tlačítko **3 účastníci**.
- 2 Ťukněte na položku  vedle účastníka, kterého chcete odebrat.

### Ukončení konferenčního hovoru

- Během hovoru ťukněte na položku .

## Nastavení volání

### Blokování hovorů

Můžete zablokovat všechny nebo jen některé kategorie příchozích a odchozích hovorů. Při prvním použití funkce blokování hovorů je třeba za účelem aktivace funkce blokování hovorů zadat kód PUK (Personal Unblocking Key) a nové heslo.

#### Blokování příchozích nebo odchozích hovorů

- 1 Na Domovská obrazovka ťukněte na položku .
- 2 Ťukněte na položky **Nastavení > Nastavení hovorů > Blokování hovorů**.
- 3 Vyberte požadovanou možnost.
- 4 Zadejte heslo a ťukněte na možnost **Povolit**.

### Přesměrování hovorů

Hovory lze přesměrovat, například na jiný telefon nebo záznamovou službu.

#### Přesměrování hovorů

- 1 Na Domovská obrazovka ťukněte na položku .
- 2 Ťukněte na položky **Nastavení > Nastavení hovorů > Přesměrování hovorů**.
- 3 Vyberte požadovanou možnost.
- 4 Zadejte číslo, na které chcete hovory přesměrovat, a ťukněte na položku **Povolit**.

#### Vypnutí přesměrování hovorů

- 1 Na Domovská obrazovka ťukněte na položku .
- 2 Ťukněte na položky **Nastavení > Nastavení hovorů > Přesměrování hovorů**.
- 3 Vyberte některou možnost a ťukněte na položku **Vypnout**.

### Zobrazení nebo skrytí vašeho telefonního čísla

Můžete zvolit, zda se má na zařízeních osob, jimž voláte, zobrazovat vaše telefonní číslo.

#### Zobrazení nebo skrytí telefonního čísla

- 1 Na Domovská obrazovka ťukněte na položku .
- 2 Ťukněte na položky **Nastavení > Nastavení hovorů > Další nastavení > ID volajícího**.

### Číslo pevného vytáčení

Jestliže jste od svého poskytovatele služeb obdrželi kód PIN2, můžete pomocí seznamu čísel pevného vytáčení omezit odchozí hovory.

### Zapnutí a vypnutí funkce pevného vytáčení

- 1 Na Domovská obrazovka ťukněte na položku .
- 2 Ťukněte na položky **Nastavení** > **Nastavení hovorů** > **Povolená telefonní čísla**.
- 3 Ťukněte na položku **Aktivov. pevné vytáčení** nebo **Deaktiv. pevné vytáčení**.
- 4 Zadejte kód PIN2 a ťukněte na položku **OK**.

### Přístup k seznamu povolených příjemců hovorů

- 1 Na Domovská obrazovka ťukněte na položku .
- 2 Ťukněte na položky **Nastavení** > **Nastavení hovorů** > **Povolená telefonní čísla** > **Povolená telefonní čísla**.

# Kontakty

Pomocí aplikace KonrKR můžete ukládat a spravovat všechny kontakty. Všechna telefonní čísla, e-mailové adresy a další kontaktní údaje tak budete mít na jednom místě. Aplikace Kontakty zobrazuje veškerou komunikaci s určitou osobou. Tyto informace lze zobrazit na přehledné obrazovce ťuknutím na kontakt.





Můžete do telefonu přidat nové kontakty a synchronizovat je s kontakty synchronizačního účtu Sony Ericsson nebo účtu Google™, Microsoft® Exchange ActiveSync® či jiného účtu, který podporuje synchronizaci kontaktů. Aplikace Kontakty se automaticky pokusí o sloučení nových adres se stávajícími kontakty, aby byla vytvořena jedna položka. Tento proces lze spravovat také ručně. Další informace naleznete na stránce [www.sonyericsson.com/support/contacts](http://www.sonyericsson.com/support/contacts).

## První spuštění aplikace Kontakty

Při prvním spuštění aplikace Kontakty se zobrazí rady týkající se přidání kontaktů do telefonu. Toto je vhodný čas k volbě metody, která vám nejlépe vyhovuje.



## Přidání kontaktů do telefonu

Stávající kontakty a další data lze do nového telefonu přenést různými způsoby:





-  Synchronizujte telefon s kontakty, které jsou uloženy v synchronizační službě online, například Sony Ericsson Sync nebo Google Sync™.
-  Importujte kontakty z karty SIM. Vzhledem k tomu, že je paměť karty SIM omezená, nemusí být touto metodou přeneseny z jednoho telefonu do jiného všechny informace.
-  Importujte kontakty z paměťové karty.
-  Použijte připojení Bluetooth™.
-  Odešlete kontakty prostřednictvím služeb přenosu zpráv, jako jsou služby SMS, MMS nebo e-mail.

! Synchronizace online je vhodná pro většinu uživatelů. Díky ní budete mít zálohu vždy k dispozici online.





### Zobrazení kontaktů

- Na obrazovce Domovská obrazovka ťukněte na položku  a poté ťukněte na položku . Zde jsou uvedeny vaše kontakty.



### Synchronizace kontaktů v telefonu se synchronizačním účtem

- 1 Na obrazovce Domovská obrazovka ťukněte na položku  a poté ťukněte na položku .
- 2 Stiskněte tlačítko  a potom ťukněte na položky **Nastavení > Účty a synchronizace**.
- 3 Pokud chcete vytvořit synchronizační účet, ťukněte na položku **Přidat účet** a postupujte podle pokynů na obrazovce. Pokud již máte vytvořený synchronizační účet a chcete s ním synchronizovat, ťukněte na účet, stiskněte tlačítko  a ťukněte na položku **Synchronizovat nyní**.

### Import kontaktů z karty SIM

- 1 Na obrazovce Domovská obrazovka ťukněte na položku  a poté ťukněte na položku .
- 2 Stiskněte tlačítko  a potom ťukněte na položky **Import. kontakty > Karta SIM**.
- 3 Pokud jste vytvořili synchronizační účet, můžete na něj přidat kontakty karty SIM. Nebo můžete vybrat použití pouze těchto kontaktů v telefonu. Vyberte požadovanou možnost.
- 4 Pokud chcete importovat konkrétní kontakt, najděte ho a ťukněte na něj. Chcete-li importovat všechny kontakty, stiskněte tlačítko  a klepněte na položku **Importovat vše**.

### Import kontaktů z paměťové karty

- 1 Na obrazovce Domovská obrazovka ťukněte na položku  a poté ťukněte na položku .
- 2 Stiskněte tlačítko  a potom ťukněte na položky **Import. kontakty > Paměťová karta**.
- 3 Pokud jste vytvořili synchronizační účet, můžete na něj přidat importované kontakty z paměťové karty. Nebo můžete vybrat použití pouze importovaných kontaktů v telefonu. Vyberte požadovanou možnost.
- 4 Pokud je na kartě SD uložen více než jeden soubor vCard, zobrazí se seznam různých skupin telefonních kontaktů s příslušnými daty vytvoření. Vyberte skupinu, kterou chcete importovat.

### Přijímání dat kontaktů odeslaných prostřednictvím bezdrátové technologie Bluetooth™

- 1 Je třeba mít zapnutou funkci Bluetooth™ a telefon nastavit jako viditelný. V opačném případě nebudete moci přijímat data z jiných zařízení.
- 2 Když se zobrazí výzva k potvrzení toho, zda chcete soubor přijmout, ťukněte na tlačítko **Přijmout**.
- 3 Přetáhněte panel Upozornění dolů a ťuknutím na přijatý soubor provedte import dat kontaktu.

### Příjem kontaktů odeslaných prostřednictvím textových služeb

- 1 Když obdržíte novou textovou zprávu, multimediální zprávu nebo e-mailovou zprávu, otevřete ji.
- 2 Přijatá data kontaktu se zobrazí jako příloha s vizitkou vCard. Abyste mohli uložit data kontaktu, otevřete nabídku ťuknutím nebo dotknutím se a podržením souboru vCard.

## Kontakty přehled obrazovky

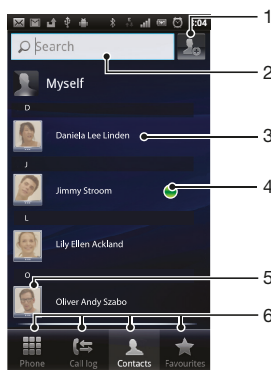

- 1 Ťuknutím na tuto ikonu vytvoříte kontakt
- 2 Pole pro vyhledávání kontaktů
- 3 Ťuknutím na kontakt zobrazíte podrobnosti





- 4 Ikona zobrazuje stav kontaktu v rámci služeb pro rychlé zaslání zpráv
- 5 Ťuknutím na miniaturu kontaktu zobrazíte rychlou nabídku kontaktu
- 6 Karty zkratek

## Správa kontaktů



Vytvářejte, upravujte a synchronizujte kontakty v několika snadných krocích. Vyberte si zobrazení pouze těch kontaktů, které si přejete použít v telefonu. Pokud synchronizujete kontakty s více než jedním účtem, můžete v telefonu sloučit kontakty, abyste zamezili tvorbě duplicitních položek.

- ! Některé synchronizační služby, například některé sociální sítě, neumožňují upravovat podrobnosti kontaktů.



### Výběr kontaktů, které se mají zobrazovat v aplikaci Kontakty

- 1 Na Domovská obrazovka ťukněte na položku  a poté ťukněte na položku .
- 2 Stiskněte tlačítko  a potom ťukněte na možnost **Filtrovat**.
- 3 V zobrazeném seznamu označte nebo zrušte označení u požadovaných možností. Pokud jste kontakty synchronizovali se synchronizačním účtem, zobrazí se tento účet v seznamu. Ťuknutím na účet můžete rozbalit seznam dalších možností. Po dokončení ťukněte na možnost **OK**.



### Přidání kontaktu

- 1 Na Domovská obrazovka ťukněte na položku  a poté ťukněte na položku .
  - 2 Ťukněte na možnost .
  - 3 Pokud jsou kontakty synchronizovány s jedním či více účty, vyberte účet, který chcete použít k přidání kontaktu nebo ťukněte na možnost **Kontakt v telefonu**, pokud si přejete kontakt používat pouze v telefonu.
  - 4 Zadejte nebo vyberte požadované informace o kontaktu.
  - 5 Po dokončení ťukněte na možnost **Hotovo**.
- 💡 Pokud přidáte znaménko plus a směrové číslo země před telefonní číslo kontaktu, můžete toto číslo používat při uskutečňování hovorů z jiných zemí.



### Úprava kontaktu

- 1 Na Domovská obrazovka ťukněte na položku  a potom ťukněte na položku .
- 2 Dotkněte se a podržte prst na kontaktu, který chcete upravit a poté ťukněte na položku **Upravit kontakt**.
- 3 Upravte požadované údaje. Po dokončení ťukněte na možnost **Hotovo**.



### Přiřazení obrázku ke kontaktu

- 1 Na Domovská obrazovka ťukněte na položku  a poté ťukněte na položku .
  - 2 Dotkněte se a podržte prst na kontaktu, který chcete upravit a poté ťukněte na položku **Upravit kontakt**.
  - 3 Ťukněte na volbu  a vyberte požadovanou metodu přidání obrázku kontaktu.
  - 4 Jakmile bude obrázek přidán, ťukněte na volbu **Hotovo**.
- 💡 Ke kontaktu můžete přidat obrázek také přímo z aplikace **galerie**.



### Zobrazení komunikace s kontaktem

- 1 Na obrazovce Domovská obrazovka ťukněte na položku  a potom ťukněte na položku .
- 2 Ťukněte na kontakt, který chcete zobrazit.
- 3 Chcete-li zobrazit komunikaci s kontaktem prostřednictvím různých médií, ťukněte nebo listujte filtrem položek ve spodní části obrazovky.

### Odstranění kontaktů

- 1 Na Domovská obrazovka ťukněte na položku  a poté ťukněte na položku .
- 2 Stiskněte tlačítko  a potom ťukněte na možnost **Smazat kontakty**.
- 3 Označte kontakty, které chcete odstranit, nebo klepněte na položku **Označit vše** v případě, že chcete odstranit všechny kontakty.
- 4 Ťukněte na možnosti **Odstranit** > **OK**.



### Úpravy kontaktních informací o vaší osobě

- 1 Na Domovská obrazovka ťukněte na položku  a poté ťukněte na položku .
- 2 Dotkněte se a podržte prst na položce **Moje vizitka** v horní části seznamu kontaktů a poté ťukněte na položku **Upravit kontakt**.
- 3 Zadejte nové informace nebo proveďte požadované změny.
- 4 Po dokončení ťukněte na volbu **Hotovo**.



### Zamezení vzniku duplicitních položek v aplikaci Kontakty

Když synchronizujete kontakty s novým účtem nebo jiným způsobem importujete informace o kontaktech, mohou se vám v aplikaci Kontakty vyskytnout duplicitní položky. V takovém případě můžete takové duplicitní položky sloučit a vytvořit jedinou položku. Omylem sloučené položky lze později zase oddělit.

### Slučování kontaktů

- 1 Na Domovská obrazovka ťukněte na položku  a poté ťukněte na položku .
- 2 Ťukněte a podržte prst na kontaktu, který si přejete sloučit s jiným kontaktem a poté ťukněte na položku **Spojít kontakty**.
- 3 V zobrazeném seznamu ťukněte na kontakt, jehož informace chcete sloučit s prvním kontaktem a poté potvrďte ťuknutím na možnost **OK**. Informace prvního kontaktu budou spojeny s druhým kontaktem a první kontakt se již nebude v seznamu kontaktů zobrazovat.



### Rozdělení sloučených kontaktů

- 1 Na Domovská obrazovka ťukněte na položku  a poté ťukněte na položku .
- 2 Dotkněte se sloučeného kontaktu, který chcete upravit, podržte jej a poté ťukněte na položku **Upravit kontakt**.
- 3 Stiskněte tlačítko  a potom ťukněte na možnost **Oddělit**.
- 4 Ťukněte na možnost **OK**.

### Oblíbené položky



Kontakt lze označit jako oblíbený. Karta **Oblíbené** umožňuje rychlý přístup k označeným kontaktům. Možnost **Oblíbené** také umožňuje najít seznam kontaktů, se kterými komunikujete nejčastěji.

### Označení kontaktu jako oblíbené položky nebo zrušení tohoto označení

- 1 Na obrazovce Domovská obrazovka ťukněte na položku  a potom ťukněte na položku .
- 2 Ťukněte na kontakt, který chcete přidat do oblíbených položek nebo z nich odebrat.
- 3 Ťukněte na položku .

### Komunikace s kontakty

#### Vyhledání kontaktu

- 1 Na Domovská obrazovka ťukněte na položku  a poté ťukněte na položku .
- 2 V poli **Hledat** zadejte první písmena jména kontaktu. Zobrazí se všechny kontakty, které začínají uvedenými písmeny.



## Rychlá nabídka kontaktu

Ťuknutím na miniaturu kontaktu zobrazíte možnosti rychlé komunikace pro určitý kontakt. Možnosti zahrnují volání kontaktu, odeslání textové nebo multimediální zprávy a zahájení chatu prostřednictvím aplikace Google Talk™.



- ! Pokud si přejete, aby se aplikace zobrazovala jako volba v rychlé nabídce kontaktu, bude potřeba nastavit aplikaci v telefonu a být přihlášení v aplikaci. Například než bude možné použít aplikaci Gmail™ v rychlé nabídce kontaktu, je třeba aplikaci Gmail™ nejprve spustit a zadat přihlašovací údaje.

## Sdílení kontaktů



### Odeslání vaší vizitky

- 1 Na Domovská obrazovka ťukněte na položku  a poté ťukněte na položku .
- 2 Ťukněte na možnost **Moje vizitka**.
- 3 Stiskněte tlačítko  a potom ťukněte na možnosti **Odeslat kontakt** > **OK**.
- 4 Vyberte dostupný způsob přenosu a postupujte podle pokynů na obrazovce.

### Odeslání kontaktu

- 1 Na Domovská obrazovka ťukněte na položku  a poté ťukněte na položku .
- 2 Ťukněte na kontakt, jehož podrobnosti chcete odeslat.
- 3 Stiskněte tlačítko  a potom ťukněte na možnosti **Odeslat kontakt** > **OK**.
- 4 Vyberte dostupný způsob přenosu a postupujte podle pokynů na obrazovce.



### Odeslání několika kontaktů současně

- 1 Na Domovská obrazovka ťukněte na položku  a poté ťukněte na položku .
- 2 Stiskněte tlačítko  a potom ťukněte na možnost **Odeslat kontakty**.
- 3 Označte kontakty, které chcete odeslat, nebo vyberte všechny kontakty, pokud je chcete odeslat všechny.
- 4 Ťukněte na možnost **Odeslat** a výběr potvrďte ťuknutím na tlačítko **OK**.
- 5 Vyberte dostupný způsob přenosu a postupujte podle pokynů na obrazovce.



## Zálohování kontaktů

K zálohování kontaktů můžete použít paměťovou kartu, kartu SIM nebo nástroj pro synchronizaci online, například službu Microsoft® Exchange ActiveSync®.

### Export všech kontaktů na paměťovou kartu

- 1 Na Domovská obrazovka ťukněte na položku  a poté ťukněte na položku .
- 2 Stiskněte tlačítko  a potom ťukněte na možnosti **Záloh. kontakty** > **Paměťová karta**.
- 3 Ťukněte na možnost **OK**.

### Export kontaktů na kartu SIM

- 1 Na obrazovce Domovská obrazovka ťukněte na položku  a poté ťukněte na položku .
- 2 Stiskněte tlačítko  a potom ťukněte na položky **Záloh. kontakty** > **Karta SIM**.
- 3 Označte kontakty, které chcete exportovat, nebo ťukněte na položku **Označit vše** v případě, že chcete exportovat všechny kontakty.
- 4 Ťukněte na položku **Zálohovat**.
- 5 Pokud chcete přidat kontakty mezi existující kontakty na kartě SIM, vyberte možnost **Přidat kontakty**, nebo pokud chcete existující kontakty na kartě SIM nahradit, vyberte možnost **Nahradit všechny kontakty**.

- ! Pokud je kontakt exportován na kartu SIM, některé informace nemusí být exportovány. Důvodem je omezená paměť na kartách SIM.





# Zprávy

## Použití textových a multimediálních zpráv

Zprávy SMS lze odesílat a přijímat v telefonu pomocí služby SMS (Short Message Service). Pokud vaše předplatné zahrnuje zprávy MMS (Multimedia Messaging Service), můžete odesílat a přijímat také zprávy obsahující mediální soubory, například obrázky a videoklipy. Jedna zpráva SMS může obsahovat až 160 znaků. Pokud zadáte víc než 160 znaků, budou všechny jednotlivé zprávy propojeny a odeslány společně. Poplatek je účtován samostatně za každou z odeslaných zpráv obsahujících 160 znaků. Zobrazené zprávy jsou uvedeny jako konverzace, což znamená, že všechny zprávy odeslané určité osobě a od této osoby přijaté jsou seskupeny společně.



- ! Chcete-li posílat zprávy MMS, musíte mít v telefonu správné nastavení těchto zpráv. Další informace naleznete v části *Nastavení Internetu a zpráv* na straně 30.

### Vytvoření a odeslání zprávy

- 1 Na Domovská obrazovka ťukněte na ikonu  a poté na možnost .
- 2 Ťukněte na možnost **Nová zpráva**.
- 3 Ťukněte na možnost **Psát zprávu** a zadejte text.
- 4 Pokud si přejete přidat příjemce, ťukněte na položku **Přidat příjemce** a poté vyberte kontakt nebo ručně zadejte celé číslo.
- 5 Pokud chcete přidat soubor médií, ťukněte na ikonu  a vyberte požadovanou možnost.
- 6 Pokud chcete před odesláním zprávy přidat či odstranit příjemce, stiskněte tlačítko . Příjemce přidáte ťuknutím na možnost **Přidat příjemce**. Jestliže chcete příjemce odebrat, ťukněte na možnost **Upravit příjemce** a na položku  vedle pole příjemce. Po dokončení ťukněte na možnost **Hotovo**.
- 7 Chcete-li zprávu odeslat, ťukněte na možnost **Odesl..**

- 💡 Ukončíte-li zprávu bez odeslání, uloží se jako koncept. U konverzace se zobrazí označení **Koncept**.

### Čtení zprávy o přijetí

- 1 Na obrazovce Domovská obrazovka ťukněte na možnosti  a .
  - 2 Ťukněte na požadovanou konverzaci.
  - 3 Pokud nebyla zpráva dosud stažena, ťukněte a podržte prst na položce zprávy, potom ťukněte na volbu **Stáhnout zprávu**.
- 💡 Pokud obdržíte zprávu SMS nebo MMS, zobrazí se na stavovém řádku ikona . Abyste si mohli zprávu přečíst, můžete také přetáhnout stavový řádek směrem dolů a když je stavový řádek otevřený, ťuknout na zprávu o přijetí.

### Odpověď na zprávu

- 1 Na obrazovce Domovská obrazovka ťukněte na položku  a poté ťukněte na položku **Zprávy**.
- 2 Ťukněte na požadovanou konverzaci.
- 3 Zadejte odpověď a ťukněte na položku **Odesl..**



### Předání zprávy

- 1 Na Domovská obrazovka ťukněte na položku  a poté ťukněte na položku **Zprávy**.
- 2 Ťukněte na požadovanou konverzaci.
- 3 Dotkněte se zprávy, kterou chcete předat dál, podržte ji a následně ťukněte na položku **Předat zprávu**.
- 4 Vyberte příjemce ze seznamu nebo ťuknutím na volbu **Přidat příjemce** přidejte příjemce, který se nenachází na seznamu.
- 5 Upravte zprávu a ťukněte na volbu **Odesl..**



### Odstranění zprávy

- 1 Na obrazovce Domovská obrazovka ťukněte na položku  a poté ťukněte na položku **Zprávy**.
- 2 Ťukněte na požadovanou konverzaci.
- 3 Dotkněte se zprávy, kterou chcete vymazat, podržte ji a ťukněte na volbu **Odstranit zprávu > Ano**.



### Odstranění konverzací

- 1 Na obrazovce Domovská obrazovka ťukněte na položku  a poté ťukněte na položku **Zprávy**.
- 2 Stiskněte tlačítko  a potom ťukněte na položku **Odstranit více**.
- 3 Zaškrtněte políčka u konverzací, které chcete odstranit, a poté ťukněte na položku **Odstr.**

### Uložení čísla odesílatele ke kontaktu

- 1 Na obrazovce Domovská obrazovka ťukněte na položku  a poté ťukněte na položku **Zprávy**.
- 2 Ťukněte na konverzaci.
- 3 Ťukněte na číslo odesílatele v horní části obrazovky.
- 4 Ťukněte na položku .
- 5 Vyberte existující kontakt, nebo vytvořte nový kontakt ťuknutím na volbu .
- 6 Upravte informace o kontaktu a ťukněte na položku **Hotovo**.

### Volání odesílateli zprávy



- 1 Na Domovská obrazovka ťukněte na položku  a poté ťukněte na položku **Zprávy**.
- 2 Ťukněte na konverzaci.
- 3 Ťukněte na číslo příjemce nebo na číslo v horní části obrazovky.
- 4 Máte-li příjemce uloženého v kontaktech, ťukněte na telefonní číslo, na které chcete volat. Pokud jste si příjemce neuložili d kontaktů, ťukněte na položku .

### Uložení souboru obsaženého v přijaté zprávě



- 1 Na obrazovce Domovská obrazovka ťukněte na položku  a poté ťukněte na položku **Zprávy**.
- 2 Ťukněte na požadovanou konverzaci.
- 3 Pokud nebyla zpráva dosud stažena, ťukněte na zprávu a podržte na ní prst, potom ťukněte na volbu **Stáhnout zprávu**.
- 4 Dotkněte se souboru, který chcete uložit, a podržte ho, potom zvolte požadovanou možnost.

## Možnosti zpráv SMS a MMS



### Změna nastavení upozornění u zpráv

- 1 Na obrazovce Domovská obrazovka ťukněte na položku  a poté ťukněte na položku **Zprávy**.
- 2 Stiskněte tlačítko  a potom ťukněte na položku **Nastavení**.
- 3 V případě potřeby ťukněte na možnost **Tón při oznámení** a vyberte zvuk upozornění.
- 4 V případě potřeby ťukněte na možnost **Vibrace při oznámení** a zaškrtnutím ji aktivujte.

### Změna nastavení doručení pro odchozí zprávy

- 1 Na obrazovce Domovská obrazovka ťukněte na položku  a poté ťukněte na položku **Zprávy**.
- 2 Stiskněte tlačítko  a potom ťukněte na položku **Nastavení**.
- 3 Ťuknutím na volbu **Doručenka** aktivujte nebo deaktivujte doručení.
- ! Po doručení zprávy příjemci se ve zprávě zobrazí .

### Zobrazení zpráv uložených na kartě SIM

- 1 Na obrazovce Domovská obrazovka ťukněte na položku  a poté ťukněte na položku **Zprávy**.
- 2 Stiskněte tlačítko  a potom ťukněte na položky **Nastavení** > **Zprávy na kartě SIM**.

# E-mail

E-mailová aplikace v telefonu slouží k odeslání a příjmu e-mailů prostřednictvím běžného e-mailového účtu nebo firemního účtu. Můžete spravovat o oba tyto účty. Telefon umožňuje použití více e-mailových účtů současně. Můžete tyto účty nastavit tak, aby jejich pošta byla přijímána do jedné schránky přijatých zpráv nebo do samostatných složek. K e-mailům doručeným na váš účet Gmail™ máte v telefonu přístup z e-mailové aplikace i aplikace Gmail™.



- 💡 Aby mohla výše uvedená funkce fungovat, firemní pošta spravovaná aplikací Microsoft® Outlook® musí být uložena na serveru Microsoft® Exchange. Více informací najdete v části *Synchronizace firemní pošty, kalendáře a kontaktů* na straně 68.

## Nastavení e-mailového účtu v telefonu



- 1 Na Domovská obrazovka ťukněte na položku .
  - 2 Vyhledejte položku **E-mail** a ťukněte na ni.
  - 3 Zadejte e-mailovou adresu a heslo a ťukněte na volbu **Další**.
  - 4 Pokud nelze automaticky stáhnout nastavení e-mailového účtu, můžete nastavení kdykoli dokončit ručně.
  - 5 V případě zobrazení výzvy zadejte název svého e-mailového účtu, abyste jej snadno poznali. Potom ťukněte na položku **Hotovo**.
- ! Jestliže je třeba zadat nastavení ručně, kontaktujte poskytovatele e-mailových služeb, aby vám poskytli správné údaje pro nastavení e-mailového účtu. U podnikového účtu vyberte jako typ účtu možnost **Exchange Active Sync**.
- 💡 Je možné nastavit více než jeden e-mailových účtů. Další informace naleznete v části *Přidání dalšího e-mailového účtu v telefonu* na stránce 49.

## Použití e-mailu

### Vytvoření a odeslání e-mailové zprávy

- 1 Na Domovská obrazovka ťukněte na položku .
- 2 Ťukněte na možnost **E-mail**.
- 3 Pokud používáte několik e-mailových účtů, ťukněte na účet, ze kterého chcete odeslat zprávu.
- 4 Ťukněte na možnost **Napsat**.
- 5 Ťukněte na možnost **Komu** a začnete zadávat adresu příjemce. V dynamickém seznamu se začnou zobrazovat odpovídající položky. Ťukněte na požadovanou položku nebo pokračujte v zadávání e-mailové adresy. Chcete-li přidat další příjemce, zadejte čárku (,) nebo středník (;) a zadejte další jméno. Chcete-li odstranit příjemce, ťukněte na tlačítko .
- 6 Ťukněte na možnost **Předmět** a zadejte předmět e-mailu.
- 7 V oblasti zprávy zadejte text zprávy.
- 8 Jestliže chcete připojit soubor, ťukněte na položku **Připojit přílohu**. Vyberte typ souboru a potom v zobrazeném seznamu ťukněte na soubor, který chcete připojit.
- 9 Ťukněte na možnost **Odeslat**.

### Přijímání e-mailových zpráv

- 1 Na obrazovce Domovská obrazovka ťukněte na položku .
  - 2 Ťukněte na položku **E-mail**.
  - 3 Pokud používáte několik e-mailových účtů, ťukněte na účet, který chcete zkontrolovat. Pokud chcete zkontrolovat všechny e-mailové účty najednou, ťukněte na položku **Všechna doručená pošta**.
  - 4 Pokud chcete stáhnout nové zprávy, ťukněte na volbu  a poté **Obnovit**.
- 💡 U podnikových účtů nastavených na režim nabízení není třeba obnovovat složku doručených zpráv. Pokud je aktivní režim nabízení, bude váš telefon automaticky aktualizován při obdržení nového e-mailu.



### Čtení e-mailových zpráv

- 1 Na Domovská obrazovka ťukněte na položku .
- 2 Vyhledejte položku **E-mail** a ťukněte na ni.
- 3 Pokud používáte několik e-mailových účtů, ťukněte na účet, který chcete zkontrolovat. Pokud chcete zkontrolovat všechny e-mailové účty najednou, ťukněte na položku **Všechna doručená pošta**.
- 4 Posouvejte se ve složce doručených e-mailových zpráv nahoru nebo dolů a ťukněte na e-mail, který si chcete přečíst.

### Zobrazení náhledu a čtení e-mailu v náhledovém okně

- 1 Na Domovská obrazovka ťukněte na položku .
- 2 Vyhledejte položku **E-mail** a ťukněte na ni.
- 3 Pokud používáte několik e-mailových účtů, ťukněte na účet, který chcete zkontrolovat. Pokud chcete zkontrolovat všechny e-mailové účty najednou, ťukněte na položku **Všechna doručená pošta**.
- 4 Zobrazí se náhledové okno e-mailu, je-li povoleno.
- 5 Posouvejte se ve složce přijatých e-mailových zpráv nahoru nebo dolů a ťukněte na e-mail, který si chcete přečíst. E-mail se otevře v náhledovém okně.
- 6 Chcete-li si e-mail prohlédnout ve formátu celé obrazovky, přetáhněte příčku (nacházející se mezi složkou přijatých zpráv a náhledovým oknem) vhodným směrem. Ve formátu celé obrazovky použijte ke čtení další nebo předchozí zprávy šipku vpřed či vzad v horní části obrazovky.
- 7 Chcete-li se vrátit do zobrazení přijatých zpráv, přetáhněte příčku.

### Změna nastavení náhledového okna e-mailu

- 1 Na obrazovce Domovská obrazovka ťukněte na ikonu  a poté na možnost **E-mail**.
- 2 Pokud používáte několik e-mailových účtů, ťukněte na účet, který chcete zkontrolovat. Pokud chcete zkontrolovat všechny e-mailové účty najednou, ťukněte na položku **Všechna doručená pošta**.
- 3 Stiskněte klávesu , ťukněte na možnost **Panel náhledu** a vyberte požadovanou možnost.

### Zobrazení přílohy e-mailové zprávy

- 1 Na obrazovce Domovská obrazovka ťukněte na položku .
- 2 Najděte položku **E-mail** a ťukněte na ni.
- 3 Vyhledejte a ťukněte na požadovanou zprávu ve složce doručených e-mailových zpráv.
- 4 Je-li třeba, posunujte náhledové okno e-mailu tak, aby byla příloha viditelná. Ťukněte na položku **Otevřít** nebo **Uložit** vedle ní.

### Uložení e-mailové adresy odesílatele do kontaktů

- 1 Na Domovská obrazovka ťukněte na položku .
- 2 Vyhledejte položku **E-mail** a ťukněte na ni.
- 3 Vyhledejte a ťukněte na požadovanou zprávu ve složce doručených e-mailových zpráv.
- 4 Ťukněte na jméno odesílatele v horní části obrazovky.
- 5 Budete-li vyzváni k přidání jména do kontaktů, ťukněte na tlačítko **OK**.
- 6 Vyberte existující kontakt, nebo vytvořte nový kontakt ťuknutím na volbu **Vytvořit nový kontakt**.
- 7 Upravte informace o kontaktu a ťukněte na položku **Hotovo**.

### Odpověď na e-mailovou zprávu

- 1 Na Domovská obrazovka ťukněte na položku .
- 2 Ťukněte na možnost **E-mail**.
- 3 Ve složce doručených e-mailových zpráv se dotkněte a podržte zprávu, na kterou chcete odpovědět.
- 4 Ťukněte na položku **Odpovědět** nebo **Odpovědět všem**.
- 5 Zadejte odpověď a poté ťukněte na položku **Odeslat**.





### Předání e-mailové zprávy

- 1 Na Domovská obrazovka ťukněte na položku .
- 2 Ťukněte na možnost **E-mail**.
- 3 Ve složce doručených e-mailových zpráv se dotkněte a podržte zprávu, kterou chcete předat.
- 4 Ťukněte na možnost **Přeposlat**.
- 5 Ťukněte na položku **Komu** a zadejte adresu příjemce.
- 6 Zadejte zprávu a poté ťukněte na položku **Odeslat**.

### Odstranění e-mailové zprávy



- 1 Na Domovská obrazovka ťukněte na položku .
- 2 Ťukněte na možnost **E-mail**.
- 3 Ve složce přijatých e-mailových zpráv se dotkněte zprávy, kterou chcete odstranit, podržte ji a pak ťukněte na možnost **Smazat**.

### Změna intervalu pro kontrolu e-mailů

- 1 Na obrazovce Domovská obrazovka ťukněte na položku .
- 2 Najděte položku **E-mail** a ťukněte na ni.
- 3 Pokud máte nastavených více e-mailů, ťukněte na účet, který chcete přizpůsobit.
- 4 Stiskněte klávesu , ťukněte na možnosti **Nastavení účtu** > **Četnost kontroly dor. pošty** a vyberte požadovanou možnost.



## Použití e-mailových účtů

### Přidání dalšího e-mailového účtu v telefonu

- 1 Na Domovská obrazovka ťukněte na položku .
- 2 Vyhledejte položku **E-mail** a ťukněte na ni.
- 3 Stiskněte tlačítko  a potom ťukněte na možnost **Účty**.
- 4 Stiskněte tlačítko  a potom ťukněte na možnost **Přidat účet**.
- 5 Zadejte e-mailovou adresu a heslo a ťukněte na volbu **Další**. Pokud nelze automaticky stáhnout nastavení e-mailového účtu, můžete nastavení kdykoli dokončit ručně.
- 6 V případě zobrazení výzvy zadejte název svého e-mailového účtu, abyste jej snadno poznali. Potom ťukněte na položku **Hotovo**.



-  Pokud máte v telefonu více e-mailových účtů, při spuštění aplikace **E-mail** se zobrazí seznam účtů. Potom ťukněte na název účtu, který chcete použít.

### Nastavení e-mailového účtu jako hlavního účtu

- 1 Na obrazovce Domovská obrazovka ťukněte na položku .
- 2 Najděte položku **E-mail** a ťukněte na ni.
- 3 Ťukněte na účet, který chcete použít jako výchozí účet k tvorbě a odeslání e-mailů.
- 4 Stiskněte tlačítko  a potom ťukněte na položku **Nastavení účtu**.
- 5 Označte zaškrtačací pole **Výchozí účet**.

-  Pokud máte jen jeden e-mailový účet, je tento zároveň i výchozím účtem.



### Odebrání e-mailového účtu z telefonu

- 1 Na Domovská obrazovka ťukněte na položku .
- 2 Vyhledejte položku **E-mail** a ťukněte na ni.
- 3 Pokud máte několik e-mailových účtů v telefonu, přejděte ke kroku 4. Pokud máte pouze jeden e-mailový účet, stiskněte tlačítko  a poté ťukněte na položku **Účty**.
- 4 Dotkněte se a podržte prst na účtu, který chcete odstranit a poté ťukněte na položky **Odstranit účet** > **OK**.

## Gmail™ a další služby Google™

Pokud máte účet Google™, můžete ke čtení, psaní a organizaci e-mailových zpráv použít aplikaci Gmail™ v telefonu. Po nastavení účtu Google™ tak, aby fungoval ve vašem telefonu, můžete také chatovat s přáteli prostřednictvím aplikace Google Talk™, synchronizovat aplikaci kalendáře v telefonu s aplikací Google Calendar™ a stahovat aplikace a hry ze služby Android Market™.

### Nastavení účtu Google™ v telefonu

- 1 Na Domovská obrazovka ťukněte na položku .
  - 2 Ťukněte na položky **Nastavení > Účty a synchronizace > Přidat účet > Google**.
  - 3 Při vytváření účtu Google™ postupujte podle průvodce registrací, nebo pokud již takový účet máte, přihlaste se. Nyní můžete v telefonu začít používat služby Gmail™, Google Talk™ a Google Calendar™.
-  Účet Google™ můžete také vytvořit nebo se k němu přihlásit v průvodci nastavením při prvním spuštění telefonu. Nebo můžete přejít do režimu online a vytvořit účet na adrese [www.google.com/accounts](http://www.google.com/accounts).

### Otevření Gmail™ aplikace

- 1 Na obrazovce Domovská obrazovka ťukněte na položku .
- 2 Najděte položku a ťukněte na ni. **Gmail™**.

# Google Talk™

S přáteli, kteří využívají službu rychlého zasílání zpráv Google Talk™, můžete chatovat s využitím aplikace Google Talk™ v telefonu.

## Spuštění služby Google Talk™

- 1 Na obrazovce Domovská obrazovka ťukněte na položku .
- 2 Najděte položku **Talk** a ťukněte na ni.

## Odpověď na chatovou zprávu pomocí služby Talk

- 1 Pokud vás někdo kontaktuje prostřednictvím služby **Talk**, zobrazí se na stavovém řádku ikona .
- 2 Přetáhněte stavový řádek směrem dolů, klepněte na zprávu a můžete začít chatovat.

# Sony Ericsson Timescape™

Aplikace Sony Ericsson Timescape™ mění způsob komunikace s ostatními, umožňuje totiž sloučení veškeré komunikace do jediného pohledu. Každá událost (jako jsou textové a multimediální zprávy, zmeškané hovory a aktualizace webové služby) se zobrazí na obrazovce v chronologickém pořadí ve formě panelu. Každou zprávu tak lze zobrazit nejprve ve formě zmenšeného náhledu, na základě kterého se rozhodnete, jestli chcete zobrazit její úplný obsah. Můžete také ťuknout na tlačítko infinite , čímž zobrazíte obsah příslušné položky, kterou právě v aplikaci Timescape™ prohlížíte.

- ! Některé služby a funkce zmíněné v této kapitole nemusí být podporovány ve všech zemích nebo regionech všemi sítěmi a mobilními operátory ve všech oblastech.

## Spuštění aplikace Timescape™

- 1 Na Domovská obrazovka ťukněte na položku .
- 2 Vyhledejte položku **Timescape™**  a ťukněte na ni.
- 3 Při prvním spuštění aplikace Timescape můžete ťuknout na panel na úvodní obrazovce a přihlásit se ke svému účtu v síti **Facebook** nebo **Twitter**. Pokud se nechcete přihlásit, ťukněte na položku **Hotovo**.

## Hlavní zobrazení aplikace Timescape™

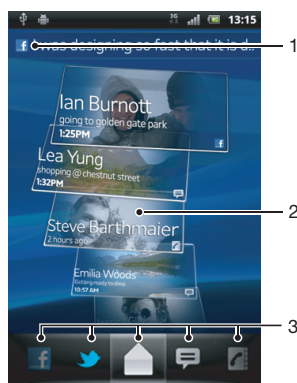

- 1 Váš stav na vybrané webové službě
- 2 Panely aplikace Timescape™ v chronologickém pořadí s nejnovějším panelem na vrchu
- 3 Filtr událostí v aplikaci Timescape™

## Widget Timescape™

Widget Timescape™ zobrazuje nejnovější události aplikace Timescape™. V zájmu rychlého přístupu lze widget Timescape™ přidat na Domovská obrazovka. Informace naleznete v kapitole *Obrazovka Plocha* na stránce 17.

## Zobrazení widgetu Timescape™



- 1 Panel Timescape™
- 2 Obnovit
- 3 Zkratka na hlavní zobrazení aplikace Timescape
- 4 Ťuknutím lze aktualizovat stav

💡 Ve widgetu Timescape™ nelze zobrazovat náhledy panelů.

### Přidání widgetu Timescape™ na Domovskou obrazovku

- 1 Na Domovská obrazovka stiskněte možnost ☰.
- 2 Ťukněte na možnosti **Přidat > WIDGETY**.
- 3 Ťukněte na možnost **Widget Timescape™**.
- 4 Vyberte položku, kterou chcete přidat.

### Odstranění widgetu Timescape z Home screen

- 1 Na Home screen se dotkněte a podržte widget Timescape.
- 2 Přetáhněte widget na ikonu 🗑️ v dolní části obrazovky.

## Použití aplikace Timescape™

### Procházení panelů v aplikaci Timescape™

- 1 Na Domovská obrazovka Ťukněte na položku 🗄️.
- 2 Vyhledejte položku **Timescape™** a Ťukněte na ni.
- 3 Procházejte panely listováním nahoru nebo dolů.

### Zobrazení náhledu panelu v aplikaci Timescape™

- 1 Na Domovská obrazovka Ťukněte na položku 🗄️.
- 2 Vyhledejte položku **Timescape™** a Ťukněte na ni.
- 3 Přejděte na panel, jehož náhled chcete zobrazit, a Ťukněte na něj.

## Filtr událostí v aplikaci Timescape™

- 🏠 Všechny události
- 📞 Zmeškané hovory
- 💬 Přijaté textové a multimediální zprávy
- 🐦 Aktualizace od kontaktů služby Twitter™
- 📘 Aktualizace od kontaktů služby Facebook™



### Filtrování událostí zobrazených v aplikaci Timescape™

- 1 Na Domovská obrazovka ťukněte na položku .
- 2 Vyhledejte položku **Timescape™** a ťukněte na ni.
- 3 Ťukněte na ikony filtru nebo jimi listujte.



### Obnovení hlavního zobrazení v aplikaci Timescape™

- Pokud je filtr událostí Timescape™ nastavený na všechny události, stiskněte tlačítko  a poté ťukněte na položku **Obnovit**.
- 💡 Po obnovení hlavního zobrazení se telefon připojí k Internetu, aby se aktualizovaly informace z účtů webové služby, se kterou je služba Timescape™ propojená.



### Přihlášení ke službě Facebook™ nebo Twitter™ prostřednictvím aplikace Timescape™

- 1 Na obrazovce Domovská obrazovka ťukněte na položku .
  - 2 Najděte položku **Timescape™** a ťukněte na ni.
  - 3 Stiskněte tlačítko  a potom ťukněte na položky **Nastavení > Nastavit služby**.
  - 4 Ťukněte na službu, ke které se chcete přihlásit.
  - 5 Zadejte informace pro přihlášení.
- 💡 Pokud jste přihlášení k webové službě, můžete svůj stav aktualizovat nebo si prohlížet aktualizace z webové služby v aplikaci Timescape™.

### Aktualizace stavu služeb Facebook™ nebo Twitter™ pomocí aplikace Timescape™

- 1 Na Domovská obrazovka ťukněte na položku .
- 2 Vyhledejte položku **Timescape™** a ťukněte na ni.
- 3 Ťukněte na možnosti  > **Aktualiz. stav**.
- 4 Ťukněte na službu, jejíž stav chcete aktualizovat. Pokud nejste ke službě přihlášení, je třeba se přihlásit. Po výběru požadované služby ťukněte na položku **Pokračovat**.
- 5 Ťukněte na textové pole a zadejte nový stav, poté ťukněte na položku **Zveřejnit**.



### Odhlášení od služby Facebook™ nebo Twitter™ prostřednictvím aplikace Timescape™

- 1 Na obrazovce Domovská obrazovka ťukněte na položku .
  - 2 Najděte položku **Timescape™** a ťukněte na ni.
  - 3 Stiskněte tlačítko  a potom ťukněte na položky **Nastavení > Nastavit služby**.
  - 4 Ťukněte na službu, od které se chcete odhlásit.
- ! Po odhlášení budou informace o vašem účtu odstraněny.

### Zobrazení události v aplikaci Timescape™

- 1 Na obrazovce Domovská obrazovka ťukněte na položku .
- 2 Najděte položku **Timescape™** a ťukněte na ni.
- 3 Přejděte a ťukněte na panel požadované události, takže se zobrazí v režimu náhledu. Poté znovu ťukněte na panel.

### Volání zmeškaného hovoru z aplikace Timescape™

- 1 Na Domovská obrazovka ťukněte na ikonu .
- 2 Vyhledejte položku **Timescape™** a ťukněte na ni.
- 3 Ťukněte na panel představující zmeškaný hovor a potom na něj ťukněte znovu.
- 4 Ťuknutím na možnost  se vrátíte k hovoru.



### Odpověď na zprávu SMS nebo MMS v aplikaci Timescape™

- 1 Na Domovská obrazovka ťukněte na položku .
- 2 Vyhledejte položku **Timescape™** a ťukněte na ni.
- 3 Posuňte se k panelu zprávy SMS nebo MMS a znovu na panel ťukněte.
- 4 Znovu ťukněte na nadpis zprávy, upravte zprávu a poté stiskněte tlačítko **Odesl.**

## Tlačítko Nekonečno v aplikaci Timescape™



Pokud ťuknete na panel, v horním pravém rohu se zobrazí tlačítko Nekonečno . Je-li panel připojen ke kontaktu, můžete klepnutím na tlačítko infinite přistoupit k souvisejícímu obsahu.

### Zobrazení veškeré komunikace s kontaktem v aplikaci Timescape™



- 1 Na Domovská obrazovka ťukněte na položku .
- 2 Vyhledejte položku **Timescape™** a ťukněte na ni.
- 3 Ťuknutím na panel zobrazíte událost související s kontaktem.
- 4 Ťukněte na možnost . Zobrazí se veškerá komunikace s kontaktem.
- 5 Ťukněte na položky filtru, nebo jimi listujte, ve spodní části obrazovky a zobrazte komunikaci s kontaktem prostřednictvím jiného média.

## Nastavení aplikace Timescape™

### Přístup k nastavení aplikace Timescape™

- 1 Na obrazovce Domovská obrazovka ťukněte na položku .
- 2 Najděte položku **Timescape™** a ťukněte na ni.
- 3 Stiskněte tlačítko  a potom ťukněte na položku **Nastavení**.

### Plánování aktualizací obsahu webové služby v aplikaci Timescape™

- 1 Na obrazovce Domovská obrazovka ťukněte na položku .
- 2 Najděte položku **Timescape™** a ťukněte na ni.
- 3 Stiskněte tlačítko  a potom ťukněte na položky **Nastavení > Režim aktualizace**.
- 4 Ťukněte na požadovanou položku. Vyberete-li položku **Ručně**, nebudou naplánovány automatické aktualizace.

# Začínáme se službou Android™ Market

Spustíte aplikaci Android Market™ a vstupte do světa aplikací a her. Tyto aplikace a hry je možné procházet podle kategorií. Aplikaci nebo hru můžete rovněž ohodnotit a odeslat vaši odezvu na ni.

Chcete-li používat službu Android Market™, musíte mít účet Google™. Další informace naleznete v tématu *Nastavení účtu Google™ v telefonu* na stránce 50.

- ! Služba Android Market™ nemusí být k dispozici ve všech zemích nebo oblastech.

## Otevření webu Android™ Market

- 1 Na Domovská obrazovka ťukněte na ikonu .
- 2 Vyhledejte položku **Market** a ťukněte na ni.

## Možnosti placení

Pokud si stáhnete placené aplikace ze služby Android Market™, váš nákup bude zpracován pomocí služby Google Checkout™. V některých případech si můžete prostřednictvím služby Android Market™ stáhnout zdarma dostupné zkušební verze aplikací. Budete-li však chtít tyto aplikace dále používat, musíte si stáhnout a zaplatit plné verze aplikací prostřednictvím webových stránek jejich výrobců.

- **Google Checkout™** – Google Checkout™ je online služba pro zpracování plateb. Tato služba nabízí například informace o historii vašich nákupů a chrání vás před zneužitím kreditní karty tím, že dodavateli neposkytne celé její číslo. K přihlášení k službě Google Checkout™ z telefonu můžete použít e-mailový účet Google™. Pokud nemáte účet Google Checkout™, můžete si zaregistrovat nový účet ze svého telefonu. Platbu lze uskutečnit prostřednictvím kreditní karty, debetní karty nebo dárkové karty. Někteří dodavatelé přijímají rovněž platby prostřednictvím vyúčtování za telefon.
- ! Je možné, že nákup aplikací prostřednictvím služby Android Market™ nebude k dispozici ve všech zemích či oblastech.

## Stahování z webu Android Market™

Z webu Android Market™ lze stáhnout všechny možné aplikace, včetně těch, které jsou poskytovány zdarma. Pokud zaplatíte za aplikaci prostřednictvím služby Google Checkout™, bude tato aplikace vázaná na váš účet Google™ a budete ji moci bez omezení opakovaně instalovat do libovolných zařízení.

## Před stahováním aplikací

Než zahájíte stahování z webu Android Market™, přesvědčte se, že máte fungující připojení k Internetu.

Je třeba mít také na paměti, že můžete platit poplatky za přenos dat, když stahujete obsah do svého telefonu. Další informace získáte od operátora.

## Stažení aplikace poskytované zdarma



- 1 Na webu služby Android Market™ procházejte kategorie nebo pomocí funkce hledání vyhledejte položku, kterou chcete stáhnout.
- 2 Ťuknutím na položku zobrazte podrobnosti a postupujte podle pokynů k dokončení instalace.
- 3 Pokud aplikace, kterou chcete stáhnout, vyžaduje přístup k vašim datům nebo kontrolu nad některými funkcemi telefonu, zobrazí se další obrazovka s podrobnostmi. Informace na této obrazovce si pečlivě přečtete, příslušný krok totiž může výrazně ovlivnit fungování telefonu. Pokud souhlasíte, ťukněte na možnost **OK**; chcete-li stahování zrušit, ťukněte na možnost **Zrušit**.



### Stážení placené aplikace

- 1 Na webu služby Android Market™ procházejte kategorie nebo pomocí funkce hledání vyhledejte položku, kterou chcete stáhnout.
- 2 Ťuknutím na položku zobrazte podrobnosti a postupujte podle pokynů telefonu k dokončení nákupu.
- 3 Pokud aplikace, kterou chcete stáhnout, vyžaduje přístup k vašim datům nebo kontrolu nad některými funkcemi telefonu, zobrazí se další obrazovka s podrobnostmi. Informace na této obrazovce si pečlivě přečtěte, příslušný krok totiž může výrazně ovlivnit fungování telefonu. Pokud souhlasíte, ťukněte na možnost **OK**; chcete-li stahování zrušit, ťukněte na možnost **Zrušit**.



### Spuštění stažené aplikace

- 1 Ve službě Android Market™ stiskněte tlačítko  a ťukněte na položku **My apps**.
  - 2 Ťukněte na staženou aplikaci.
-  Ke staženým aplikacím lze získat přístup i prostřednictvím obrazovky Aplikace.



## Vymazání dat aplikací

V některých případech můžete potřebovat vymazat data aplikace. K této situaci může dojít například při zaplnění paměti pro aplikace nebo v případě, že chcete vymazat vysoká skóre u hry. Možná také chcete v některých aplikacích vymazat příchozí e-maily a zprávy SMS a MMS.

### Vymazání celé mezipaměti aplikace

- 1 Na Domovská obrazovka ťukněte na položku .
  - 2 Vyhledejte položku **Nastavení** a ťukněte na ni.
  - 3 Ťukněte na možnost **Aplikace > Správa aplikací**.
  - 4 Ťukněte na aplikaci, pro kterou chcete vymazat celou mezipaměť.
  - 5 Ťukněte na možnost **Vymazat mezipaměť**.
-  U některých aplikací nelze mezipaměť vymazat.

### Odstranění nainstalované aplikace

- 1 Na obrazovce Domovská obrazovka ťukněte na položku .
  - 2 Najděte položku **Nastavení** a ťukněte na ni.
  - 3 Ťukněte na položku **Aplikace > Správa aplikací**.
  - 4 Ťukněte na požadovanou aplikaci.
  - 5 Ťukněte na položku **Odstalovat**.
-  Některé předinstalované aplikace nelze odstranit.

## Oprávnění

Některé aplikace potřebují pro správnou funkci přístup k určitým součástem telefonu. Například navigační aplikace potřebují oprávnění k odesílání a příjmu datového provozu a přístup k údajům o poloze. Některé aplikace mohou zneužít oprávnění ke krádeži nebo odstranění dat, resp. k oznámení vaší polohy. Ujistěte se proto, že instalujete a vybavujete oprávněními pouze aplikace, kterým věříte.

### Zobrazení oprávnění aplikace

- 1 Na obrazovce Domovská obrazovka ťukněte na položku .
- 2 Najděte položku **Nastavení** a ťukněte na ni.
- 3 Ťukněte na položku **Aplikace > Správa aplikací**.
- 4 Ťukněte na požadovanou aplikaci.
- 5 Přesuňte se dolů a zobrazte položku **Oprávnění**.

## Instalace aplikací z jiných zdrojů než z webu Android Market™

Instalace aplikací neznámého či nespolehlivého původu může způsobit poškození telefonu. Ve výchozím nastavení jsou takové instalace v telefonu zablokovány. Toto nastavení však můžete změnit a povolit instalace z neznámých zdrojů.

- ! Společnost Sony Ericsson neručí za výkon aplikací jiných výrobců ani za obsah, který stáhnete nebo prostřednictvím jiného rozhraní přenesete do telefonu. Dále společnost Sony Ericsson nenese odpovědnost za jakékoli poškození nebo snížení výkonu telefonu v důsledku přenosu obsahu od jiného výrobce. Používejte pouze obsah ze spolehlivých zdrojů. S případnými dotazy nebo připomínkami kontaktujte poskytovatele obsahu.

### Povolení instalace aplikací nezískaných ze služby Android Market™

- 1 Na Domovská obrazovka ťukněte na ikonu .
- 2 Vyhledejte položky **Nastavení** > **Aplikace** a ťukněte na ně.
- 3 Zaškrtněte políčko **Neznámé zdroje**.

# Služba PlayNow™

Služba PlayNow™ slouží ke stahování aplikací, her a hudby. Služba PlayNow™ nabízí data, která jsou k dispozici zdarma či za poplatek.



- 💡 Služba PlayNow™ není dostupná ve všech zemích.

## Než si stáhnete obsah

Dříve než začnete stahovat data, se ujistěte, že máte k dispozici připojení k Internetu. Stahování obsahu, jako je hudba, vyzvánění nebo schémata, může vyžadovat vložení paměťové karty do telefonu.

- ! Stáhnete-li si obsah do telefonu, může vám být účtován poplatek za množství dat přenesených do telefonu. Informace o rychlostech přenosu dat ve vaší zemi vám poskytne váš operátor.

## Spuštění aplikace PlayNow™

- 1 Na obrazovce Domovská obrazovka ťukněte na položku .
- 2 Najděte položku  a ťukněte na ni.

## Stahování ze služby PlayNow™

Služba PlayNow™ umožňuje stahování široké nabídky obsahu přímo do telefonu. Můžete si vybrat z nepřehledného množství aplikací, her, skladeb, vyzvánění a dalšího obsahu. Způsoby placení v případě placených aplikací se mohou v různých zemích lišit.

## Stažení položky aplikace PlayNow do telefonu



- 1 Na Domovská obrazovka ťukněte na položku .
- 2 Vyhledejte položku **Store** a ťukněte na ni.
- 3 Procházením kategorií nebo pomocí funkce hledání najděte položku, kterou chcete stáhnout.
- 4 Ťuknutím na položku zobrazíte podrobnosti.
- 5 Kliknutím na tlačítko Buy now! (Koupit nyní) zahájíte proces nákupu. Po ověření nákupu můžete začít stahovat obsah.

# Qriocity™ Video









Můžete si půjčit nebo zakoupit videa, která lze přehrávat nejen v telefonu, ale také v počítači nebo na konzolách PlayStation® Portable (PSP) a PlayStation® 3.

- ! Služba Qriocity™ Video nemusí být k dispozici ve všech zemích a oblastech.

## Spuštění služby Qriocity™

- 1 Na Domovská obrazovka ťukněte na položku .
- 2 Vyhledejte položku  a ťukněte na ni.

## Přehled nabídky služby Qriocity™

	Zobrazení informací o účtu
	Spuštění vyhledávací funkce pro hledání videí
	Zobrazení stavu stahování všech položek
	Zobrazení a změna nastavení účtu, nákupů a stahování
	Přidání aktuálního videa do seznamu požadovaných položek
	Odstranění všech položek v seznamu požadovaných položek
	Odstranění právě prohlíženého videa ze seznamu požadovaných položek
	Sdílení informací o aktuálním videu prostřednictvím sociální sítě, e-mailu, připojení Bluetooth nebo jinou metodou
	Zobrazení právních informací

- ! Nabídka služby Qriocity™ je dynamická, což znamená, že nemusí být vždy dostupné všechny možnosti. Například možnost odstranění všech položek v seznamu požadovaných položek je k dispozici pouze při prohlížení tohoto seznamu.

## Otevření nabídky Qriocity™

- Otevřete službu Qriocity™ a stiskněte tlačítko .

## Vytvoření účtu služby Qriocity™

Chcete-li nakupovat nebo si půjčovat filmy prostřednictvím služby Qriocity™, je třeba si nejprve vytvořit účet. Pokud již máte síťový účet PlayStation®, můžete jej použít.

## Procházení nabídky videí ve službě Qriocity™







Videa můžete procházet podle kategorie, případně lze zadáním textu vyhledat určitou položku. U videí, která vás zajímají, si můžete i přehrát ukázkou.

## Půjčení nebo nákup videa

Půjčte si nebo si kupte video z nabídky nejnovějších hollywoodských trháků, akčních filmů, komedií a dalších žánrů. V případě půjčení videa máte na jeho shlédnutí předem určenou dobu. Tato doba se na různých trzích liší. Zakoupené video lze stáhnout do libovolného zařízení Sony™ připojeného k účtu Qriocity™.

## Přehled oznámení služby Qriocity™

Při nákupu nebo půjčování videí se mohou zobrazovat následující oznámení:





-  Stahování videa je dokončeno.
-  Stahování se nezdařilo. Je například třeba zkontrolovat, zda je telefon připojen k síti Wi-Fi® a zda paměťová karta obsahuje dostatek volného místa.
-  Probíhá stahování videa.
-  Stahování je pozastaveno.
-  Nákup byl úspěšně proveden.
-  Bylo zahájeno odpočítávání výpůjční lhůty.

## Sledování videa ze služby Qriocity™

Zapůjčené nebo zakoupené video můžete sledovat na většině zařízení Sony™ připojených k vašemu účtu Qriocity™.

## Přehled nabídky videí služby Qriocity™

Při sledování videa lze otevřít nabídku s následujícími možnostmi:



-  Odstranění aktuálního videa
-  Zobrazení informací o aktuálním videu
-  Změna jazyka titulků nebo odstranění titulků
-  Změna jazyka zvukové stopy

# Organizace času



## Kalendář

Telefon obsahuje kalendář pro správu časového plánu. Pokud máte zřízen účet Sony Ericsson nebo Google™, můžete také synchronizovat kalendář telefonu se svým webovým kalendářem. Další informace naleznete v části *Synchronizace* na straně 67.





### Nastavení zobrazení kalendáře

- 1 Na Domovská obrazovka ťukněte na ikonu  a poté na možnost **Kalendář**.
- 2 Stiskněte tlačítko  a vyberte požadovanou možnost.

### Zobrazení více kalendářů

- 1 Na Domovská obrazovka ťukněte na ikonu  a poté na možnost **Kalendář**.
- 2 Stiskněte tlačítko  a potom ťukněte na možnosti **Další > Moje kalendáře**.
- 3 Klepnutím vyberte kalendáře, které chcete odstranit.



### Vytvoření události v kalendáři

- 1 Na Domovská obrazovka ťukněte na položku  a poté ťukněte na položku **Kalendář**.
  - 2 Stiskněte tlačítko  a potom ťukněte na možnost **Nová událost**.
  - 3 Zadejte název, čas, místo a popis události.
  - 4 V případě potřeby vyberte jinou možnost v poli **Opakování**.
  - 5 Vyberte připomenutí pro událost. Chcete-li přidat k události nové připomenutí, ťukněte na možnost .
  - 6 ťukněte na možnost **Uložit**.
-  Jakmile se přiblíží čas schůzky, telefon přehraje krátký zvuk, aby vám ji připomněl. Na stavovém řádku se také zobrazí ikona .

### Zobrazení události v kalendáři

- 1 Na Domovská obrazovka ťukněte na položku  a poté ťukněte na položku **Kalendář**.
- 2 ťukněte na událost, kterou chcete zobrazit.



### Změna nastavení kalendáře

- 1 Na Domovská obrazovka ťukněte na položku  a poté ťukněte na položku **Kalendář**.
- 2 Stiskněte tlačítko  a potom ťukněte na možnosti **Další > Nastavení**.
- 3 ťuknutím otevřete nastavení, které chcete změnit, a podle potřeby je upravte.

## Budík

Telefon můžete používat jako budík a jako upozornění si vybrat libovolný zvuk v telefonu. Je-li telefon vypnutý, budík se nespustí. Spustí se však v případě, že je v telefonu nastaven tichý režim.

### Spuštění aplikace budíku

- 1 Na Domovská obrazovka ťukněte na položku .
  - 2 Vyhledejte položku **Budíky** a ťukněte na ni.
-  Aplikaci budíku lze spustit také ťuknutím na analogové hodiny, pokud je přidáte na Domovská obrazovka v podobě nástrojů widget.

### Nastavení nového budíku

- 1 Na obrazovce Plocha ťukněte na položku .
- 2 Vyhledejte položku **Budíky** a ťukněte na ni.
- 3 Ťukněte na možnost **Přidat budík**.
- 4 Posouváním nahoru nebo dolů nastavte čas.
- 5 Ťukněte na možnost **Nastavit**.
- 6 V případě potřeby upravte další nastavení budíku.
- 7 Ťukněte na možnost **Hotovo**.

### Úprava stávajícího budíku

- 1 Na Domovská obrazovka ťukněte na položku .
- 2 Vyhledejte položku **Budíky** a ťukněte na ni.
- 3 Ťukněte na budík, který chcete upravit.
- 4 Ťukněte na možnost **Čas**.
- 5 Přejdem nahoru či dolů upravte čas.
- 6 Ťukněte na možnost **Nastavit**.
- 7 V případě potřeby upravte další nastavení budíku.
- 8 Ťukněte na možnost **Hotovo**.

- ! Zobrazený formát času budíku odpovídá formátu vybranému v obecném nastavení času (například 12hodinový nebo 24hodinový formát).

### Deaktivace budíku

- 1 Na Domovská obrazovka ťukněte na položku .
- 2 Vyhledejte položku **Budíky** a ťukněte na ni.
- 3 Ťukněte na některý z vyznačených budíků.
- 4 Zrušte zaškrtnutí políčka **Zapnout budík**.

### Aktivace stávajícího budíku

- 1 Na Domovská obrazovka ťukněte na položku .
- 2 Vyhledejte položku **Budíky** a ťukněte na ni.
- 3 Ťukněte na jeden z neoznačených budíků.
- 4 Zaškrtněte políčko **Zapnout budík**.

### Odstranění budíku

- 1 Na Domovská obrazovka ťukněte na položku .
- 2 Vyhledejte položku **Budíky** a ťukněte na ni.
- 3 Ťukněte na budík, který chcete odstranit.
- 4 Ťukněte na položku **Smazat** a potom na položku **OK**.

### Nastavení vyzváněcího tónu budíku

- 1 Na Domovská obrazovka ťukněte na položku .
- 2 Vyhledejte položku **Budíky** a ťukněte na ni.
- 3 Ťukněte na budík, který chcete upravit.
- 4 Ťukněte na možnost **Vyzvánění** a vyberte požadovanou možnost.
- 5 Ťukněte na možnost **Hotovo**.

### Nastavení opakovaného buzení

- 1 Na Domovská obrazovka ťukněte na položku .
- 2 Vyhledejte položku **Budíky** a ťukněte na ni.
- 3 Ťukněte na budík, který chcete upravit.
- 4 Ťukněte na možnost **Opakovat**.
- 5 Zaškrtněte políčka u požadovaných dnů a potom ťukněte na možnost **OK**.



### Zadání názvu budíku

- 1 Na Domovská obrazovka ťukněte na položku .
- 2 Vyhledejte položku **Budíky** a ťukněte na ni.
- 3 Ťukněte na budík, který chcete upravit.
- 4 Ťukněte na položku **Štítek** a zadejte název budíku.
- 5 Ťukněte na možnost **OK**.

### Aktivace vibrací pro budík

- 1 Na Domovská obrazovka ťukněte na položku .
- 2 Vyhledejte položku **Budíky** a ťukněte na ni.
- 3 Ťukněte na budík, který chcete upravit.
- 4 Zaškrtněte políčko **Vibrace**.

### Nastavení budíku, aby se spustil i v tichém režimu

- 1 Na Domovská obrazovka ťukněte na položku .
- 2 Vyhledejte položku **Budíky**, ťukněte na ni a pak stiskněte tlačítko .
- 3 Ťukněte na možnost **Nastavení**.
- 4 Zaškrtněte políčko **Budík v tichém režimu**.

### Odložení zvonícího budíku

- Když se spustí budík, ťukněte na položku **Odložit**.

### Vypnutí zvonícího budíku

- Když se spustí budík, ťukněte na položku **Zavřít**.



# Aplikace NeoReader™

Telefon lze používat jako čtečku čárových kódů, která vám poskytne více informací o naskenovaných položkách. Například když na reklamě v časopise uvidíte hezký kabát a chcete vyhledat nejbližší maloobchodní prodejnu, kde si jej můžete koupit. Pokud tato reklama obsahuje čárový kód umožňující čtení, aplikace NeoReader™ pomocí tohoto čárového kódu přejde na obsah mobilního webu, například na webovou stránku s informacemi o výrobku nebo na mapu prodejen v okolí. Aplikace NeoReader™ podporuje většinu standardních typů čárových kódů.

## Spuštění aplikace NeoReader™

- 1 Na obrazovce Domovská obrazovka ťukněte na položku .
- 2 Najděte položku  NeoReader™ a ťukněte na ni.

## Načtení čárového kódu









- 1 Podržte v aplikaci NeoReader™ fotoaparát telefonu nad čárovým kódem, dokud nebude celý čárový kód viditelný v hledáčku.
- 2 Telefon automaticky načte čárový kód a zavibruje, jakmile bude kód rozpoznán. Pokud není čárový kód rozpoznán, ťukněte na volbu , abyste kód načteli ručně.
- 3 Jakmile bude kód rozpoznán, zobrazte informaci o čárovém kódu ťuknutím na volbu **Pokračovat** nebo zrušte operaci ťuknutím na volbu **Zpět**.

## Ruční zadání čísla čárového kódu

- 1 Ťukněte v aplikaci NeoReader™ na položku .
- 2 Ťukněte do textového pole, poté zadejte čísla čárového kódu.
- 3 Ťukněte na položku **OK**.

## Přehled nabídky aplikace NeoReader™

K dispozici jsou následující položky nabídky aplikace NeoReader™:

-  Klepnutím načítá čárový kód ručně, prostřednictvím snímku s vyšším rozlišením.
-  Zadání čísla čárového kódu ručně. Tuto možnost lze využít, pokud má fotoaparát potíže s načtením čárového kódu.
-  Zobrazení seznamu dříve načtených čárových kódů.
-  Nastavení předvoleb:
  - Vypnutí či zapnutí zvuku
  - Povolení či zakázání funkce potvrzovacího dialogu. Pokud bude funkce povolena, zobrazí se potvrzovací dialog, chcete-li po úspěšném načtení čárového kódu přejít k prohlížení webového obsahu telefonu čárového kódu.
  - Volba, chcete-li se poté, co si prohlédnete obsah čárových kódů vrátit k aplikaci NeoReader™ nebo k podoknům aplikací.
  - Volba, kolik čárových kódů si přejete zachovat v seznamu historie.
-  Zobrazení informací o aplikaci NeoReader™.
-  Zobrazení dalších informací o typech čárových kódů a jak používat aplikaci NeoReader™.
-  Výběr osobních nastavení: Tyto informace budou použity k přizpůsobení obsahu čárových kódů.
-  Odeslání zprávy SMS příteli s pozvánkou ke stažení aplikace NeoReader™.
-  Ukončení aplikace NeoReader™.

## ANT+

Telefon je vybaven technologií ANT+, což je funkce pro zajištění kompatibility při sběru, automatickém přenosu a sledování senzorických dat monitorování osobní kondice. Při připojení ke sportovnímu a fitness vybavení umožňuje technologie ANT+ telefonu získávat informace ze zařízení, jako je například snímač srdečního tepu.

- 💡 K zobrazení dat získaných zařízením kompatibilním s technologií ANT+ je vyžadována aplikace jako třeba iMapMyFitness.

# Synchronizace

Můžete synchronizovat kontakty, e-maily, události v kalendáři a další informace ve svém telefonu s různými e-mailovými účty, synchronizačními službami a dalšími typy účtů, v závislosti na aplikacích nainstalovaných v telefonu. Synchronizace telefonu s jinými zdroji informací představuje snadný způsob získání aktuálních informací.

Máte tyto možnosti:

- Přístup ke službám Gmail™, Google Calendar™ a kontaktům Google™ a dalším službám společnosti Google, které používáte.
- Přístup k firemní poště, kontaktům a kalendáři
- Přístup ke kontaktům, kalendářům a albům v síti Facebook™ a k dalším službám, které používáte
- Synchronizace telefonu s internetovým serverem pomocí aplikace SyncML™
- Synchronizace, uložení a správa kontaktů prostřednictvím webu společnosti Sony Ericsson a jejich stažení do nového telefonu nebo více telefonů pomocí aplikace Sony Ericsson Sync

## Synchronizace s účtem Google™



Synchronizujte svůj telefon se službami Gmail™, Google Calendar™, kontakty Google™ a daty z dalších služeb Google, které používáte. Jejich zobrazení a správa v telefonu jsou stejně snadné jako při použití počítače.

Po synchronizaci najdete službu Gmail™ v aplikaci Gmail™, službu Google Calendar™ v aplikaci kalendáře a kontakty Google™ v aplikaci Kontakty a další data v příslušných aplikacích Google, které jste nainstalovali.

### Nastavení účtu Google™ v telefonu pro synchronizaci

- 1 Na Domovská obrazovka ťukněte na položku .
- 2 Ťukněte na možnosti **Nastavení > Účty a synchronizace**.
- 3 Zkontrolujte, zda je zaškrtnuto políčko **Aktivovat autom. synchr.**, aby mohly aplikace automaticky synchronizovat data.
- 4 Ťukněte na možnosti **Přidat účet > Google**.
- 5 Podle pokynů v průvodci registrací vytvořte účet Google™ nebo se přihlaste k existujícímu účtu.
- 6 Ťukněte na nově vytvořený účet Google™ a poté ťukněte na položky, které chcete synchronizovat.

### Ruční synchronizace prostřednictvím účtu Google™

- 1 Na obrazovce Domovská obrazovka ťukněte na položku .
- 2 Ťukněte na položku **Nastavení > Účty a synchronizace**.
- 3 Ťukněte na účet Google™, který chcete synchronizovat.
- 4 Stiskněte tlačítko  a potom ťukněte na položku **Synchronizovat nyní**.

### Odstranění účtu Google™ z telefonu

- 1 Na Domovská obrazovka ťukněte na položku .
  - 2 Ťukněte na možnosti **Nastavení > Účty a synchronizace**.
  - 3 Ťukněte na účet Google™, který si přejete odebrat ze seznamu účtů.
  - 4 Ťukněte na možnost **Odebrat účet**.
  - 5 Potvrďte akci dalším ťuknutím na možnost **Odebrat účet**.
- ! Ze seznamu účtů můžete odebrat všechny účty Google™ kromě prvního. Chcete-li odebrat první účet, je třeba kompletně resetovat telefon. Prostudujte si část *Resetování telefonu* na stránce 124.

## Synchronizace firemní pošty, kalendáře a kontaktů

Pomocí telefonu můžete spravovat firemní poštu, schůzky v kalendáři a kontakty. Jejich zobrazení a správa jsou stejně snadné jako při použití počítače. Po nastavení můžete požadované informace najít v aplikaci **E-mail**, **Kalendář** a **Kontakty**.

- ! Chcete-li získat přístup k výše popsaným funkcím, firemní informace musí být uloženy na serveru Microsoft® Exchange.

### Nastavení podnikového e-mailu, kalendáře a kontaktů v telefonu

- 1 Na Domovská obrazovka ťukněte na položku .
- 2 Ťukněte na možnost **Nastavení > Účty a synchronizace**.
- 3 Zkontrolujte, zda je zaškrtnuto políčko **Aktivovat autom. synchr.**, které zajistí automatickou synchronizaci dat v nastaveném synchronizačním intervalu.
- 4 Ťukněte na možnost **Přidat účet > Exchange Active Sync**.
- 5 Zadejte podnikovou e-mailovou adresu a heslo.
- 6 Ťukněte na možnost **Další**.
- 7 Podle pokynů nakonfigurujte účet a vyberte typy dat, které chcete synchronizovat do telefonu, například kontakty a kalendář. Pokud nelze automaticky vyhledat nastavení podnikového účtu, můžete nastavení dokončit ručně. Pokud potřebujete další informace, kontaktujte správce podnikové sítě.
- 8 Po dokončení nastavení zadejte název podnikového účtu, aby jej bylo možné snadno rozpoznat, a ťukněte na položku **Hotovo**.
- 9 Zobrazí-li se výzva, aktivujte správce zařízení, který podnikovému serveru umožní kontrolu některých funkcí zabezpečení telefonu. Správci zařízení pro telefon jsou většinou aplikace e-mailu, kalendáře nebo jiné aplikace, jimž udělíte oprávnění k implementaci zásad zabezpečení v telefonu, když se připojíte k podnikové službě, která toto oprávnění vyžaduje.

### Úprava nastavení firemní pošty, kalendáře a kontaktů

- 1 Na obrazovce Domovská obrazovka ťukněte na položku .
- 2 Ťukněte na možnost **Nastavení > Účty a synchronizace** a vyberte firemní účet.
- 3 Ťukněte na položku **Nastavení účtu**.
- 4 Změňte nastavení podle potřeb. Můžete například určit:
  - Jak často má telefon kontrolovat nové e-mailové zprávy.
  - Jak stáhnout firemní kalendář a kontakty do telefonu.
  - Nastavení serveru v možnosti **Nastavení příchozí pošty**.

### Nastavení intervalu synchronizace pro podnikový účet

- 1 Na Domovská obrazovka ťukněte na položku .
- 2 Ťukněte na možnost **Nastavení > Účty a synchronizace** a vyberte podnikový účet.
- 3 Ťukněte na možnost **Nastavení účtu**.
- 4 Ťukněte na možnost **Četnost kontroly dor. pošty** a vyberte požadovaný interval.

### Odstranění podnikového účtu z telefonu

- 1 Na obrazovce Domovská obrazovka ťukněte na položku .
- 2 Ťukněte na položku **Nastavení > Účty a synchronizace** a poté na podnikový účet.
- 3 Ťukněte na položku **Odebrat účet**.
- 4 Potvrďte dalším kliknutím na položku **Odebrat účet**.



## Synchronizace se službou Facebook™

Synchronizujte své kontakty, kalendář a alba ze sítě Facebook™ s galerií a daty z ostatních služeb, které používáte. Jejich zobrazení a správa v telefonu jsou stejně snadné jako při použití počítače. Když nastavíte účet služby Facebook pro svůj telefon, dojde k automatickému vytvoření účtu Sony Ericsson pro integraci se službou Facebook. Pomocí tohoto účtu Sony Ericsson pro integraci se službou Facebook můžete synchronizovat kontakty, kalendáře a alba.

### Nastavení účtu služby Facebook™ v telefonu

- 1 Na Domovská obrazovka ťukněte na položku .
- 2 Ťukněte na možnosti **Nastavení > Účty a synchronizace**.
- 3 Zkontrolujte, zda je zaškrtnuto políčko **Aktivovat autom. synchr.**, aby mohly aplikace automaticky synchronizovat data.
- 4 Ťukněte na možnosti **Přidat účet > Facebook**.
- 5 Podle pokynů v průvodci registrací si vytvořte účet služby Facebook™ nebo se přihlaste k existujícímu účtu služby Facebook.
- 6 Vyberte možnost synchronizace účtu a pak ťukněte na položku **Dokončit**. V telefonu je nyní nastaven účet služby Facebook. Byl také vytvořen účet Sony Ericsson pro integraci se službou Facebook.

### Ruční synchronizace s účtem služby Facebook™

- 1 Na Domovská obrazovka ťukněte na položku .
- 2 Ťukněte na možnosti **Nastavení > Účty a synchronizace**.
- 3 Ťukněte na účet služby Facebook™ nebo na účet Sony Ericsson pro synchronizaci se službou Facebook.
- 4 Stiskněte tlačítko  a potom ťukněte na možnost **Synchronizovat nyní**.

### Odstranění účtu služby Facebook™ z telefonu

- 1 Na Domovská obrazovka ťukněte na položku .
- 2 Ťukněte na možnosti **Nastavení > Účty a synchronizace**.
- 3 Ťukněte na účet služby Facebook™.
- 4 Ťukněte na možnost **Odebrat účet**.
- 5 Potvrďte akci dalším ťuknutím na možnost **Odebrat účet**. Účet služby Facebook a účet Sony Ericsson pro integraci se službou Facebook byly odebrány. Při odebrání účtu služby Facebook z telefonu nedojde k celkovému odstranění účtu služby Facebook, takže k němu můžete i nadále získávat přístup z počítače.

## Synchronizace a uložení kontaktů a kalendáře



Aplikace Sony Ericsson Sync umožňuje synchronizaci kontaktů s webovou stránkou společnosti Sony Ericsson na adrese [www.sonyericsson.com/user](http://www.sonyericsson.com/user).

Díky tomu budou kontakty uloženy na jednom místě a budete je moci snadno přenést do jiných telefonů. A budete mít zálohu vždy k dispozici online. K tomu budete potřebovat účet Sony Ericsson.

### Nastavení účtu Sony Ericsson v telefonu

- 1 Na Domovská obrazovka ťukněte na položku .
- 2 Ťukněte na možnosti **Nastavení > Účty a synchronizace**.
- 3 Zkontrolujte, zda je zaškrtnuto políčko **Aktivovat autom. synchr.**, které zajistí automatickou synchronizaci dat v nastaveném intervalu.
- 4 Ťukněte na možnosti **Přidat účet > Sony Ericsson Sync**.
- 5 Podle pokynů v průvodci registrací si vytvořte účet Sony Ericsson nebo se přihlaste k existujícímu účtu.
- 6 Ťukněte na položku **Interval synchronizace** a vyberte, jak často chcete, aby byl telefon automaticky synchronizován.
- 7 Ťukněte na možnost **Hotovo**.

### Ruční synchronizace pomocí aplikace Sony Ericsson Sync

- 1 Na obrazovce Domovská obrazovka ťukněte na položku .
- 2 Ťukněte na možnost **Nastavení > Účty a synchronizace** a potom na účet Sony Ericsson.
- 3 Stiskněte tlačítko  a potom ťukněte na položku **Synchronizovat nyní**.

### Úprava účtu Sony Ericsson

- 1 Na Domovská obrazovka ťukněte na položku .
- 2 Ťukněte na možnost **Nastavení > Účty a synchronizace** a potom na účet Sony Ericsson.
- 3 Označte nebo zrušte označení zaškrtnutých políček položek, které chcete synchronizovat.
- 4 Pokud si přejete změnit nastavení účtu, ťukněte na položku **Nastavení účtu**, upravte požadované informace a ťukněte na položku **Hotovo**.

### Nastavení intervalu synchronizace

- 1 Na Domovská obrazovka ťukněte na položku .
- 2 Ťukněte na možnost **Nastavení > Účty a synchronizace** a potom na účet Sony Ericsson.
- 3 Ťukněte na možnost **Nastavení účtu**.
- 4 Ťukněte na možnost **Interval synchronizace** a vyberte požadovaný interval.

### Odebrání účtu Sony Ericsson z telefonu

- 1 Na obrazovce Domovská obrazovka ťukněte na položku .
- 2 Ťukněte na možnost **Nastavení > Účty a synchronizace** a potom na účet Sony Ericsson.
- 3 Ťukněte na položku **Odebrat účet**.
- 4 Potvrďte dalším kliknutím na položku **Odebrat účet**.

- ! Účet je odstraněn z telefonu, ale stále existuje na serveru Sony Ericsson. Podrobnosti účtu můžete použít k přihlášení k webové stránce Sony Ericsson na adrese [www.sonyericsson.com/user](http://www.sonyericsson.com/user).



## Synchronizace pomocí služby SyncML™

Synchronizujte svůj telefon s internetovým serverem pomocí aplikace SyncML™. V telefonu pak můžete zobrazovat a spravovat kontakty, kalendář a záložky stejně snadno jako v počítači.

### Nastavení účtu služby SyncML™ v telefonu

- 1 Na Domovská obrazovka ťukněte na položku .
  - 2 Vyhledejte položky **Nastavení > Účty a synchronizace** a ťukněte na ně.
  - 3 Zkontrolujte, zda je zaškrtnuto políčko **Aktivovat autom. synchr.**, které zajistí automatickou synchronizaci dat v nastaveném intervalu.
  - 4 Ťukněte na možnosti **Přidat účet > SyncML**.
  - 5 Ťukněte do polí s účtem, adresou serveru, uživatelským jménem a heslem a zadejte požadované informace.
  - 6 Ťukněte na položku **Interval synchronizace** a vyberte, jak často chcete, aby byl telefon automaticky synchronizován.
  - 7 Ťukněte na položku, kterou chcete synchronizovat, například Kontakty. Pak zadejte adresu serveru, uživatelské jméno a heslo. Tento krok opakujte pro každou položku, kterou chcete synchronizovat.
  - 8 Po dokončení ťukněte na možnost **Hotovo**.
- ! Kontaktujte poskytovatele služby SyncML™, který vám poskytne další informace o nastavení účtu.

### Ruční synchronizace s účtem služby SyncML™

- 1 Na Domovská obrazovka ťukněte na položku .
- 2 Ťukněte na možnosti **Nastavení > Účty a synchronizace**.
- 3 Ťukněte na účet služby SyncML™, který chcete synchronizovat.
- 4 Stiskněte tlačítko  a potom ťukněte na možnost **Synchronizovat nyní**.

### Nastavení intervalu synchronizace

- 1 Na Domovská obrazovka ťukněte na položku .
- 2 Ťukněte na možnosti **Nastavení** > **Účty a synchronizace** a pak ťukněte na účet služby SyncML™.
- 3 Ťukněte na možnost **Nastavení účtu**.
- 4 Ťukněte na možnost **Interval synchronizace** a vyberte požadovaný interval.

### Odstranění účtu služby SyncML™ z telefonu

- 1 Na Domovská obrazovka ťukněte na položku .
- 2 Ťukněte na možnosti **Nastavení** > **Účty a synchronizace** a pak ťukněte na účet služby SyncML™.
- 3 Ťukněte na možnost **Odebrat účet**.
- 4 Potvrďte akci dalším ťuknutím na možnost **Odebrat účet**.

# Připojení k bezdrátovým sítím

Pomocí technologie Wi-Fi® můžete z telefonu přistupovat bezdrátově k Internetu. Tímto způsobem si můžete prohlížet web a získat přístup k levnějším voláním a datovým přenosům.

Pokud vaše společnost nebo organizace využívá virtuální privátní síť (VPN), můžete se pomocí telefonu k této síti připojit. Síť VPN můžete použít pro přístup k intranetu a dalším interním službám vaší společnosti.

## Wi-Fi™

Pomocí technologie Wi-Fi™ můžete z telefonu přistupovat bezdrátově k Internetu. Pro získání přístupu k Internetu pomocí připojení Wi-Fi™ musíte nejprve vyhledat dostupnou síť Wi-Fi™ a připojit se k ní. Síla signálu sítě Wi-Fi™ může být odlišná v závislosti na umístění telefonu. Síla signálu se může zvýšit při přemístění telefonu blíže k přístupovému bodu sítě Wi-Fi™.

## Než začnete používat Wi-Fi™





Pokud si přejete procházet Internet prostřednictvím připojení k síti Wi-Fi™, je třeba síť vyhledat dostupnost sítě Wi-Fi™ a připojit se k ní a poté otevřít prohlížeč Internetu. Síla signálu sítě Wi-Fi™ může být odlišná v závislosti na umístění telefonu. Síla signálu se může zvýšit při přemístění telefonu blíže k přístupovému bodu sítě Wi-Fi™.

### Zapnutí připojení Wi-Fi®

- 1 Na Domovská obrazovka ťukněte na ikonu .
- 2 Vyhledejte položky **Nastavení > Bezdrát. připojení a síť** a ťukněte na ně.
- 3 Zaškrtněte políčko **WiFi**. Telefon začne hledat dostupné sítě Wi-Fi®.

! Aktivace připojení Wi-Fi® může trvat několik sekund.

### Připojení k síti Wi-Fi®

- 1 Na Domovská obrazovka ťukněte na ikonu .
- 2 Ťukněte na položky **Nastavení > Bezdrát. připojení a síť > Nastavení WiFi**.
- 3 Dostupné sítě Wi-Fi® jsou zobrazeny v části **Sítě WiFi**. Dostupné sítě mohou být otevřené nebo zabezpečené. Otevřené sítě jsou vedle názvu příslušné sítě Wi-Fi® označeny ikonou  a zabezpečené sítě ikonou .
- 4 Ťuknutím na určitou síť Wi-Fi® se k této síti připojíte. Pokud se pokoušíte připojit k zabezpečené síti Wi-Fi®, budete požádáni o zadání hesla. Ve stavovém řádku se po připojení zobrazí ikona .

! Telefon si pamatuje síť Wi-Fi®, k nimž se připojujete. Jakmile se příště dostane do dosahu dříve připojené sítě Wi-Fi®, telefon se k této síti automaticky připojí.

💡 V některých umístěních vyžadují otevřené sítě Wi-Fi® v některých případech přihlášení na webovou stránku, než získáte přístup k Internetu. Další informace vám poskytne správce příslušné sítě Wi-Fi®.

### Připojení k jiné síti Wi-Fi®

- 1 Na Domovská obrazovka ťukněte na ikonu .
- 2 Ťukněte na položky **Nastavení > Bezdrát. připojení a síť > Nastavení WiFi**. V části **Sítě WiFi** se zobrazí zjištěné sítě Wi-Fi®.
- 3 Ťuknutím na určitou síť Wi-Fi® se k této síti připojíte.

## Stav sítě Wi-Fi™



Jste-li připojeni k síti Wi-Fi™, resp. je-li ve vaší blízkosti k dispozici síť Wi-Fi™, můžete si zobrazit stav těchto sítí Wi-Fi™. Rovněž můžete telefonu povolit, aby oznamoval rozpoznání otevřených sítí Wi-Fi™.



### Povolení oznámení sítě Wi-Fi®

- 1 Zapněte síť Wi-Fi®, pokud ještě není zapnutá.
- 2 Na Domovská obrazovka ťukněte na položku .
- 3 Ťukněte na položky **Nastavení** > **Bezdrát. připojení a síť** > **Nastavení WiFi**.
- 4 Zaškrtněte políčko **Oznamování sítě**.

### Ruční vyhledávání sítí Wi-Fi®

- 1 Na Domovská obrazovka ťukněte na položku .
- 2 Ťukněte na položky **Nastavení** > **Bezdrát. připojení a síť** > **Nastavení WiFi**.
- 3 Stiskněte tlačítko .
- 4 Ťukněte na možnost **Vyhledávání**. Telefon vyhledá sítě Wi-Fi® a zobrazí seznam dostupných sítí.
- 5 Ťuknutím na určitou síť Wi-Fi® v seznamu se k ní připojíte.

### Pokročilá nastavení Wi-Fi™

Dříve než ručně přidáte síť Wi-Fi™, musíte zapnout zařízení Wi-Fi™ v telefonu.

### Ruční přidání sítě Wi-Fi®

- 1 Na Domovská obrazovka ťukněte na ikonu .
  - 2 Ťukněte na položky **Nastavení** > **Bezdrát. připojení a síť** > **Nastavení WiFi**.
  - 3 Ťukněte na možnost **Přidat síť WiFi**.
  - 4 Zadejte **Identifikátor SSID sítě** sítě.
  - 5 Ťukněte na pole **Zabezpečení** a vyberte typ zabezpečení.
  - 6 Jste-li vyzváni, zadejte heslo.
  - 7 Ťukněte na možnost **Uložit**.
- ! Kontaktujte správce sítě Wi-Fi®, který vám poskytne název **Identifikátor SSID sítě** a **Heslo bezdrátové sítě**.

### Zobrazení podrobných údajů o připojené síti Wi-Fi®

- 1 Na Domovská obrazovka ťukněte na ikonu .
- 2 Ťukněte na položky **Nastavení** > **Bezdrát. připojení a síť** > **Nastavení WiFi**.
- 3 Ťukněte na síť Wi-Fi®, ke které jste právě připojeni. Zobrazí se podrobné informace o síti.

### Zásady spánku připojení Wi-Fi®

Nastavením zásad spánku připojení Wi-Fi® lze určit, kdy má dojít k přepnutí z připojení Wi-Fi na mobilní datové připojení.

- ! Nejste-li připojeni k síti Wi-Fi®, telefon používá pro připojení k Internetu mobilní datové připojení (je-li v telefonu nastaveno a povoleno mobilní datové připojení).





### Přidání zásad spánku rozhraní Wi-Fi®

- 1 Na Domovská obrazovka ťukněte na ikonu .
- 2 Ťukněte na položky **Nastavení** > **Bezdrát. připojení a síť** > **Nastavení WiFi**.
- 3 Stiskněte tlačítko .
- 4 Ťukněte na volbu **Pokročilé** .
- 5 Ťukněte na možnost **Zás. použ. Wi-Fi ve spán.**
- 6 Vyberte **Zás. použ. Wi-Fi ve spán.**, které chcete použít.

### Použití statické adresy IP

Telefon lze nastavit tak, aby se připojoval k síti Wi-Fi™ pomocí statické adresy IP.



## Nastavení statické IP adresy

- 1 Na Domovská obrazovka ťukněte na ikonu .
- 2 Ťukněte na položky **Nastavení** > **Bezdrát. připojení a síť** > **Nastavení WiFi**.
- 3 Stiskněte tlačítko .
- 4 Ťukněte na volbu **Pokročilé** .
- 5 Zaškrtněte políčko **Použít statickou adr. IP**.
- 6 Ťukněte a zadejte informace potřebné pro síť Wi-Fi®:
  - **Adresa IP**
  - **Brána**
  - **Maska sítě**
  - **Server DNS 1**
  - **Server DNS 2**
- 7 Stiskněte tlačítko  a ťukněte na možnost **Uložit** .

## Připojená zařízení

Prostřednictvím sdíleného připojení Wi-Fi® můžete sdílet soubory médií v telefonu s jinými zařízeními. Pokud je telefon připojen k domácí síti přes rozhraní Wi-Fi® a je zapnuta funkce **Připojená zařízení**, ostatní klientská zařízení připojená do stejné domácí sítě mají přístup k multimediálním souborům v telefonu. Například lze v připojeném klientském zařízení prohlížet fotografie nebo přehrávat hudbu. Připojeným klientským zařízením může být počítač s klientským softwarem, fotoaparát, televizor nebo konzola PlayStation®3. Všechna zařízení musí mít certifikát DLNA™.

### Použití funkce Připojená zařízení

- 1 Připojte telefon k síti Wi-Fi®.
- 2 Na Domovská obrazovka ťukněte na ikonu  a poté na možnost **Připojená zařízení**.
- 3 Ťukněte na položku  vedle položky **Změnit název serveru** a podle potřeby upravte název telefonu. Tento název se později zobrazí na dalším klientském zařízení, které je připojené do sítě Wi-Fi, aby bylo možné telefon identifikovat.
- 4 Zaškrtněte políčko **Sdílet obsah**. Na stavovém řádku se zobrazí ikona . Nyní může váš telefon sloužit jako mediální server.
- 5 Připojte počítač nebo jiné klientské zařízení ke stejné síti Wi-Fi®.
- 6 Aktivujte klientský software instalovaný v počítači. Vyhledejte a vyberte váš telefon jako server.
- 7 Na stavovém řádku telefonu se zobrazí upozornění. Ťukněte na ně a nastavte přístupová oprávnění.
- 8 Obsah telefonu přeneste do klientského zařízení a zobrazte jej. Zobrazení veškerého obsahu na klientském zařízení může trvat několik minut, pokud je v telefonu uloženo příliš mnoho fotografií nebo hudebních souborů.
- 9 Pokud chcete zavřít zobrazení **Připojená zařízení**, stiskněte tlačítko . Funkce **Připojená zařízení** zůstane spuštěna na pozadí.
- 10 Chcete-li se od serveru odpojit, přejděte do zobrazení nástroje **Připojená zařízení** v telefonu a zrušte označení políčka **Sdílet obsah**.

Klientské zařízení, kterému jste již nastavili oprávnění k přístupu, je zaregistrované klientské zařízení a zobrazí se v seznamu **Registrovaná zařízení**. Klientské zařízení, které čeká na přidělení oprávnění k přístupu je zobrazeno v seznamu **Čekající zařízení**.

- ! Výše popsané pokyny se mohou u jednotlivých klientských zařízení lišit. Informace najdete také v uživatelské příručce klientského zařízení. Pokud nelze zařízení připojit, zkontrolujte, zda vaše domácí síť funguje.

### Nastavení oprávnění pro čekající klientské zařízení

- 1 Na Domovská obrazovka ťukněte na ikonu  a poté na možnost **Připojená zařízení**.
- 2 Vyberte ze seznamu **Čekající zařízení** zařízení DLNA.
- 3 Vyberte úroveň přístupových oprávnění.

### Změna názvu zaregistrovaného klientského zařízení

- 1 Na Domovská obrazovka ťukněte na ikonu  a poté na možnost **Připojená zařízení**.
- 2 Vyberte ze seznamu **Registrovaná zařízení** zařízení DLNA a poté vyberte možnost **Změnit jméno**.
- 3 Zadejte nový název klientského zařízení.

### Změna úrovně přístupu zaregistrovaného klientského zařízení

- 1 Na obrazovce Domovská obrazovka ťukněte na možnost  a potom na možnost **Připojená zařízení**.
- 2 Vyberte ze seznamu **Registrovaná zařízení** zařízení DLNA.
- 3 Ťukněte na možnost **Změnit úroveň přístupu** a vyberte požadovanou možnost.

### Další informace o sdílení obsahu

- Když je otevřeno zobrazení **Připojená zařízení**, ťuknutím na tlačítko **Nápověda** získáte informace o tom jak sdílet obsah vašeho telefonu s klientskými zařízeními.

## Sdílení připojení mobilního telefonu

Připojení mobilního telefonu můžete sdílet s počítačem pomocí kabelu USB. Tento proces se nazývá sdílení Internetu přes rozhraní USB. Aktivací telefonu jako přenosného přístupového bodu Wi-Fi® můžete sdílet datové připojení telefonu až s osmi zařízeními současně.

Pokud telefon sdílí datové připojení, na stavovém řádku nebo oznamovacím panelu se mohou zobrazit tyto ikony:



Sdílení Internetu přes rozhraní USB je aktivní.



Přenosný přístupový bod Wi-Fi® je aktivní.



Je aktivní sdílení Internetu přes rozhraní USB i přenosný přístupový bod.

### Sdílení datového připojení telefonu pomocí kabelu USB

- 1 K připojení telefonu k počítači použijte kabel USB, který byl dodán s telefonem.
  - 2 Na obrazovce Domovská obrazovka ťukněte na položku .
  - 3 Najděte položku **Nastavení > Bezdrát. připojení a sítě > Sdílení. Int. a přen. příst. bod** a ťukněte na ni.
  - 4 Označte pole **Sdílení Internetu - USB**. Telefon zahájí sdílení mobilního síťového datového připojení s počítačem prostřednictvím rozhraní USB. Na stavovém řádku a panelu Upozornění se zobrazí oznámení průběhu.
  - 5 Chcete-li sdílení datového připojení zastavit, zrušte označení políčka **Sdílení Internetu - USB** nebo odpojte kabel USB.
- ! Datové připojení telefonu a karty SD pomocí kabelu USB nelze sdílet současně. Pokud používáte připojení USB ke zpřístupnění vašeho počítače, je třeba nejprve deaktivovat toto připojení a až poté zahájit sdílení datového připojení telefonu. Viz část *Připojení telefonu k počítači* na straně 108.



Aby bylo možné vytvořit síťové připojení prostřednictvím kabelu USB, je třeba počítač připravit. Na stránce [android.com/tether](http://android.com/tether) najdete nejnovější informace o operačních systémech, které podporují propojení USB, nebo o jejich konfiguraci.

### Sdílení datového připojení telefonu jako přenosného přístupového bodu Wi-Fi®

- 1 Na obrazovce Domovská obrazovka ťukněte na položku .
- 2 Najděte položku **Nastavení > Bezdrát. připojení a sítě > Sdílení. Int. a přen. příst. bod** a ťukněte na ni.
- 3 Označte zaškrťávací pole **Přenosný hotspot Wi-Fi**. Telefon zahájí vysílání názvu sítě Wi-Fi® (SSID). Nyní se můžete k této síti připojit prostřednictvím až 8 počítačů nebo jiných zařízení.
- 4 Pokud chcete sdílení datového připojení prostřednictvím sítě Wi-Fi® zastavit, zrušte označení políčka **Přenosný hotspot Wi-Fi**.

### Přejmenování nebo zabezpečení přenosného přístupového bodu



- 1 Na obrazovce Domovská obrazovka ťukněte na položku .
- 2 Najděte položku **Nastavení > Bezdrát. připojení a sítě > Sdíl. Int. a přen. příst. bod** a ťukněte na ni.
- 3 Ujistěte se, že je zaškrtnuté políčko **Přenosný hotspot Wi-Fi** označené.
- 4 Ťukněte na položku **Nastavení přenosného hotspotu Wi-Fi > Konfigurace hotspotu Wi-Fi**.
- 5 Zadejte **Identifikátor SSID sítě** sítě.
- 6 Ťukněte na pole **Zabezpečení** a vyberte typ zabezpečení.
- 7 Jste-li vyzváni, zadejte heslo.
- 8 Ťukněte na položku **Uložit**.

### Sítě VPN

Telefon můžete použít pro připojení k sítím VPN, které vám povolí vnější přístup ke zdrojům uvnitř zabezpečených místních sítí. Připojení VPN jsou obvykle využívány velkými společnostmi a vzdělávacími institucemi pro uživatele, kteří potřebují přístup k firemním intranetům a dalším interním službám v době, kdy se nacházejí mimo interní síť – například během cestování.

Připojení pomocí sítě VPN lze v závislosti na síti uskutečnit mnoha různými způsoby. Některé sítě mohou vyžadovat přenesení a nainstalování certifikátu zabezpečení v telefonu. Další informace o přenášení obsahu do telefonu najdete v části *Připojení telefonu k počítači* na straně 108. Podrobné informace o uskutečnění připojení k síti VPN získáte u správce sítě vaší společnosti nebo organizace.

### Přidání virtuální privátní sítě

- 1 Na Domovská obrazovka ťukněte na ikonu .
- 2 Ťukněte na položky **Nastavení > Bezdrát. připojení a sítě > Nastavení sítě VPN**.
- 3 Ťukněte na možnost **Přidat síť VPN**.
- 4 Vyberte typ sítě VPN, který chcete přidat.
- 5 Zadejte nastavení sítě VPN.
- 6 Stiskněte tlačítko  a ťukněte na volbu **Uložit**.

### Připojení k virtuální privátní síti

- 1 Na Domovská obrazovka ťukněte na ikonu .
- 2 Ťukněte na položky **Nastavení > Bezdrát. připojení a sítě > Nastavení sítě VPN**.
- 3 V seznamu dostupných sítí ťukněte na síť VPN, ke které se chcete připojit.
- 4 Zadejte požadované informace.
- 5 Ťukněte na možnost **Připojit**.



### Odpojení od VPN

- 1 Přetáhněte stavový řádek směrem dolů.
- 2 Ťuknutím na oznámení připojení VPN vypněte připojení.

# Webový prohlížeč







Pomocí webového prohlížeče můžete zobrazit a procházet webové stránky, přidávat stránky do záložek a vytvářet zástupce na úvodní obrazovce. Máte možnost otevřít několik oken prohlížeče současně a při navigaci na webové stránce použít funkci lupy.

## Otevření webového prohlížeče

- 1 Na Domovská obrazovka ťukněte na položku .
- 2 Vyhledejte položku  a ťukněte na ni.

## Panel nástrojů

Možnosti panelu nástrojů usnadňují prohlížení webu:

	Otevření nového okna prohlížeče
	Přidání, otevření nebo úprava záložky. Zobrazení nejnavštěvovanějších webových stránek nebo otevření webových stránek z historie prohlížeče
	Zobrazení otevřených oken
	Obnovení aktuální webové stránky
	Přechod v historii prohlížení o jednu stránku vpřed
	Otevření nabídky s více možnostmi

## Otevření panelu nástrojů

- V prohlížeči stiskněte tlačítko .

## Prohlížení webu

### Panel adresy a vyhledávání

Prostřednictvím panelu adresy a vyhledávání procházejte web:



- 1 Ukazatel stahování aktuální webové stránky
- 2 Zadáním vyhledávaného slova vyhledáte webovou stránku nebo zadáním adresy webové stránky načtete webovou stránku
- 3 Zrušit stahování aktuální webové stránky

- 💡 Po dokončení stahování webové stránky ji můžete přidat do záložek ťuknutím na ikonu záložky  vedle panelu adresy a vyhledávání.

### Přechod na webovou stránku

- 1 V prohlížeči ťukněte do textového pole na panelu adresy a vyhledávání, čímž aktivujete klávesnici.
- 2 Zadejte webovou adresu.
- 3 ťukněte na položku .

### Vyhledání webové stránky

- 1 ťuknutím do pole vyhledávání a adresy aktivujete klávesnici.
- 2 Zadejte hledané slovo.
- 3 ťukněte na položku .

### Ukončení webového prohlížeče

- Při procházení stisknete tlačítko .
- 💡 Při příštím otevření bude vzhled prohlížeče naprosto totožný jako předtím. To znamená, že bude obsahovat stejný počet oken a úrovní umístění a přiblížení.

## Navigace na webových stránkách

### Výběr odkazu



- Odkaz na webové stránce vyberete tak, že na něj ťuknete. Vybraný odkaz se oranžově zvýrazní a po uvolnění prstu se načte webová stránka.
- 💡 Pokud vyberete odkaz omylem, můžete ještě před uvolněním prstu zrušit jeho výběr přetažením prstu pryč z odkazu (tak, aby zmizelo zvýraznění odkazu).

### Přechod na předcházející stránku při prohlížení

- Stisknete tlačítko .

### Funkce lupy u webových stránek

Pomocí jedné z následujících metod provedte přiblížení či oddálení webové stránky:

- Dotkněte se požadované oblasti stránky dvěma prsty současně. Sevřením prstů stránku oddálíte, roztažením prstů ji přiblížíte.
- Posunutím prstu na obrazovce zobrazíte ovládací prvky lupy. Stránku lze přiblížit ťuknutím na ikonu  a oddálit ťuknutím na ikonu .
- Webovou stránku lze přiblížit dvojitým ťuknutím a dalším dvojitým ťuknutím zase oddálit.

### Opětovné načtení aktuální webové stránky

- 1 Stisknete tlačítko .
- 2 Ťuknete na volbu **Aktualizovat**.

### Přidání zkratky na webovou stránku na Domovskou obrazovku

- 1 Během prohlížení webové stránky stisknete tlačítko .
- 2 Ťuknete na možnost **Záložky > Přidat**.
- 3 Pokud je to potřeba, můžete upravit název a webovou adresu. Po dokončení ťuknete na možnost **OK**.
- 4 Ťuknutím na záložku a jejím podržením otevřete nabídku.
- 5 Ťuknete na možnost **Přidat odkaz na plochu**.



### Sdílení zkratky na aktuální webovou stránku

- 1 Při procházení stisknete tlačítko .
- 2 Ťuknete na položku **Více > Sdílet stránku**.
- 3 Vyberte dostupný způsob přenosu a postupujte podle pokynů na obrazovce.

## Správa záložek

Záložky umožňují rychlý přístup k oblíbeným a často navštěvovaným webovým stránkám. V závislosti na mobilním operátorovi mohou být v telefonu některé záložky předem nainstalovány.

### Označení webové stránky záložkou

- 1 Při prohlížení webové stránky stisknete tlačítko .
  - 2 Ťuknete na možnost **Záložky > Přidat**.
  - 3 Pokud je to potřeba, můžete upravit název a webovou adresu.
  - 4 Po dokončení ťuknete na možnost **OK**.
- 💡 Chcete-li označit webovou stránku záložkou, můžete také ťuknout na ikonu  vpravo od polí pro hledání a adresu.

### Otevření záložky

- 1 Při otevřeném prohlížeči stiskněte tlačítko .
- 2 Ťukněte na možnost **Záložky**.
- 3 Klepněte na záložku, kterou chcete otevřít.



### Úprava záložky

- 1 Při otevřeném prohlížeči stiskněte tlačítko .
- 2 Ťukněte na možnost **Záložky**.
- 3 Chcete-li otevřít nabídku, ťukněte a přidržte záložku.
- 4 Ťukněte na možnost **Upravit záložku**.
- 5 Podle potřeby upravte název a webovou adresu.
- 6 Po dokončení ťukněte na možnost **OK**.

### Odstranění záložky



- 1 Při otevřeném prohlížeči stiskněte tlačítko .
- 2 Ťukněte na možnost **Záložky**.
- 3 Chcete-li otevřít nabídku, ťukněte a přidržte záložku.
- 4 Ťuknutím na položku **Smazat záložku** odstraníte vybranou záložku.

### Označení dříve navštívené webové stránky záložkou

- 1 Při otevřeném prohlížeči stiskněte tlačítko .
- 2 Ťukněte na možnost **Záložky**.
- 3 Ťuknutím na kartu **Historie** nebo na kartu **Nejnavštěvovanější** zobrazíte seznam dříve navštívených webových stránek.
- 4 Ťukněte na ikonu  v pravé části webové stránky, kterou chcete přidat jako záložku.

## Správa textu a obrázků

### Hledání textu na webové stránce

- 1 Při prohlížení webové stránky stiskněte tlačítko .
- 2 Ťukněte na položku **Více > Vyhledat na stránce**.
- 3 Zadejte hledaný text. Shodné znaky budou zvýrazněny zeleně.
- 4 Klepnutím na šipku doleva nebo doprava přejděte na předchozí nebo další shodnou položku.
- 5 Klepnutím na volbu  zavřete řádek hledání.

### Kopírování textu z webové stránky

- 1 Vyhledejte text, který chcete kopírovat.
- 2 Stiskněte tlačítko .
- 3 Ťukněte na možnosti **Více > Vybrat text**.
- 4 Prstem se dotkněte začátku textu, který chcete vybrat, a přetáhněte jej na požadovaný konec textu. Vybraný text bude zvýrazněn.
- 5 Chcete-li vybraný text zkopírovat, ťukněte na něj.
- 6 Chcete-li text vložit do e-mailu, textové zprávy nebo multimediální zprávy, dotkněte se textového pole v příslušné aplikaci, podržte jej a v zobrazené nabídce ťukněte na možnost **Vložit**.

### Uložení snímku

- 1 Dotkněte se a podržte požadovaný snímek, dokud se nezobrazí nabídka.
- 2 Ťukněte na položku **Uložit obrázek**.

## Více oken

V prohlížeči může být současně spuštěno až osm různých oken. Můžete se například přihlásit k aplikaci webové pošty v jednom okně a číst si dnešní zprávy v dalším. Snadno můžete přepínat z jednoho okna do druhého.

### Otevření nového okna prohlížeče

- 1 Při otevřeném prohlížeči stiskněte tlačítko .
- 2 Ťukněte na možnost **Nové okno**.

### Otevření odkazu v novém okně prohlížeče

- 1 Dotkněte se a podržte odkaz, dokud se nezobrazí nabídka.
- 2 Ťukněte na položku **Otevřít v novém okně**.

### Přepínání mezi okny prohlížeče

- 1 Při otevřeném prohlížeči stiskněte tlačítko .
- 2 Ťuknutím na položku **Okna** zobrazíte seznam všech otevřených oken.
- 3 Ťukněte do okna, do kterého chcete přepnout.

## Stahování dat z webu

Aplikace a obsah můžete stahovat rovněž při prohlížení webu s pomocí webového prohlížeče v telefonu. Obvykle je třeba se dotknout odkazu pro stažení požadovaného souboru a stahování se poté automaticky spustí.

### Zobrazení stažených souborů

- 1 Při otevřeném prohlížeči stiskněte tlačítko .
- 2 Ťukněte na možnosti **Více > Stažené**.

### Zrušení probíhajícího stahování

- 1 Při otevřeném prohlížeči stiskněte tlačítko .
- 2 Ťukněte na možnosti **Více > Stažené**.
- 3 Zaškrtněte políčko vedle stahovaného souboru, který chcete odstranit.
- 4 Ťukněte na možnost **Zrušit**.

## Nastavení prohlížeče

### Změna nastavení prohlížeče

- 1 Při otevřeném prohlížeči stiskněte tlačítko .
- 2 Ťukněte na možnosti **Více > Nastavení**.

### Automatické přizpůsobení webových stránek

Možnost automatického přizpůsobení usnadňuje čtení velkých webových stránek s textem a obrázky jako nové stránky. Pokud například s povolenou funkcí automatického přizpůsobení přiblížíte či oddálíte webovou stránku, text je automaticky přizpůsoben novému rozměru obrazovky. Pokud je funkce automatického přizpůsobení zakázána může být třeba k přečtení celé věty rolovat do strany.

### Automatické přizpůsobení webových stránek

- 1 Při otevřeném prohlížeči stiskněte tlačítko .
- 2 Ťukněte na možnosti **Více > Nastavení > Automaticky přizpůsobit**.



# Hudba

Získejte z přehrávače Walkman™ co nejvíce. Poslouchejte a uspořádejte si hudbu, zvukové knihy a kanály podcast, které jste na paměťovou kartu přenesli z počítače nebo si je zakoupili a stáhli z obchodů online.

- Instalace aplikace Media Go™ do počítače umožňuje přenášet obsah z paměťové karty v telefonu a na ni. Aplikaci Media Go™ lze stáhnout na adrese [www.sonyericsson.com/support](http://www.sonyericsson.com/support). Další informace naleznete v tématu *Připojení telefonu k počítači* na stránce 108.

## Kopírování mediálních souborů na paměťovou kartu









Zkopírujte si veškerý oblíbený mediální obsah z počítače do telefonu a začněte plně využívat funkce zábavy ve vašem telefonu. Přenos hudby, fotografií, videoklipů a dalších souborů je snadný. Stačí jen připojit telefon k počítači pomocí kabelu USB a použít jeden z následujících způsobů:

- Použijte správce souborů například Průzkumníka Windows. Další informace naleznete v části *Přetažení obsahu mezi telefonem a počítačem prostřednictvím kabelu USB* na straně 108
- Použijte počítačovou aplikaci Media Go™. Další informace naleznete v části *Media Go™* na straně 110

Další obecné informace o připojení telefonu a přenosu souborů naleznete v části *Připojení telefonu k počítači* na straně 108.

## Použití přehrávače Walkman™

### Přehrávání zvukových souborů

- 1 Na obrazovce Domovská obrazovka ťukněte na položku . Pokud se položka  na obrazovce Domovská obrazovka neobjeví, ťukněte na ikonu , vyhledejte položku  a ťukněte na ni.
- 2 Ťuknutím na tlačítko  otevřete knihovnu hudby.
- 3 Po ťuknutí na položku  můžete procházet hudební obsah podle interpreta. Po ťuknutí na položku  můžete procházet obsah podle alba. Ťuknutím na tlačítko  můžete procházet podle seznamu skladeb. Po ťuknutí na položku  můžete procházet hudební obsah podle skladeb.
- 4 Skladby můžete procházet posunováním nahoru a dolů.
- 5 Ťuknutím na některou skladbu zahájíte její přehrávání.

### Přehled přehrávače Walkman™



1	Procházení hudby na paměťové kartě
2	Ťuknutím na tlačítko infinite vyhledáte související informace online
3	Obal alba (pokud je k dispozici)
4	Přechod k předchozí skladbě v aktuálním seznamu přehrávaných skladeb nebo posunutí vzad
5	Tlačítko Přehrát/Pozastavit
6	Ukazatel průběhu – ťuknutí nebo tažení umožňuje rychlé posouvání vpřed a vzad
7	Uplynulá doba aktuální skladby
8	Přechod k další skladbě v aktuálním seznamu přehrávaných skladeb nebo posunutí vpřed
9	Zobrazení aktuálního seznamu přehrávaných skladeb



### Změna skladeb

- V přehrávači Walkman™ ťukněte na položku  nebo .

### Pozastavení skladby

- V přehrávači Walkman™ ťukněte na položku .

### Rychlé posouvání hudby vpřed a vzad

- V přehrávači Walkman™ se dotkněte ikony  nebo  a podržte.
- 💡 Můžete také přetáhnout značku indikátoru průběhu doprava nebo doleva.

### Nastavení hlasitosti zvuku

- Ve chvíli, kdy přehrávač Walkman™ přehrává skladbu, stiskněte tlačítko ovládání hlasitosti.

### Zlepšení zvuku pomocí ekvalizéru

- 1 Je-li přehrávač Walkman™ otevřený, ťukněte na ikonu .
- 2 Ťukněte na možnost **Ekvalizér**.
- 3 Vyberte hudební styl.



### Zobrazení fronty přehrávání

- V přehrávači Walkman™ ťukněte na položku .

### Minimalizace přehrávače Walkman™

- Když probíhá přehrávání v aplikaci Walkman™, stisknutím tlačítka  se vrátíte na předchozí obrazovku, nebo tlačítkem  na Domovská obrazovka. Přehrávač Walkman™ bude dále přehrávat na pozadí.



### Návrat do přehrávače Walkman™ spuštěného na pozadí

- 1 Přetáhněte stavový řádek směrem dolů a otevřete panel Upozornění.
  - 2 Ťuknutím na název skladby otevřete přehrávač Walkman™.
- 💡 Můžete také stisknout a podržet tlačítko  a poté se ťuknutím na položku  vrátit do přehrávače Walkman™.



### Odstranění skladby

- 1 Otevřete knihovnu přehrávače Walkman™ a vyhledejte skladbu, kterou chcete odstranit.
  - 2 Dotkněte se názvu skladby a podržte jej a poté ťukněte na možnost **Odstr..**
- 💡 Tímto způsobem lze také odstranit alba.



### Současné odstranění jedné či více skladeb

- 1 V přehrávači Walkman™ ťukněte na položku .
- 2 Stiskněte tlačítko .
- 3 Ťukněte na možnost **Odstranit více**.
- 4 Ťukněte na jednu či více skladeb, které chcete odstranit.
- 5 Ťukněte na možnost **Odstr.**

### Sdílení skladby

- 1 Během procházení skladeb v přehrávači Walkman™ se dotkněte názvu skladby a podržte.
  - 2 Ťukněte na položku **Odesl.**
  - 3 Vyberte dostupný způsob přenosu a postupujte podle pokynů na obrazovce.
-  Tímto způsobem lze také sdílet alba či seznamy skladeb.
-  Položky chráněné autorskými právy možná nebudete moci kopírovat, posílat nebo přenášet.

### Současné sdílení jedné či více skladeb

- 1 Při procházení skladeb v knihovně přehrávače Walkman™ stiskněte tlačítko .
  - 2 Ťukněte na položku **Odeslat několik**.
  - 3 Ťukněte na jednu či více skladeb, které chcete sdílet.
  - 4 Ťukněte na položku **Odesl.**
  - 5 Vyberte dostupný způsob přenosu a postupujte podle pokynů na obrazovce.
-  Položky chráněné autorskými právy možná nebudete moci kopírovat, posílat nebo přenášet.



### Doporučení skladby na službě Facebook™

- 1 Během přehrávání skladby v hudebním přehrávači ťuknutím na tlačítko  zveřejníte na službě **Facebook™**, že se vám to líbí. Pokud chcete, přidejte komentář do pole komentářů.
- 2 Ťuknutím na tlačítko **Sdílet** odešlete skladbu na službu **Facebook™**. Pokud je skladba úspěšně přijata, služba Facebook poskytne potvrzovací zprávu **Facebook™**.

### Widget přehrávače Walkman™

Widget přehrávače Walkman™ je kompaktní aplikace, která nabízí přímý přístup k přehrávači Walkman™ z Domovská obrazovka. Chcete-li používat tento widget, přidejte jej na Domovská obrazovka.

### Přidání widgetu přehrávače Walkman™ na úvodní obrazovku

- 1 Na Domovská obrazovka stiskněte možnost .
- 2 Ťukněte na možnosti **Přidat > Widgety**.
- 3 Ťukněte na možnost .

### Hledání obsahu souvisejícího se zvukovými soubory

V přehrávači Walkman™ můžete vyhledávat obsah související se zvukovými soubory interpreta, kterého posloucháte, ťuknutím na tlačítko Infinite .

Při procházení nebo poslechu hudby lze vyhledávat obsah související se zvukovými soubory konkrétního interpreta. Přehrávač Walkman™ prohledá následující zdroje a zobrazí výsledky hledání v těchto zdrojích:

- Vyhledání videoklipu na službě YouTube™
- Vyhledání informací o interpretovi na serveru Wikipedia
- Vyhledání textu písně ve vyhledávači Google
- Vyhledání videoklipů karaoke na službě YouTube™



### Karaoke

Součástí přehrávače Walkman™ je i funkce Karaoke. Karaoke je možnost, jak si zábavně vychutnat hudbu. Při přehrávání skladby se vám na obrazovce zobrazuje text skladby, a vy

tak můžete zpívat najednou. Můžete také připojit mikrofon a reproduktory a podělit se o zábavu s ostatními.

Funkce Karaoke funguje jen tehdy, jsou-li soubory s texty skladeb k dispozici. Nejběžnějšími typy souborů s texty skladeb jsou .LRC a .TXT. Soubor s textem skladby musí mít stejný název jako soubor se skladbou. Soubory .LRC si můžete snadno vytvořit sami.







### Použití funkce Karaoke s obsahem souvisejícím se zvukovými soubory

- 1 V přehrávači Walkman™ ťukněte na položku .
- 2 Ťuknutím vyhledejte odpovídající videoklip/hudbu funkce karaoke na službě YouTube™.
- 3 Můžete zpívat spolu s nahrávkami funkce karaoke.
- 4 Stisknutím tlačítka  se vrátíte k přehrávači Walkman™.

### Přehrávání hudby v náhodném pořadí

Skladby v seznamech skladeb můžete přehrávat v náhodném pořadí. Seznam skladeb si můžete vytvořit sami, nebo se může jednat o album.

### Přehrávání skladeb v náhodném pořadí



- 1 V přehrávači Walkman™ ťukněte na položku .
  - 2 Ťukněte na volbu  a přejděte do alba nebo ťukněte na volbu  a procházením vyhledejte seznam skladeb.
  - 3 Ťuknutím na příslušný název otevřete album nebo seznam skladeb.
  - 4 Ťukněte na možnost .
-  Můžete také ťuknout na ikonu  a náhodně přehrávat všechny skladby v seznamu.

### Seznamy skladeb



Přehrávač Walkman™ automaticky vytvoří položku **Inteligentní seznamy skladeb** na kartě seznamu skladeb  v knihovně přehrávače Walkman™. Přehrávač Walkman™ také v knihovně zvukových souborů vytvoří seznam nejčastěji přehrávaných skladeb podle interpretů (tzv. **Nejčastěji přehrávané**). Z hudby uložené na paměťové kartě si můžete vytvářet vlastní seznamy skladeb.

Kromě toho můžete pomocí aplikace Media Go™ seznamy skladeb kopírovat z počítače na paměťovou kartu. Po připojení telefonu k počítači pomocí kabelu USB se v aplikaci Media Go™ v počítači zobrazí paměťová karta. Další informace naleznete v části *Připojení telefonu k počítači* na straně 108.



### Přehrávání inteligentních seznamů skladeb

- 1 V přehrávači Walkman™ ťukněte na položku .
- 2 Ťukněte na možnost .
- 3 V části **Inteligentní seznamy skladeb** ťukněte na seznam skladeb.
- 4 Ťuknutím na některou skladbu zahájíte její přehrávání.

### Přehrávání nejčastěji hraných skladeb interpreta

- 1 V přehrávači Walkman™ ťukněte na položku .
- 2 Ťukněte na volbu  a potom na interpreta.
- 3 Ťukněte na položku **Nejoblíbenější skladby**. Zobrazí se až deset skladeb příslušného interpreta.
- 4 Ťuknutím na skladbu zahájíte její přehrávání.

### Vytvoření vlastního seznamu skladeb

- 1 V přehrávači Walkman™ ťukněte na položku .
- 2 Chcete-li přidat interpreta, album nebo skladbu do seznamu skladeb, stiskněte a přidržte název požadované položky. Otevře se nabídka.
- 3 Ťukněte na možnosti **Přidat do seznamu skladeb** > **Vytvořit nový sezn. skladeb**.
- 4 Zadejte název seznamu skladeb a ťukněte na možnost **OK**. Nyní jste vytvořili seznam skladeb a přidali interpreta, album nebo skladbu do seznamu skladeb. Seznamy skladeb lze zobrazit ťuknutím na možnost  v knihovně přehrávače Walkman™.

### Přidání skladeb do seznamu skladeb

- 1 Při procházení knihovny přehrávače Walkman™ stiskněte a přidržte jméno interpreta nebo název alba nebo skladby, kterou chcete přidat.
- 2 Ťukněte na možnost **Přidat do seznamu skladeb**.
- 3 Ťukněte na název seznamu skladeb, do kterého chcete interpreta, album nebo skladbu přidat. Interpret, album nebo skladba budou přidáni do seznamu skladeb.

### Přehrávání vlastních seznamů skladeb

- 1 V přehrávači Walkman™ ťukněte na položku .
- 2 Ťukněte na položku .
- 3 V části **Moje seznamy skladeb** ťukněte na seznam skladeb.
- 4 Ťuknutím na skladbu zahájíte její přehrávání.

### Odebrání skladby ze seznamu skladeb

- 1 V seznamu skladeb se dotkněte a podržte prst na názvu skladby, kterou chcete odstranit.
- 2 Ťukněte na položku **Odstranit ze sezn. skladeb**.

### Odstranění seznamu skladeb



- 1 V přehrávači Walkman™ ťukněte na položku  a potom vyberte možnost **Seznamy stop**.
- 2 Dotkněte se seznamu skladeb, který chcete odstranit, a podržte jej.
- 3 Ťukněte na možnost **Odstr..**
- 4 Potvrďte akci dalším ťuknutím na možnost **Odstr..**

# Technologie TrackID™

Služba pro rozpoznávání hudby TrackID™ se používá pro identifikaci hudební skladby hrající ve vašem okolí. Stačí jen nahrát krátký úryvek skladby a během několika sekund získáte informace o jejím interpretovi, názvu a albu. Skladby identifikované službou TrackID™ lze rovněž zakoupit. Chcete-li dosáhnout nejlepších výsledků, používejte technologii TrackID™ v tichém prostředí. Máte-li s touto aplikací problémy, přečtěte si část *Nelze používat internetové služby* na straně 125.

- ! Aplikace a služba TrackID™ nejsou podporovány ve všech zemích a regionech nebo všemi sítěmi či poskytovateli služeb ve všech oblastech.



## Spuštění aplikace TrackID™

- 1 Na obrazovce Domovská obrazovka ťukněte na položku .
- 2 Najděte položku **TrackID™**  a ťukněte na ni.

## Vyhledání informací o skladbě

- 1 Otevřete aplikaci **TrackID™** a natočte telefon směrem ke zdroji hudby.
- 2 Ťukněte na položku **Nahrát**. Výsledky se zobrazí jako informace o skladbě na obrazovce výsledků.
- 3 Chcete-li se vrátit na úvodní obrazovku **TrackID™**, stiskněte tlačítko .

## Zobrazení tabulek v aplikaci TrackID™

- 1 Je-li otevřena aplikace **TrackID™**, ťukněte na kartu . Při prvním zobrazení grafu je graf nastaven dle vaší oblasti.
- 2 Chcete-li zobrazit grafy nejoblíbenějších hledání v jiných oblastech, ťukněte na položky  > **Oblasti**.
- 3 Vyberte svou zemi nebo oblast.

## Použití výsledků technologie TrackID™

Je-li skladba rozpoznána při hledání technologií TrackID™, zobrazí se informace o ní. Pak si můžete skladbu zakoupit, doporučit ji ve službě Facebook™, vyhledat související obsah pomocí služby YouTube™ nebo vyhledat další informace o interpretovi skladby.



## Zakoupení skladby pomocí technologie TrackID™

- 1 Se spuštěnou aplikací **TrackID™** ťukněte na název skladby.
  - 2 Na obrazovce s informacemi o skladbě ťukněte na možnost **Stáhnout**.
  - 3 Dokončete nákup podle pokynů v telefonu.
- ! Některé zde uváděné služby a funkce nemusí být podporovány ve všech zemích/oblastech, resp. všemi sítěmi a/nebo poskytovateli služeb ve všech oblastech.

# Rádio FM

Můžete si prohlížet a poslouchat stanice rádia FM a ukládat je jako oblíbené položky. Rádio můžete poslouchat prostřednictvím přenosné soupravy handsfree nebo sluchátek, resp. prostřednictvím reproduktoru v telefonu. Souprava handsfree nebo sluchátka musí být připojeny, protože fungují u rádia FM jako anténa. Když spustíte rádio FM, automaticky se zobrazí stanice, které jsou k dispozici. Pokud jsou u stanice k dispozici informace RDS, zobrazí se po několika sekundách poslechu.

## Spuštění rádia FM

- 1 Připojte přenosnou soupravu handsfree nebo sluchátka k telefonu.
  - 2 Na obrazovce Domovská obrazovka ťukněte na položku .
  - 3 Najděte položku **Rádio FM**  a ťukněte na ni. Při posouvání v rámci frekvenčního pásma se zobrazují dostupné kanály.
- ! Přenosná souprava handsfree nebo sluchátka musí být připojeny, protože fungují jako anténa.

## Rádio FM – přehled

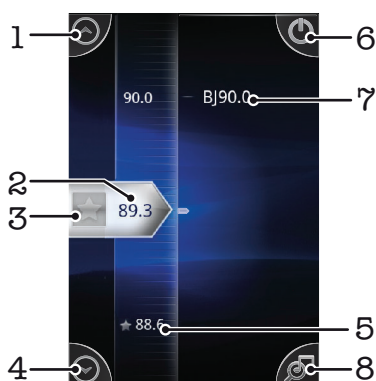

- |   |  |
|---|--|
| 1 | Přesunutí nahoru k předchozí oblíbené položce (k dispozici, pokud byly uloženy oblíbené položky) |
| 2 | Naladěná frekvence   |
| 3 | Uložení stanice jako oblíbené položky nebo její odebrání   |
| 4 | Přesunutí dolů k další oblíbené položce (k dispozici, pokud byly uloženy oblíbené položky)       |
| 5 | Uložená oblíbená stanice   |
| 6 | Tlačítko pro zapnutí a vypnutí rádia   |
| 7 | Informace RDS – není k dispozici ve všech zemích/oblastech                                       |
| 8 | Otevření aplikace TrackID™   |

## Přepínání rozhlasových stanic

Přepínat rozhlasové stanice v rámci frekvenčního pásma lze takto:

- Listováním nahoru a dolů
- Přetažením
- Ťuknutím na stanici nebo v případě, že jsou k dispozici informace RDS (identifikace stanice), ťuknutím na tyto informace

## Použití oblíbených kanálů rádia

Nejčastěji poslouchané kanály rádia můžete uložit jako oblíbené položky. Použitím oblíbených položek se můžete rychle vrátit k požadovanému kanálu rádia.



### Uložení kanálu do oblíbených položek

- 1 Když je rádio spuštěné, přejděte na kanál, který chcete uložit do oblíbených položek.
- 2 Ťukněte na volbu .

### Odebrání kanálu z oblíbených položek

- 1 Když je rádio spuštěné, přejděte na kanál, který chcete odebrat z oblíbených položek.
- 2 Ťukněte na možnost .

### Přepínání mezi oblíbenými rozhlasovými stanicemi

- Pokud je otevřené rádio, ťukněte na položku  nebo .
- ! Chcete-li se přesouvat mezi oblíbenými položkami, je třeba, abyste jako oblíbené uložili minimálně dvě rozhlasové stanice.

## Nové hledání rozhlasových stanic

Jestliže jste se přesunuli do nového místa nebo se v současném místě zlepšil příjem, můžete spustit nové hledání rozhlasových stanic.

- ! Toto nové hledání nebude mít vliv na žádné uložené oblíbené položky.



### Spuštění nového hledání kanálů rádia

- 1 Když je spuštěné rádio, stiskněte tlačítko .
- 2 Ťukněte na položku **Hledat kanály**. Rádio prohledá celé frekvenční pásmo a zobrazí všechny dostupné kanály.

## Přepínání mezi reproduktorem a sadou handsfree

Rádio můžete poslouchat prostřednictvím přenosné sady handsfree či sluchátek, nebo prostřednictvím reproduktoru v telefonu.



### Přepínání mezi reproduktorem a soupravou handsfree

- 1 Když je spuštěné rádio, stiskněte tlačítko .
- 2 Ťukněte na volbu **Přehrát v reproduktoru**.
- 3 Chcete-li zvuk přehrávat znovu prostřednictvím přenosné soupravy handsfree nebo sluchátek, stiskněte tlačítko  a ťukněte na volbu **Přehrát v soupravě HF**.

## Identifikace skladeb v rádiu pomocí aplikace TrackID™

Technologii **TrackID™** lze použít k identifikaci hudebních skladeb během jejich přehrávání v rádiu FM vašeho telefonu.

### Identifikace skladby na rádiu FM pomocí aplikace TrackID™

- 1 Když je píseň přehrávána rádiem FM vašeho telefonu, ťukněte na tlačítko .
  - 2 Zobrazí se ukazatel průběhu, zatímco aplikace TrackID™ skladbu zkoumá. V případě úspěchu se zobrazí výsledek identifikace nebo seznam možných skladeb.
  - 3 Stisknutím tlačítka  se vrátíte k rádiu FM.
- ! Aplikace a služba TrackID™ nejsou podporovány ve všech zemích a oblastech nebo všemi sítěmi či poskytovateli služeb ve všech oblastech.



# Fotografování a nahrávání videí

Fotoaparát telefonu umožňuje pořizovat fotografie nebo nahrávat video. Fotoaparát můžete držet vodorovně nebo svisle. Fotoaparát na přední straně lze použít k pořízení autoportrétu. Všechny fotografie a videoklipy se automaticky ukládají na paměťovou kartu. Fotografie a videoklipy můžete sdílet s přáteli nebo odeslat na webovou službu. Fotoaparát je vybaven vysoce citlivým snímačem Exmor R, který pořizuje ostré fotografie a videoklipy i při velmi slabém osvětlení.

## Ovládací prvky fotoaparátu

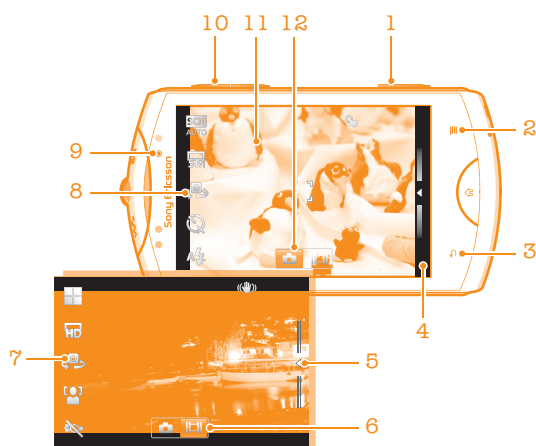

- 1 Tlačítko spuštění fotoaparátu. Aktivuje fotoaparát/pořizuje fotografie/nahrává videa
- 2 Zobrazení všech nastavení
- 3 Přejít k předchozímu kroku nebo ukončení režimu fotoaparátu
- 4 Zobrazení fotografií a videí (fotoaparát)
- 5 Zobrazení fotografií a videí (videokamera)
- 6 Aktivace funkce záznamu videa
- 7 Panel nastavení (videokamera)
- 8 Panel nastavení (fotoaparát)
- 9 Čelní fotoaparát
- 10 Přiblížení a oddálení
- 11 Hlavní obrazovka kamery
- 12 Aktivace funkce fotoaparátu

### Aktivace fotoaparátu



- Stiskněte a podržte tlačítko fotoaparátu.

### Zavření fotoaparátu







- Stiskněte položku ↶ na hlavní obrazovce fotoaparátu.

## Použití fotoaparátu





### Pořízení fotografie pomocí tlačítka spouště fotoaparátu

- 1 Na obrazovce Plocha ťukněte na ikonu  a poté na možnost .
- 2 Pokud není vybrán fotoaparát, ťukněte na možnost .
- 3 Stisknutím tlačítka spouště fotoaparátu do poloviny aktivujete automatické zaostřování.
- 4 Jakmile se barva zaostřovacího rámečku nebo zaostřovacích rámečků změní na zelenou, úplně stiskněte tlačítko spouště fotoaparátu.

### Pořízení fotografie ťuknutím na obrazovku

- 1 Na Domovské obrazovce ťukněte na ikonu  a poté na možnost .
  - 2 Pokud není vybrán fotoaparát, ťukněte na možnost .
  - 3 Chcete-li zobrazit všechna nastavení, stiskněte tlačítko .
  - 4 Ťukněte na položku **Fotografování dotykem** a vyberte možnost **Zap**, pokud již není vybrána.
  - 5 Ťukněte na místo na obrazovce. Fotografie je pořízena v okamžiku uvolnění prstu.
- ! Při pořizování fotografie ťuknutím na obrazovku dbejte, abyste se nedotkli položky , položky  ani dalších ikon.

### Pořízení autoportrétu pomocí čelního fotoaparátu

- 1 Na Domovské obrazovce ťukněte na ikonu  a poté na možnost .
- 2 Pokud není vybrán fotoaparát, ťukněte na možnost .
- 3 Ťukněte na položku , pokud již není přední fotoaparát vybrán.
- 4 Chcete-li zobrazit všechna nastavení, stiskněte tlačítko .
- 5 Ťukněte na položku **Fotografování dotykem** a vyberte možnost **Zap**, pokud již není vybrána.
- 6 Chcete-li pořídit fotografii, ťukněte na libovolné místo na obrazovce. Fotografie je pořízena v okamžiku uvolnění prstu.

### Použití funkce přiblížení

- Když je otevřený fotoaparát, lze pomocí tlačítek pro výběr hlasitosti přiblížit nebo oddálit fotografovaný objekt.



### Použití blesku fotoaparátu

- 1 Když je otevřen fotoaparát, stiskněte tlačítko .
- 2 Ťukněte na položku **Blesk** a vyberte požadované nastavení blesku.
- 3 Pořídte fotografii.

### Prohlížení fotografií

- 1 Když je otevřený fotoaparát, přetáhněte panel miniatur doleva. Panel miniatur se nachází v pravé části obrazovky.
- 2 Fotografie a videa můžete procházet listováním nahoru nebo dolů. Videa jsou označena ikonou .
- 3 Ťukněte na fotografii, kterou chcete zobrazit.
- 4 Další fotografie a videa můžete procházet listováním doleva nebo doprava.

### Odstranění fotografie





- 1 Když je fotoaparát otevřený, přetáhněte panel miniatur doleva. Zobrazí se všechny fotografie a videa. Panel miniatur se nachází na pravé straně obrazovky.
- 2 Ťukněte na fotografii, kterou chcete odstranit.
- 3 Stiskněte tlačítko  a potom ťukněte na možnost .

## Rozpoznávání obličeje

Funkci rozpoznávání obličeje lze používat pro správné zaostření obličejů mimo střed snímku. Fotoaparát automaticky rozpozná až pět obličejů a označí je bílými rámečky. Žlutý rámeček ukazuje, který obličej byl vybrán pro zaostření. Fotoaparát zaostřuje na nejbližší

rozpoznány obličej. Je také možné klepnout na jeden z rámečků a vybrat tvář, která má být zaostřena.

### Zapnutí funkce rozpoznávání obličeje

- 1 Na Domovské obrazovce ťukněte na ikonu  a poté na možnost .
- 2 Pokud není vybrán fotoaparát, ťukněte na možnost .
- 3 Chcete-li zobrazit všechna nastavení, stiskněte tlačítko .
- 4 Ťukněte na možnosti **Režim fotografování** > **Normální**.
- 5 Ťukněte na možnosti **Režim zaostření** > **Rozpoznávání obličeje**.





### Pořízení fotografie pomocí funkce rozpoznávání obličeje

- 1 Když je spuštěn fotoaparát a je nastavena funkce **Rozpoznávání obličeje**, namiřte fotoaparát na fotografovaný objekt. Rozpoznat lze až pět obličejů, každý rozpoznáný obličej bude orámován.
- 2 Ťukněte na rámeček, který chcete vybrat pro zaostření. Chcete-li, aby fotoaparát zaostřil automaticky, neťukajte na žádný rámeček.
- 3 Stiskněte tlačítko spouště fotoaparátu do poloviny. Zaostřený obličej bude zvýrazněn zeleným rámečkem.
- 4 Chcete-li fotografovat, zcela stiskněte tlačítko spouště fotoaparátu.

### Rozpoznání úsměvu

Rozpoznávání úsměvu umožňuje zachytit tvář při úsměvu. Fotoaparát rozpozná až pět tváří a vybere jednu tvář pro rozpoznání úsměvu a automatické zaostření. Vybraný obličej je zvýrazněn zeleným rámečkem. Když se vybraná osoba usměje, fotoaparát ji automaticky vyfotografuje.

### Zapnutí funkce rozpoznávání úsměvů



- 1 Na obrazovce Plocha ťukněte na ikonu  a poté na možnost .
- 2 Pokud není vybrán fotoaparát, ťukněte na možnost .
- 3 Chcete-li zobrazit všechna nastavení, stiskněte tlačítko .
- 4 Ťukněte na možnosti **Režim fotografování** > **Detekce úsměvu**.
- 5 Ťukněte na možnost **Velikost úsměvu** a vyberte nastavení.

### Pořízení fotografie pomocí funkce rozpoznávání úsměvu





- 1 Když je spuštěn fotoaparát a je nastavena funkce **Detekce úsměvu**, namiřte fotoaparát na fotografovaný objekt. Jednotlivé rozpoznané obličeje jsou ohraničeny rámečkem (maximálně pět obličejů). Kamera vybere, který obličej bude zaostřen. Zaostřený obličej je zvýrazněn zeleným rámečkem.
- 2 Fotoaparát automaticky pořídí fotografii ve chvíli, kdy se zaostřená osoba usměje.
- 3 Nemí-li rozpoznán žádný úsměv, lze fotografii pořídít úplným stisknutím tlačítka spouště fotoaparátu.

### Přidání zeměpisné polohy k fotografiím

Po zapnutí funkce zeměpisných souřadnic lze k fotografiím při jejich pořizování přidávat přibližné údaje o zeměpisné poloze (zeměpisné souřadnice). Zeměpisná poloha se určuje pomocí bezdrátových sítí (mobilní sítě nebo sítě Wi-Fi®) nebo technologie GPS.





Zobrazuje-li se na obrazovce fotoaparátu položka , je funkce zeměpisných souřadnic zapnutá, avšak zeměpisná poloha nebyla nalezena. Zobrazuje-li se položka , je funkce zeměpisných souřadnic zapnutá a je k dispozici zeměpisná poloha, takže je možné fotografii opatřit zeměpisnými údaji. Nemí-li zobrazen žádný z těchto dvou symbolů, je funkce zeměpisných souřadnic vypnuta.

## Zapnutí funkce zeměpisných souřadnic



- 1 Na Domovské obrazovce ťukněte na ikonu  a poté na možnost .
- 2 Stiskněte tlačítko  a potom ťukněte na možnost **Zeměpisné souřadnice**.
- 3 Ťukněte na možnost **Zap**.
- 4 Ťuknutím na položku **OK** potvrďte povolení systému GPS nebo bezdrátových sítí.
- 5 V části **Moje poloha** zaškrtněte požadované možnosti.
- 6 Až potvrdíte nastavení, stisknutím položky  se vraťte na obrazovku fotoaparátu.
- 7 Ujistěte se, že byla nalezena vaše poloha. Když se na obrazovce fotoaparátu zobrazuje ikona , jsou informace o poloze k dispozici a u fotografie lze použít zeměpisné souřadnice.

## Použití nastavení fotoaparátu

### Výběr nastavení fotoaparátu

- 1 Na obrazovce Plocha ťukněte na ikonu  a poté na možnost .
- 2 Pokud není vybrán fotoaparát, ťukněte na možnost .
- 3 Chcete-li zobrazit všechna nastavení, stiskněte tlačítko .
- 4 Ťukněte na nastavení, které chcete vybrat.

### Přizpůsobení panelu nastavení fotoaparátu

- 1 Když je otevřen fotoaparát, stisknutím tlačítka  zobrazíte veškeré nastavení.
  - 2 Dotkněte se nastavení, které chcete přesunout, podržte je a přetáhněte je na požadované místo.
-  Pokud přetáhnete nastavení mimo panel nastavení, změna bude zrušena.

## Přehled nastavení fotoaparátu

### Přepnout fotoaparát



Přepínání mezi hlavním a čelním fotoaparátem

### Režim fotografování

Umožňuje vybrat způsob fotografování.



**Normální**



**S rozlišením scény**

Fotoaparát určí, která scéna je nejvhodnější. Po vybrání scény se zobrazí ikona a text scény.



**Detekce úsměvu**

Zachyťte tvář v okamžiku, kdy se usmívá. Fotoaparát rozpozná až pět tváří a vybere jednu tvář pro rozpoznání úsměvu a automatické zaostření. Když se vybraná osoba usměje, fotoaparát ji automaticky vyfotografuje.

### Režim zaostření

Funkce zaostření určuje, která oblast fotografie bude ostrá. Když je zapnuto nepřetržité zaostřování, fotoaparát nepřetržitě přizpůsobuje zaostření tak, aby oblast v bílém zaostřovacím rámečku zůstala ostrá.



**Jednoduché autozaostření**

Fotoaparát automaticky zaostří na vybraný předmět. Nepřetržité zaostřování je zapnuto. Dotkněte obrazovky kamery a podržte prst na stejném místě. Bílý zaostřovací rámeček se po zaostření změní na zelený rámeček. Fotografie je pořízena v okamžiku, kdy zvednete prst.



**Vícenás. autozaostření**

Fotoaparát automaticky zaostří na několik oblastí fotografie. Dotkněte obrazovky kamery a podržte prst na stejném místě. Bílý zaostřovací rámeček se po zaostření změní na zelený rámeček. Fotografie je pořízena v okamžiku, kdy zvednete prst. Nepřetržité zaostřování je vypnuto.



**Makro**

Automatické zaostření pro fotografie z velmi krátké vzdálenosti. Nepřetržité zaostřování je zapnuto. Dotkněte obrazovky kamery a podržte prst na stejném místě. Bílý zaostřovací rámeček se po zaostření změní na zelený rámeček. Fotografie je pořízena v okamžiku, kdy zvednete prst.



#### Rozpoznávání obličejů

Fotoaparát automaticky rozpozná až pět lidských obličejů a označí je na obrazovce fotoaparátu rámečky. Fotoaparát automaticky zaostří na nejbližší obličej. Můžete také vybrat obličej, na který chcete zaostřit, a to tak, že na něj ťuknete na obrazovce. Dotkněte obrazovky kamery a podržte prst na stejném místě. Bílý zaostřovací rámeček se po zaostření změní na zelený rámeček. Fotografie je pořízena v okamžiku, kdy zvednete prst. Rozpoznávání obličejů nelze použít pro všechny druhy scén. Nepřetržité zaostřování je zapnuto.



#### Nekonečno

Používá se při fotografování z dálky. Videokamera ostří na vzdálené předměty. Předměty blízko fotoaparátu mohou být rozmazány. Nepřetržité zaostřování je vypnuto.



#### Dotykové zaostření

Oblast zaostření lze nastavit dotknutím se příslušného místa na obrazovce fotoaparátu. Nepřetržité zaostřování je vypnuto. Dotkněte obrazovky kamery a podržte prst na stejném místě. Bílý zaostřovací rámeček se po zaostření změní na zelený rámeček. Fotografie je pořízena v okamžiku, kdy zvednete prst.

! Toto nastavení je dostupné pouze v režimu snímání **Normální**.

### Hodnota expozice



Určete množství světla na scéně, kterou chcete vyfotografovat. Vyšší hodnota indikuje vyšší množství světla.

! Toto nastavení je dostupné pouze v režimu snímání **Normální**.

### Měření expozice

Tato funkce změří množství světla dopadajícího na scénu, kterou chcete zachytit, a automaticky určí vyváženou expozici.



#### Středové

Nastaví expozici podle středu obrázku.



#### Průměrové

Vypočítá expozici podle množství světla na celém obrázku.



#### Bodové

Lze nastavit expozici na velmi malé části obrázku, který chcete pořídit.

! Toto nastavení je dostupné pouze v režimu snímání **Normální**.

### Vyvážení bílé

Funkce vyvážení bílé slouží k nastavení vyvážení barev podle světelných podmínek.



#### Auto

Nastaví vyvážení bílé automaticky podle světelných podmínek.



#### Žárovka

Upravuje vyvážení barev pro podmínky s teplým světlem, jako je například prostředí s žárovkami.



#### Zářivka

Nastaví vyvážení bílé pro zářivkové osvětlení.



#### Denní světlo

Nastaví vyvážení barev pro jasné venkovní světlo.



#### Zamračeno

Nastaví vyvážení bílé pro oblačné počasí.

! Toto nastavení je dostupné pouze v režimu snímání **Normální**.

### Stabilizátor obrazu

Při fotografování může být složité držet telefon v klidu. Stabilizátor pomáhá kompenzovat nepatrné pohyby ruky.



#### Zap

Stabilizátor obrazu je zapnutý. Je-li tato funkce zapnutá, pořízené snímky se déle ukládají.



#### Vyp

Fotografii pořídíte s vypnutým stabilizátorem.



Toto nastavení je dostupné pouze v režimu snímání **Normální**.

### Scény

Pomocí předprogramovaných scén funkce Scény rychle nastavíte fotoaparát pro obvyklé situace. Fotoaparát za vás určí řadu nastavení vhodných pro vybranou scénu, aby bylo zajištěno pořízení nejlepší možné fotografie.



#### Vyp

Funkce Scény je vypnuta a snímky lze pořizovat ručně.



#### Portrét

Hodí se pro portrétní fotografie. Nastavení je optimalizováno pro zobrazení jemnějších odstínů pleti.



#### Krajina

Hodí se pro fotografie krajiny. Fotoaparát zaostřuje na vzdálené předměty. Pokud vyberete možnost **Krajina**, bude nastaven režim ostření **Nekonečno**.



#### Noční scéna

Hodí se při fotografování v noci nebo v prostředích se špatným osvětlením (bez blesku). Z důvodu dlouhé expoziční doby je třeba fotoaparát držet nehybně nebo jej položit na stabilní povrch. Pokud vyberete možnost **Noční scéna**, bude nastaven režim ostření **Nekonečno**.



#### Noční portrét

Hodí se při fotografování portrétů v noci nebo v prostředích se špatným osvětlením (s bleskem i bez blesku). Z důvodu dlouhé expoziční doby je třeba fotoaparát držet nehybně nebo jej položit na stabilní povrch.



#### Pláž a sníh

Hodí se pro velmi jasná prostředí, kde chcete předejít podexponování fotografií.



#### Sport

Hodí se pro fotografie rychle se pohybujících objektů. Krátká expozice snižuje riziko rozmazání pohybu.



#### Párty

Hodí se pro fotografování uvnitř se špatným osvětlením. Tato scéna zachytí interiérové osvětlení na pozadí nebo světlo svíčky. Z důvodu dlouhé expoziční doby je třeba fotoaparát držet nehybně nebo jej položit na stabilní povrch.



#### Dokument

Hodí se pro fotografie textu nebo výkresů. Dává fotografii vyšší kontrast.



Toto nastavení je dostupné pouze v režimu snímání **Normální**.

### Blesk

Blesk použijte při fotografování s nedostatečným osvětlením nebo protisvětlem.



#### Automaticky

Fotoaparát automaticky určí, zda světelné podmínky vyžadují blesk, či ne.



#### Vynutit blesk

Toto nastavení použijte, pokud je pozadí jasnější než hlavní objekt. Tímto se odstraní nežádoucí tmavé stíny.



#### Vyp

Blesk je vypnutý. V některých případech může být kvalita fotografie vyšší bez blesku, i když jsou světelné podmínky špatné. Pořízení dobré fotografie bez použití blesku vyžaduje pevnou ruku. Rozmazání fotografie pomůžete zabránit použitím samospouště.



#### Potlačení červených očí

Snižuje efekt červených očí.

### Rozlišení

Před fotografováním můžete vybrat z několika velikostí a formátů fotografií. Snímek s větším rozlišením vyžaduje víc paměti.



#### 5MP 4:3

Obrázek s rozlišením 5 megapixelů a poměrem stran 4:3. Vhodné pro fotografie, které budete prohlížet na neširokoúhlé obrazovce nebo tisknout ve vysokém rozlišení.



#### **3MP 16:9**

Obrázek s rozlišením 3 megapixelů a poměrem stran 16:9. Širokoúhlý formát s vysokým rozlišením. Má vyšší rozlišení než plné HD. Vhodné pro fotografie, které budete prohlížet na širokoúhlé obrazovce.



#### **2 MP 4:3**

Obrázek s rozlišením 2 megapixelů a poměrem stran 4:3. Hodí se pro fotografie, které chcete prohlížet na neširokoúhlé obrazovce.



#### **2 MP 16:9**

Obrázek s rozlišením 2 megapixelů a poměrem stran 16:9. Vhodné pro fotografie, které budete prohlížet na širokoúhlé obrazovce.

## **Samospoušť**

Samospoušť vám umožňuje pořídit fotografii bez držení telefonu. Tato funkce slouží pro pořizování autoportrétů nebo skupinových fotografií, kde chcete, aby v záběru nikdo nechyběl. Samospoušť můžete použít také v případech, kdy chcete při fotografování předejít chvění fotoaparátu.



#### **Zapnuto (10 sekund)**

Umožňuje nastavení 10sekundové prodlevy mezi ťuknutím na obrazovku fotoaparátu a pořízením fotografie.



#### **Zapnuto (2 sekundy)**

Umožňuje nastavení 2sekundové prodlevy mezi ťuknutím na obrazovku fotoaparátu a pořízením fotografie.



#### **Vyp**

Fotografie je pořízena v okamžiku, kdy ťuknete na obrazovku fotoaparátu.

## **Fotografování dotykem**

Oblast zaostření můžete vybrat tak, že se prstem dotknete obrazovky fotoaparátu. Fotografie je pořízena v okamžiku uvolnění prstu.



#### **Zap**

Fotografii pořídíte ťuknutím na některou oblast obrazovky.



#### **Vyp**

Fotografii lze pořídit jen stisknutím tlačítka spouště fotoaparátu.

## **Velikost úsměvu**

Než pořídíte fotografii, určete druh úsměvu, na který bude fotoaparát reagovat, nastavením úrovně úsměvu.



#### **Velký úsměv**

Fotografuje pouze při rozpoznání velkého úsměvu.



#### **Normální úsměv**

Fotografuje při rozpoznání běžného úsměvu.



#### **Slabý úsměv**

Fotografuje i při zjištění slabého úsměvu.

## **Zeměpisné souřadnice**



Umožňuje označit fotografie údaji o tom, kde jste je pořídili.



#### **Zap**

Pokud je zapnutá funkce zeměpisných souřadnic, přidává se k pořízeným fotografiím přibližný údaj o zeměpisné poloze. Chcete-li používat zeměpisné souřadnice, je třeba povolit také funkce vyhledávání polohy v nabídce **Nastavení**.

Další informace viz část **Služby pro určení polohy** na straně 111.

Pokud chcete přidat k fotografii zeměpisné souřadnice, musí být vaše poloha určena před pořízením fotografie. Jakmile se na obrazovce fotoaparátu zobrazí symbol , je vaše poloha zjištěna. Když telefon zjišťuje vaši polohu, zobrazí se ikona .



#### **Vyp**

Pokud je vypnutá funkce zeměpisných souřadnic, nemůžete zobrazit místo, kde jste pořídili fotografii.

## Zvuk závěrky

Vyberte zvuk, který má zaznít v okamžiku ťuknutí na obrazovku fotoaparátu.

## Tipy pro používání fotoaparátu

### Pravidlo třetin

Neumísťujte fotografovaný objekt doprostřed snímku. Lepšího výsledku dosáhnete, pokud jej umístíte na třetinu.

### Držte pevně

Budete-li fotoaparát držet pevně, vyhnete se rozmazaným fotografiím. Stabilnějšího úchopu dosáhnete, když si opřete ruku o pevný předmět.

### Jděte blíž

Přiblížíte-li se k fotografovanému objektu co nejbližší, můžete jím vyplnit celou obrazovku fotoaparátu.

### Uvažujte o pestrosti

Promyslete si různé úhly a přesuňte se k fotografovanému objektu. Vyfotografujte některé snímky na výšku. Zkuste různé pozice.

### Použijte prosté pozadí



Na prostém pozadí fotografovaný objekt lépe vynikne.

### Udržujte objektiv čistý





Mobilní telefony se používají v nejrůznějších počasí, na nejrůznějších místech, lidé je nosí po kapsách a v taškách. V důsledku toho se objektiv fotoaparátu zašpiní a pokryje otisky prstů. Očistěte objektiv jemným hadříkem.

## Použití videokamery





### Záznam videa pomocí tlačítka spouště fotoaparátu

- 1 Na obrazovce Plocha ťukněte na ikonu  a poté na možnost .
- 2 Pokud není vybrána videokamera, ťukněte na možnost .
- 3 Chcete-li zahájit nahrávání videa, stiskněte tlačítko spouště fotoaparátu.
- 4 Nahrávání zastavíte opětovným stisknutím tlačítka spouště fotoaparátu.

### Záznam videa ťuknutím na obrazovku

- 1 Na obrazovce Plocha ťukněte na ikonu  a poté na možnost .
- 2 Pokud není vybrána videokamera, ťukněte na možnost .
- 3 Chcete-li zobrazit všechna nastavení, stiskněte tlačítko .
- 4 Ťukněte na položku **Fotografování dotykem** a vyberte možnost **Zap**, pokud již není vybrána.
- 5 Ťuknutím na obrazovku zahajte záznam.
- 6 Ťuknutím na obrazovku ukončete záznam.



### Prohlížení nahraných videí

- 1 Na obrazovce Plocha ťukněte na ikonu  a poté na možnost .
- 2 Všechny fotografie a videa zobrazíte přetažením panelu miniatur (v pravé části obrazovky) doleva.
- 3 Fotografie a videa můžete procházet listováním nahoru nebo dolů. Video jsou označena ikonou .
- 4 Ťukněte na video, které chcete zobrazit.
- 5 Ťuknutím na položku  spustíte přehrávání videa.

 Když je video pozastaveno, stisknutím položky  můžete zobrazit další fotografie a videa.







## Odstranění nahraného videa



- 1 Když je fotoaparát otevřený, přetáhněte panel miniatur (na pravé straně obrazovky) doleva. Zobrazí se všechny fotografie a videa.
- 2 Ťukněte na video, které chcete odstranit.
- 3 Stiskněte tlačítko  a potom ťukněte na možnost .

## Použití nastavení videokamery

### Výběr nastavení videokamery

- 1 Na obrazovce Plocha ťukněte na ikonu  a poté na možnost .
- 2 Pokud není vybrána videokamera, ťukněte na možnost .
- 3 Chcete-li zobrazit všechna nastavení, stiskněte tlačítko .
- 4 Ťukněte na nastavení, které chcete vybrat.

### Přizpůsobení panelu nastavení videokamery

- 1 Když je otevřena videokamera, stisknutím tlačítka  zobrazíte veškeré nastavení.
  - 2 Dotkněte se nastavení, které chcete přesunout, podržte je a přetáhněte je na požadované místo.
-  Pokud přetáhnete nastavení mimo panel nastavení, změna bude zrušena.

## Přehled nastavení videokamery

### Přepnout fotoaparát



Přepínání mezi hlavním a čelním fotoaparátem

### Scény

Funkce Scény vám pomůže díky předprogramovaným scénám rychle nastavit fotoaparát pro běžné situace. Fotoaparát za vás určí řadu nastavení vhodných pro vybranou scénu, aby bylo zajištěno pořízení nejlepšího možného videa.



#### Vyp

Funkce Scény je vypnuta a videoklipy lze pořizovat ručně.



#### Portrét

Hodí se pro portrétní videa. Nastavení je optimalizováno pro zobrazení jemnějších odstínů pleti.



#### Krajina

Hodí se pro videa s krajinou. Fotoaparát zaostřuje na vzdálené předměty. Pokud vyberete možnost **Krajina**, bude nastaven režim ostření **Nekonečno**.



#### Noční režim

Při zapnutí tohoto režimu se zvýší světelná citlivost. Používá se ve slabě osvětleném prostředí. Záběry rychle se pohybujících objektů mohou být rozmazané. Držte ruku pevně nebo použijte oporu. Když jsou světelné podmínky dobré, vypněte noční režim, aby se zlepšila kvalita nahrávky.



#### Pláž a sněž

Hodí se pro velmi jasná prostředí, kde chcete předejít podexponování záběrů.



#### Sport

Hodí se pro natáčení rychle se pohybujících objektů. Krátká expozice snižuje riziko rozmazání pohybu.



#### Párty

Hodí se pro natáčení v místnosti se špatným osvětlením. Tato scéna zachytí interiérové osvětlení na pozadí nebo světlo svíčky. Záběry rychle se pohybujících objektů mohou být rozmazané. Držte ruku pevně nebo použijte oporu.

### Fotografické přisvětlení

Světlo použijte při natáčení videa se špatným osvětlením nebo s protisvětlem.



#### Zap



#### Vyp

Někdy může být kvalita videa bez světla lepší, dokonce i při špatných světelných podmínkách.

## Režim zaostření

Nastavení zaostření řídí, která oblast obrazu bude ostrá. Když je zapnuto nepřetržité zaostřování, fotoaparát nepřetržitě přizpůsobuje zaostření tak, aby oblast v bílém zaostřovacím rámečku zůstala ostrá.



### Jednoduché autozaostření

Fotoaparát automaticky zaostří na vybraný předmět. Nepřetržité zaostřování je zapnuto.



### Rozpoznávání obličejů

Fotoaparát automaticky rozpozná až pět lidských obličejů a označí je na obrazovce rámečky. Fotoaparát automaticky zaostří na nejbližší obličej. Můžete také vybrat obličej, na který chcete zaostřit, a to tak, že na něj ťuknete na obrazovce. Po ťuknutí na obrazovku fotoaparátu se zobrazí zelený rámeček označující vybraný obličej, který je zaostřen. Rozpoznávání obličejů nelze použít pro všechny druhy scén. Nepřetržité zaostřování je zapnuto.



### Nekonečno

Používá se při nahrávání videí z dálky. Videokamera ostří na vzdálené předměty. Předměty blízko fotoaparátu mohou být rozmazány.

## Rozlišení videa

Přizpůsobení velikosti videa různých formátů



### HD 720p

Formát s vysokým rozlišením HD (High Definition) s poměrem stran 16:9. 1280 x 720 pixelů.



### Širokouhlé VGA

Širokouhlý formát Full Wide VGA s poměrem stran 16:9. 864 x 480 pixelů.



### VGA

Formát VGA s poměrem stran 4:3. 640 x 480 pixelů.



### QVGA

Formát QVGA s poměrem stran 4:3. 320 x 240 pixelů.



### Zpráva MMS

Slouží k záznamu videa vhodného k posílání v multimediálních zprávách. Doba záznamu tohoto formátu videa je omezena, aby se video do multimediální zprávy vešlo.

## Samospoušť

Samospoušť vám umožňuje natočit video bez držení telefonu. Můžete ji použít při natáčení skupinového videa, kde budou všichni v záběru. Samospoušť můžete použít také v případech, kdy chcete při natáčení videa předejít chvění fotoaparátu.



### Zapnuto (10 sekund)

Umožňuje nastavení 10sekundové prodlevy mezi ťuknutím na obrazovku fotoaparátu a zahájením nahrávání videa.



### Zapnuto (2 sekundy)

Umožňuje nastavení 2sekundové prodlevy mezi ťuknutím na obrazovku fotoaparátu a zahájením nahrávání videa.



### Vyp

Záznam videa se spustí, jakmile ťuknete na obrazovku fotoaparátu.

## Hodnota expozice



Toto nastavení umožňuje určit množství světla na zaznamenávaném obrazu. Vyšší hodnota indikuje vyšší množství světla.

## Vyvážení bílé

Funkce vyvážení bílé slouží k nastavení vyvážení barev podle světelných podmínek.



### Auto

Nastaví vyvážení bílé automaticky podle světelných podmínek.



### Žárovka

Upravuje vyvážení barev pro podmínky s teplým světlem, jako je například prostředí s žárovkami.



### Zářivka

Nastaví vyvážení bílé pro zářivkové osvětlení.



### Denní světlo

Nastaví vyvážení barev pro jasné venkovní světlo.



#### **Zamračeno**

Nastaví vyvážení bílé pro oblačné počasí.

### **Stabilizátor obrazu**

Při natáčení videa může být obtížné udržet telefon v klidu. Stabilizátor pomáhá kompenzováním nepatrných pohybů ruky.



#### **Zap**

Videozáznam lze pořídit se zapnutým stabilizátorem.



#### **Vyp**

Videozáznam lze pořídit s vypnutým stabilizátorem.

### **Mikrofon**

Vyberte, chcete-li při natáčení videa zachytit okolní zvuky.



#### **Zap**



#### **Vyp**

### **Zvuk závěrky**



Vyberte zvuk, který má zaznít při tukunutí na obrazovku fotoaparátu za účelem zahájení záznamu videa.

# Zobrazování fotografií a videí v galerii

V galerii si můžete prohlížet fotografie a videa pořízená fotoaparátem telefonu nebo prohlížet podobný obsah, který jste si stáhli nebo zkopírovali na paměťovou kartu. V galerii si také můžete prohlížet fotografie a videa, která jste odeslali do některé služby online, například do webového alba služby Picasa™ nebo do služby YouTube. Pokud jste uživatelem služby **Facebook™**, můžete si prohlížet fotografie na svém účtu **Facebook™** v galerii.

V galerii můžete také sdílet oblíbené fotografie a videa s přáteli prostřednictvím bezdrátové technologie Bluetooth™, e-mailu nebo prostřednictvím zasílání zpráv. Také je možné provádět základní úpravy fotografií a nastavit fotografii jako tapetu nebo obrázek kontaktu. K přenosu obsahu na paměťovou kartu telefonu a z ní se doporučuje používat aplikaci Media Go™. Další informace naleznete v kapitole *Připojení telefonu k počítači* na stránce 108.

## Otevření galerie a zobrazení alb

- 1 Na Domovská obrazovka ťukněte na položku .
  - 2 Vyhledejte položku **galerie** a ťukněte na ni. V albech se zobrazují fotografie a videa na paměťové kartě, včetně záznamů pořízených fotoaparátem a stažených z webových nebo jiných umístění. Pokud máte účet Picasa™ přidružený k účtu Google™, který jste přidali do telefonu, a pokud jste nakonfigurovali synchronizaci s aplikací Picasa™, budou v galerii zobrazena také webová alba Picasa™.
-  Jestliže se orientace obrazovky při otočení telefonu automaticky nezmění, zaškrtněte políčko **Aut. otočení obrazovky** v části **Nastavení > Zobrazení**.

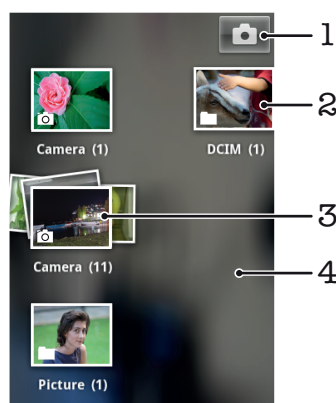

- 1 Ťuknutím spustíte fotoaparát.
- 2 Album fotografií a videí pořízených fotoaparátem
- 3 Náhled do sloupce lze zobrazit dotykem dvěma prsty a jejich roztažením do stran.
- 4 Více alb lze zobrazit listováním vlevo nebo vpravo na obrazovce.

## Práce s alby

Alba jsou složky fotografií a videí ve složkách na paměťové kartě nebo ve webových albech účtu Picasa™.

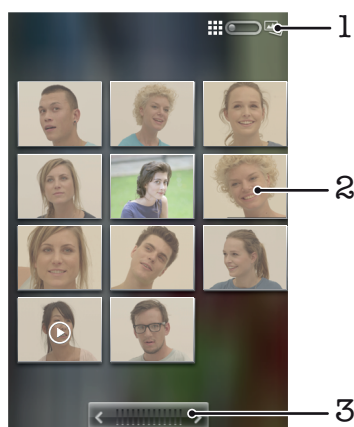

### Otevření alba v galerii

- 1 Na Domovská obrazovka ťukněte na položku .
- 2 Vyhledejte položku **galerie** a ťukněte na ni.
- 3 Ťukněte na album, které chcete zobrazit. Otevře se album s fotografiemi a videi v chronologicky seřazené mřížce. Název alba se zobrazuje v horní části obrazovky.



- 1 Ťuknutím lze přepínat zobrazení v mřížce a ve sloupcích.
- 2 Ťuknutím na fotografii nebo video je zobrazíte.
- 3 Ťuknutím na šipku lze posouvat celou obrazovku. Tažením vlevo nebo vpravo lze posouvání zrychlit.

### Zobrazení fotografií a videí v galerii



- 1 Na Domovská obrazovka ťukněte na položku .
- 2 Vyhledejte položku **galerie** a ťukněte na ni.
- 3 Ťukněte na některé album.
- 4 Fotografie a videa se zobrazují v chronologicky seřazené mřížce. Ťuknutím na fotografii nebo video je zobrazíte. Videa jsou označena ikonou .
- 5 V prohlížeči fotografií zobrazíte další fotografii nebo video listováním doleva. Předchozí fotografii nebo video zobrazíte listováním doprava.

 Jestliže se orientace obrazovky při otočení telefonu automaticky nezmění, zaškrtněte políčko **Aut. otočení obrazovky** v části **Nastavení > Zobrazení**.

### Zobrazení fotografií ze služby Facebook™ v galerii

- 1 Ujistěte se, že jste přihlášení ke službě **Facebook™**.
- 2 Na Domovská obrazovka ťukněte na položku .
- 3 Vyhledejte položku **galerie** a ťukněte na ni.
- 4 Ťukněte na libovolné album s ikonou . Při prvním ťuknutí na album služby **Facebook™** budou fotografie ze služby **Facebook™** zkopírovány do galerie.
- 5 Fotografie se zobrazují v chronologicky seřazené mřížce. Fotografie zobrazíte ťuknutím.
- 6 V prohlížeči fotografií zobrazíte další fotografii nebo video listováním doleva. Předchozí fotografii nebo video zobrazíte listováním doprava.
- 7 Na hlavní obrazovku galerie se můžete kdykoli vrátit ťuknutím na ikonu  v levém horním rohu obrazovky.



### Změna způsobu zobrazení obsahu alba v galerii

- 1 Při prohlížení alba v galerii přetáhněte přepínač zobrazení alba  vpravo. Obsah alba se zobrazí ve svislém uspořádání.
- 2 Pokud přetáhnete přepínač zobrazení alba  vlevo, obsah alba se zobrazí v chronologické mřížce.



### Práce s alby v galerii

Krmě práce s celými alby nebo s jednotlivými fotografiemi můžete také vybrat jednu nebo více fotografií či videí v albu a pracovat s nimi ve skupinách, například odeslat několik fotografií z alba přáteli.



### Práce se skupinami fotografií a videí v galerii

- 1 Na Domovská obrazovka ťukněte na položku .
- 2 Vyhledejte položku **galerie** a ťukněte na ni.
- 3 Otevřete album s obsahem, se kterým chcete pracovat.
- 4 Dvakrát stiskněte tlačítko .
- 5 Vyberte nebo zrušte výběr položek, se kterými chcete pracovat. Chcete-li zrušit zaškrtnutí všech zaškrtnutých položek, stiskněte tlačítko  a ťukněte na možnost **Zrušit celý výběr**.
- 6 Pomocí ovládacích prvků v dolní části obrazovky lze vybrané položky upravit. Dostupné ovládací prvky závisí na vybraných položkách.

### Sdílení alba v galerii

- 1 Na hlavní obrazovce galerie dvakrát stiskněte tlačítko .
  - 2 Označte alba, která chcete sdílet, a stiskněte tlačítko .
  - 3 Ťukněte na možnost **Sdílet**.
  - 4 V otevřené nabídce ťukněte na aplikaci, kterou chcete použít ke sdílení vybraných alb. Vybraná aplikace se otevře s fotografiemi nebo videi z vybraných alb nebo odkazů připojenými k nové zprávě.
- ! Pokud album sdílíte prostřednictvím aplikace Gmail™, neodstraňujte originál přílohy před dokončením odesílání zprávy. V opačném případě nebude příloha odeslána.

### Odstranění alba v galerii

- 1 Na hlavní obrazovce galerie dvakrát stiskněte tlačítko .
- 2 Zaškrtněte nebo zrušte výběr alb, která chcete či nechcete odstranit, a stiskněte tlačítko .
- 3 Ťukněte na možnost **Smazat**. V zobrazeném dialogovém okně ťukněte na možnost **Smazat**.

## Práce s fotografiemi

Galerie slouží k zobrazení fotografií pořízených fotoaparátem, stažených, zkopírovaných na paměťovou kartu nebo uložených ve webových albech online. Fotografie na paměťové kartě lze také upravovat a sdílet je s přáteli.



### Zobrazení fotografií v albu

- 1 Na Domovská obrazovka ťukněte na položku .
- 2 Vyhledejte položku **galerie** a ťukněte na ni.
- 3 Ťuknutím otevřete album a ťukněte na fotografii.
- 4 Listováním doleva zobrazíte další fotografii v albu. Listováním doprava zobrazíte předchozí fotografii.

### Funkce lupy u fotografií

- Při zobrazení fotografie v prohlížeči fotografií lze fotografii přiblížit nebo oddálit dvojitým ťuknutím na danou fotografii nebo spojením dvou prstů a jejich roztažením od sebe. Potom můžete fotografii přetahovat a zobrazovat tak její různé části.

### Zobrazení prezentace fotografií

- 1 Na Domovská obrazovka ťukněte na položku .
- 2 Vyhledejte položku **galerie** a ťukněte na ni.
- 3 Ťuknutím otevřete album, ťukněte na fotografii a stiskněte tlačítko .
- 4 Ťukněte na možnost **Prezentace** na panelu nástrojů v dolní části obrazovky.
- 5 Ťuknutím na fotografii prezentaci ukončíte.

### Otočení fotografie

- 1 Při prohlížení fotografií v prohlížeči fotografií zobrazíte ťuknutím na fotografii ovládací prvky.
- 2 Stiskněte tlačítko .
- 3 Ťukněte na možnost **Další** a poté na možnost **Otočit doleva** nebo **Otočit doprava**. Fotografie bude uložena v nové orientaci.

### Použití fotografie jako obrázku kontaktu

- 1 Když si prohlížíte fotografii v prohlížeči fotografií, stiskněte tlačítko .
- 2 Ťukněte na položky **Nastavit jako** > **Obrázek kontaktu** na panelu nástrojů v dolní části obrazovky.
- 3 Vyberte kontakt, který chcete k fotografii přiřadit.
- 4 V případě potřeby fotografii ořízněte.
- 5 Ťukněte na možnost **Uložit**.

### Použití fotografie jako tapety

- 1 Když si prohlížíte fotografii v prohlížeči fotografií, stiskněte tlačítko .
- 2 Ťukněte na položky **Nastavit jako** > **Tapeta** na panelu nástrojů v dolní části obrazovky.
- 3 V případě potřeby fotografii ořízněte.
- 4 Ťukněte na možnost **Uložit**.

### Oříznutí fotografie

- 1 Když si prohlížíte fotografii v prohlížeči fotografií, stiskněte tlačítko .
- 2 Ťukněte na položky **Další** > **Oříznout** na panelu nástrojů v dolní části obrazovky.
- 3 Chcete-li upravit rámeček oříznutí, dotkněte se okraje rámečku oříznutí a podržte jej stisknutý. Když se zobrazí šipka oříznutí, přetáhněte ji směrem dovnitř ke středu rámečku oříznutí nebo ven ze středu a změňte tak velikost rámečku.
- 4 Pokud chcete změnit velikost všech stran rámečku oříznutí najednou, dotkněte se jednoho ze čtyř rohů a rámeček přetáhněte.
- 5 Chcete-li posunout rámeček oříznutí do jiné oblasti fotografie, dotkněte se bodu uvnitř rámečku, podržte jej a přetáhněte jej do požadované pozice.
- 6 Chcete-li kopii oříznuté fotografie uložit, ťukněte na možnost **Uložit**. Původní verze neoříznuté fotografie bude zachována na paměťové kartě.

### Sdílení fotografií

- 1 Pokud nejsou při prohlížení fotografií v prohlížeči fotografií zobrazeny žádné ovládací prvky, stiskněte tlačítko .
- 2 Ťukněte na možnost **Sdílet** na panelu nástrojů v dolní části obrazovky.
- 3 Vyberte některý z dostupných způsobů přenosu.

### Odstranění fotografie

- 1 Když si prohlížíte fotografii v prohlížeči fotografií, stiskněte tlačítko .
- 2 Ťukněte na možnost **Smazat** na panelu nástrojů v dolní části obrazovky.
- 3 V zobrazeném dialogovém okně ťukněte na možnost **Smazat**.

## Zobrazení fotografií na mapě

Na mapě můžete zobrazit místo pořízení fotografie. Stačí nastavit, aby fotoaparát přidával informace o zeměpisné poloze. Můžete ukázat přátelům a rodině, kde jste byli, nebo můžete příště snáze nalézt cestu na dané místo.

- ! Chcete-li zobrazit fotografii pořízenou fotoaparátem na mapě, je třeba před pořízením fotografie povolit funkci zjišťování zeměpisné polohy (v nastavení polohy v nabídce nastavení fotoaparátu). Také je třeba povolit funkce polohy v části **Nastavení** > **Poloha a zabezpečení**. Další informace naleznete v tématu *Služby pro určení polohy* na stránce 111.

### Zobrazení fotografií na mapě

- 1 Když si prohlížíte fotografii v prohlížeči fotografií, stiskněte tlačítko .
- 2 Ťukněte na možnosti **Další** > **Zobrazit na mapě**.

## Práce s videi

Galerie slouží k zobrazení videí pořízených fotoaparátem, stažených nebo zkopírovaných na paměťovou kartu. Video lze také sdílet s přáteli nebo je nahrát na server YouTube™.



### Přehrávání videoklipu

- 1 V galerii otevřete album a ťukněte na videoklip.
  - 2 Otočte telefon a prohlížejte si video v orientaci na výšku nebo na šířku.
  - 3 Ťuknutím na videoklip lze zobrazit ovládací prvky přehrávání.
- 💡 Jestliže se orientace obrazovky při otočení telefonu automaticky nezmění, zaškrtněte políčko **Aut. otočení obrazovky** v části **Nastavení > Zobrazení**.

### Pozastavení videoklipu

- 1 Když hraje videoklip, zobrazte ťuknutím na obrazovku ovládací prvky.
- 2 Ťukněte na volbu .



### Rychlé posouvání videa vpřed nebo vzad

- 1 Když hraje videoklip, zobrazte ťuknutím na obrazovku ovládací prvky.
  - 2 Posunutím indikátoru průběhu vlevo zahajete rychlé posunutí zpět, posunutím vpravo zahajete rychlé posunutí vpřed.
- 💡 Nebo ťukněte na tlačítko  nebo .



### Nastavení hlasitosti videa

- Stiskněte tlačítko ovládací hlasitosti.

### Sdílení videí

- 1 Otevřete album v galerii obsahující video.
  - 2 Dvakrát stiskněte tlačítko .
  - 3 Označte video nebo videa, která chcete sdílet.
  - 4 Stiskněte tlačítko .
  - 5 Ťukněte na možnost **Sdílet**.
  - 6 V otevřené nabídce ťukněte na aplikaci, kterou chcete použít ke sdílení vybraného videa.
- ! Položky chráněné autorskými právy možná nebudete moci kopírovat, posílat nebo přenášet. Některé položky také nebude možné odeslat, budou-li příliš velké.

### Odstranění videa

- 1 Otevřete album v galerii obsahující video.
- 2 Dvakrát stiskněte tlačítko .
- 3 Zaškrtněte videa, která chcete odstranit.
- 4 Stiskněte tlačítko .
- 5 Ťukněte na možnost **Smazat**.
- 6 V zobrazeném dialogovém okně ťukněte na možnost **Smazat**.





# bezdrátová technologie Bluetooth™

Funkce Bluetooth™ slouží k odesílání souborů do jiných zařízení Bluetooth™ nebo k připojení příslušenství soupravy handsfree. Zapněte funkci Bluetooth™ v telefonu a vytvořte bezdrátové připojení k dalším zařízením Bluetooth™, jako jsou počítače, soupravy handsfree a telefony. Připojení Bluetooth™ pracují nejlépe na vzdálenost do 10 metrů při přímé viditelnosti zařízení neomezené překážkami. V některých případech budete muset provést ruční párování telefonu s dalšími zařízeními Bluetooth™. Chcete-li, aby ostatní zařízení Bluetooth™ rozpoznala telefon, nezapomeňte telefon nastavit tak, aby byl pro tato zařízení zjistitelný.

! Slučitelnost a kompatibilita zařízení Bluetooth™ se různí.

## Zapnutí funkce Bluetooth™ a nastavení telefonu, aby byl viditelný

- 1 Na obrazovce Domovská obrazovka ťukněte na položku .
- 2 Najděte položku **Nastavení > Bezdrát. připojení a sítě** a ťukněte na ni.
- 3 Zaškrtněte políčko **Bluetooth**. Na stavovém řádku se zobrazí ikona .
- 4 Ťukněte na položku **Nastavení Bluetooth**.
- 5 Označte zaškrťovací pole **Viditelné**. Telefon nyní bude 120 sekund viditelný pro ostatní zařízení.

## Název telefonu

Telefon lze pojmenovat. Tento název se zobrazí ostatním zařízením, je-li telefon po zapnutí funkce Bluetooth™ nastaven jako viditelný.

### Pojmenování telefonu

- 1 Ujistěte se, že je zapnutá funkce Bluetooth™.
- 2 Na Domovská obrazovka ťukněte na položku .
- 3 Ťukněte na položky **Nastavení > Bezdrát. připojení a sítě > Nastavení Bluetooth > Název zařízení**.
- 4 Zadejte název pro svůj telefon.
- 5 Ťukněte na možnost **OK**.

## Párování s jiným zařízením Bluetooth™

Během párování telefonu s jiným zařízením můžete například telefon připojit k soupravě Bluetooth™ handsfree nebo soupravě Bluetooth™ do automobilu a tato zařízení pak používat k telefonování.

Jakmile spárujete telefon se zařízením Bluetooth™, bude si telefon toto párování pamatovat. Při párování telefonu se zařízením Bluetooth™ bude možná třeba zadat přístupový kód. Telefon automaticky vyzkouší obecný přístupový kód 0000. Pokud tento kód nefunguje, nahlédněte do dokumentace zařízení Bluetooth™ do části týkající se přístupového kódu zařízení. Při příštím připojení spárovaného zařízení Bluetooth™ již není třeba přístupový kód znovu zadávat.

Některá zařízení Bluetooth™, například náhlavní soupravy Bluetooth™, vyžadují spárování a připojení k druhému zařízení.

Telefon můžete párovat s několika zařízeními Bluetooth™, ale v jediném okamžiku můžete být připojeni pouze k jednomu profilu Bluetooth™.

### Spárování telefonu s jiným zařízením Bluetooth™

- 1 Na Domovská obrazovka ťukněte na ikonu .
  - 2 Ťukněte na položky **Nastavení > Bezdrát. připojení a sítě > Nastavení Bluetooth**.
  - 3 Ťukněte na možnost **Vyhledat zařízení**. Nalezená zařízení Bluetooth™ budou uvedena v seznamu **Zařízení Bluetooth**.
  - 4 Vyberte zařízení Bluetooth™, které chcete spárovat s telefonem.
  - 5 Pokud se zobrazí výzva, abyste zadali přístupový kód, zadejte ho.
  - 6 Telefon a zařízení Bluetooth™ jsou nyní spárovány. Některá zařízení je dále třeba nejprve připojit, teprve pak je můžete začít používat. Stav párování a připojení je zobrazen pod názvem zařízení Bluetooth™ v seznamu **Zařízení Bluetooth**.
- ! Zařízení, které chcete spárovat s telefonem, musí mít aktivovanou funkci Bluetooth™ a zapnutou viditelnost Bluetooth™.

### Připojení telefonu k jinému zařízení Bluetooth™

- ! Některá zařízení Bluetooth™, například většina náhlavních souprav Bluetooth™, vyžaduje, aby se před úspěšným navázáním připojení k jinému zařízení Bluetooth™ provedlo nejprve párování zařízení a teprve poté připojení.
- 1 Na Domovská obrazovka ťukněte na ikonu .
  - 2 Ťukněte na položky **Nastavení > Bezdrát. připojení a sítě > Nastavení Bluetooth**.
  - 3 V seznamu **Zařízení Bluetooth** ťukněte na zařízení Bluetooth™, ke kterému chcete svůj telefon připojit.

### Zrušení spárování zařízení Bluetooth™

- 1 Na Domovská obrazovka ťukněte na ikonu .
- 2 Ťukněte na položky **Nastavení > Bezdrát. připojení a sítě > Nastavení Bluetooth**.
- 3 V seznamu **Zařízení Bluetooth** se dotkněte a podržte název spárovaného, ale nepřipojeného zařízení Bluetooth™.
- 4 Ťukněte na možnost **Zrušit párování**.

## Odesílání a přijímání položek pomocí technologie Bluetooth™



Sdílejte položky s dalšími zařízeními kompatibilními s bezdrátovou technologií Bluetooth™, jako jsou telefony nebo počítače. Prostřednictvím bezdrátové technologie Bluetooth™ můžete odesílat a přijímat několik druhů položek, jako jsou například:

- Fotografie a videa
- Hudba a další zvukové soubory
- Kontakty
- Webové stránky

### Odeslání položek prostřednictvím bezdrátové technologie Bluetooth™

- 1 **Příjem ze zařízení:** Ujistěte se, že zařízení, na které chcete odeslat položku má aktivní funkci bezdrátové technologie Bluetooth™ a že je v rozpoznatelném režimu.
- 2 Otevřete v telefonu aplikaci obsahující položku, kterou chcete odeslat a přejděte k této položce.
- 3 V závislosti na aplikaci a na položce, kterou chcete odeslat, může být třeba například dotknutí se a podržení položky nebo stisknutí tlačítka . Mohou existovat i jiné způsoby, jak odeslat položku.
- 4 Vyberte z nabídky možnost sdílet nebo odeslat.
- 5 V zobrazené nabídce vyberte volbu **Bluetooth**.
- 6 Pokud jste k tomu vyzváni, zapněte bezdrátovou technologii Bluetooth™.
- 7 V nabídce **Zařízení Bluetooth**, ťukněte na název cílového zařízení.
- 8 **Příjem ze zařízení:** Pokud jste vyzváni, přijměte připojení.
- 9 Jste-li vyzváni, zadejte stejný přístupový kód na obou zařízeních, nebo potvrďte nabízený přístupový kód.
- 10 **Příjem ze zařízení:** Potvrďte příchozí položku.

### Přijímání položek prostřednictvím bezdrátové technologie Bluetooth™

- 1 Na obrazovce Domovská obrazovka ťukněte na položku .
  - 2 Najděte položku **Nastavení > Bezdrát. připojení a sítě** a ťukněte na ni.
  - 3 Zaškrtněte políčko **Bluetooth**. Na stavovém řádku se zobrazí ikona .
  - 4 Ťukněte na položku **Nastavení Bluetooth**.
  - 5 Označte zaškrťovací pole **Viditelné**. Telefon nyní bude 120 sekund viditelný pro ostatní zařízení.
  - 6 **Odesílání do zařízení:** Odešlete jednu či více položek do telefonu prostřednictvím bezdrátové technologie Bluetooth™.
  - 7 Jste-li vyzváni, zadejte stejný přístupový kód na obou zařízeních, nebo potvrďte nabízený přístupový kód.
  - 8 Jakmile budete upozorněni na příchozí soubor do telefonu, přetáhněte stavový řádek směrem dolů a ťukněte na upozornění, aby byl přenos souboru potvrzen.
  - 9 Spusťte přenos souboru ťuknutím na volbu **Přijmout**.
  - 10 Pokud si přejete zobrazit ukazatel postupu přenosu, přetáhněte stavový řádek směrem dolů.
  - 11 Pokud si přejete ihned otevřít přijatou položku, přetáhněte stavový řádek směrem dolů a poté ťukněte na příslušné oznámení.
-  Aby bylo možné přijímat položky prostřednictvím bezdrátové technologie Bluetooth™, musí být v telefonu vložena paměťová karta.

# Připojení telefonu k počítači

Připojením telefonu k počítači lze zahájit přenos obrázků, hudby a dalších souborů. Nejjednodušší způsoby připojení jsou prostřednictvím kabelu USB nebo bezdrátové technologie Bluetooth.

Při připojení telefonu k počítači prostřednictvím kabelu USB budete vyzváni, abyste do počítače nainstalovali aplikaci PC Companion. Aplikace PC Companion vám pomůže získat přístup k dalším aplikacím pro počítač, které jsou určeny k přenosu a správě souborů médií, aktualizacím telefonu, synchronizaci obsahu a dalším funkcím.

- ! Ne všechno obsah chráněný autorskými právy lze přenášet mezi telefonem a počítačem.

## Přenos a manipulace s obsahem pomocí kabelu USB

Soubory lze snadno spravovat a přenášet mezi počítačem a telefonem pomocí připojení kabelem USB. Jakmile jsou obě zařízení připojena, můžete mezi nimi obsah přetáhnout pomocí aplikace Průzkumník v počítači. Pokud do telefonu přesouváte hudbu, video, obrázky nebo ostatní mediální soubory, je nevhodnější použít aplikaci Media Go™ v počítači. Aplikace Media Go™ převádí mediální soubory, takže je lze používat v telefonu.

### Přetažení obsahu mezi telefonem a počítačem prostřednictvím kabelu USB

- 1 Připojte telefon k počítači pomocí kabelu USB.
- 2 **Telefon:** Na stavovém řádku se zobrazí ikona **Připojeno v režimu Přenos médií**.
- 3 **Počítač:** Na ploše spusťte aplikaci Průzkumník Microsoft® Windows® a počkejte, dokud se v této aplikaci paměťová karta telefonu nezobrazí jako externí disk.
- 4 **Počítač:** Přetáhněte požadované soubory mezi telefonem a počítačem.

## Režimy připojení USB

Dvě nejběžnější metody sdílení dat mezi telefonem a dalším zařízením pomocí kabelu USB jsou protokol MTP (Media transfer protocol) a režim velkokapacitního přenosu (MSC).

- **Režim přenosu médií (MTP)** – nejběžnější protokol pro komunikaci s počítači se systémem Windows. Tento režim je aktivní při výchozím nastavení.
- **Režim velkokapacitního přenosu (MSC)** – nejběžnější způsob, jak připojit telefon k mediálním zařízením, jako jsou televizory, autorádia a počítače se systémy Mac OS či Linux, které nepodporují protokol MTP.

### Nastavení velkokapacitního přenosu jako výchozí režim připojení USB

- 1 Na Domovská obrazovka ťukněte na položku .
- 2 Ťukněte na položky **Nastavení > Sony Ericsson > Možnosti připojení > Režim připojení USB**.
- 3 Ťukněte na možnost **Režim Velkokapacitní úložiště (MSC)**.
- 4 Ťukněte na možnost **OK**.

- ! Jako výchozí režim připojení USB je normálně nastaven protokol MTP (Media Transfer Protocol). Pokud jako výchozí režim připojení USB vyberete režim velkokapacitního přenosu, automaticky se zaškrtně políčko **Aut. připojit v rež. MSC**. Nemusíte je tedy zaškrtnout ručně.

### Připojení telefonu k počítači prostřednictvím režimu velkokapacitního přenosu

- 1 Připojte telefon k počítači pomocí kabelu USB.
- 2 Přetáhněte stavový řádek směrem dolů.
- 3 Ťukněte na možnost **Připojit telefon > Připojit pam. kartu telefonu**.

### Odpojení kabelu USB v režimu velkokapacitního přenosu

- ! Neodpojujte kabel USB v průběhu přenosu dat, jelikož by mohlo dojít k poškození obsahu.

- 1 **Počítač:** Zakažte připojení kabelem USB pomocí funkce *Bezpečně odebrat hardware*.
  - 2 **Telefon:** Přetáhněte stavový řádek směrem dolů.
  - 3 Ťukněte na položku **Připojena paměť. karta telefonu**.
  - 4 Na obrazovce, která se otevře, Ťukněte na položku **Odpojit**.
  - 5 Odpojte kabel USB od obou zařízení.
- ! Pokyny v počítači se mohou lišit v závislosti na operačním systému. Další informace si přečtěte v dokumentaci k operačnímu systému počítače.

## Přenos souborů v režimu přenosu médií prostřednictvím sítě Wi-Fi®

Prostřednictvím připojení k síti Wi-Fi® lze přenášet soubory mezi telefonem a dalšími zařízeními s podporou protokolu MTP. Před připojením je nejprve nutné obě zařízení spárovat. Pokud přesouváte hudbu, videa, obrázky nebo další mediální soubory mezi telefonem a počítačem, je nejvhodnější použít aplikaci Media Go™ v počítači. Aplikace Media Go™ převádí mediální soubory, takže je lze používat v telefonu.

- 💡 Chcete-li používat tuto funkci, potřebujete zařízení s možností připojení k síti Wi-Fi®, které podporuje přenos médií, například počítač se systémem Microsoft® Windows Vista® nebo Windows® 7.

### Bezdrátové párování telefonu s počítačem v režimu přenosu médií

- 1 Zkontrolujte, zda je v telefonu povolen režim přenosu médií. Za běžných okolností je ve výchozím nastavení povolen.
  - 2 Připojte telefon k počítači pomocí kabelu USB.
  - 3 **Počítač:** Jakmile se na obrazovce zobrazí název telefonu, klikněte na položku *Konfigurace sítě* a podle pokynů proveďte spárování počítače.
  - 4 Po spárování odpojte obě zařízení od kabelu USB.
- ! Výše uvedené pokyny lze použít pouze v případě, že je v počítači nainstalován systém Windows® 7 a počítač je síťovým kabelem připojen k přístupovému bodu sítě Wi-Fi®.

### Bezdrátové propojení spárovaných zařízení v režimu přenosu médií

- 1 Zkontrolujte, zda je v telefonu povolen režim přenosu médií. Za běžných okolností je ve výchozím nastavení povolen.
  - 2 Na Domovská obrazovka Ťukněte na položku .
  - 3 Ťukněte na položky **Nastavení > Sony Ericsson > Možnosti připojení**.
  - 4 Ťukněte na spárované zařízení, k němuž se chcete připojit, v seznamu **Důvěr. zařízení pro bezdrát. přenos médií**.
  - 5 Ťukněte na možnost **Připojit**.
- ! Zkontrolujte, zda je ve vašem telefonu zapnuta funkce připojení Wi-Fi®.

### Odpojení zařízení bezdrátově spárovaného v režimu přenosu médií

- 1 Na Domovská obrazovka Ťukněte na položku .
- 2 Ťukněte na položky **Nastavení > Sony Ericsson > Možnosti připojení**.
- 3 Ťukněte na spárované zařízení, které chcete odpojit, v seznamu **Důvěr. zařízení pro bezdrát. přenos médií**.
- 4 Ťukněte na možnost **Odpojit**.

### Zrušení párování s jiným zařízením

- 1 Na Domovská obrazovka Ťukněte na položku .
- 2 Ťukněte na položky **Nastavení > Sony Ericsson > Možnosti připojení**.
- 3 Ťukněte na spárované zařízení, které chcete odebrat.
- 4 Ťukněte na možnost **Zapom..**

## PC Companion

Aplikace PC Companion umožňuje používat v telefonu další funkce a služby pro přenos hudby, videa a obrázků. Můžete také aktualizovat svůj telefon a získat nejnovější software, který je k dispozici.

Aplikaci PC Companion lze používat pouze v telefonech s některým z následujících operačních systémů:

- Microsoft® Windows® 7
- Microsoft® Windows Vista®
- Microsoft® Windows® XP (Service Pack 3 nebo vyšší)

K instalaci a použití aplikace PC Companion je třeba propojit telefon a počítač pomocí kabelu USB.

### Instalace aplikace PC Companion do počítače

- 1 Připojte telefon k počítači pomocí kabelu USB.
  - 2 **Telefon:** V instalačním okně aplikace PC Companion ťukněte na možnost **Instal..**
  - 3 **Počítač:** Aplikace PC Companion se po několika sekundách automaticky spustí. Při instalaci aplikace PC Companion postupujte podle pokynů na obrazovce.
-  Instalační program aplikace PC Companion je v telefonu ve výchozím nastavení povolen. Tuto možnost můžete zakázat v nastavení telefonu.

### Spuštění aplikace PC Companion

- 1 Připojte telefon k počítači pomocí kabelu USB. Telefon zobrazí zprávu **Připojeno v režimu Přenos médií**.
- 2 V pravém rohu obrazovky počítače se zobrazí malé okno. Podle výzvy spusťte aplikaci PC Companion.

## Media Go™

Počítačová aplikace Media Go™ usnadňuje přenos a správu mediálního obsahu v telefonu a v počítači. Nainstalujte aplikaci Media Go™ z aplikace PC Companion. Další informace naleznete v tématu *PC Companion* na stránce 110.

Aplikaci Media Go™ lze používat pouze v následujících operačních systémech:

- Microsoft® Windows® 7
- Microsoft® Windows Vista®
- Microsoft® Windows® XP, Service Pack 3 nebo vyšší

Aby bylo možné přenášet soubory mezi aplikací Media Go™ a telefonem, je třeba nejdříve připojit telefon k počítači kabelem USB. Také je nutné povolit připojení telefonu k počítači. Další informace naleznete v tématu *Přetažení obsahu mezi telefonem a počítačem prostřednictvím kabelu USB* na stránce 108.

-  Informace o použití aplikace Media Go™ naleznete v části *Nápověda* v hlavní nabídce aplikace Media Go™.

### Přenášení obsahu pomocí aplikace Media Go™

- 1 Připojte telefon k počítači pomocí kabelu USB.
  - 2 **Telefon:** Na stavovém řádku se zobrazí ikona **Připojeno v režimu Přenos médií**.
  - 3 **Počítač:** Aplikace PC Companion se spustí automaticky. V aplikaci PC Companion spusťte aplikaci Media Go™ kliknutím na položku *Media Go*. V některých případech je třeba vyčkat na instalaci aplikace Media Go™.
  - 4 Přetáhněte soubory mezi počítačem a telefonem pomocí rozhraní Media Go.
-  Aplikace Media Go™ může být také stažena ze stránek [www.sonyericsson.com/support](http://www.sonyericsson.com/support).

# Služby pro určení polohy

Telefon lze použít ke zjištění polohy. Jsou k dispozici dva způsoby: Systém GPS nebo bezdrátové sítě. Možnost pro bezdrátové sítě doporučujeme zapnout, jen pokud rychle potřebujete zjistit přibližnou polohu. Pokud potřebujete zjistit přesnější polohu a máte ničím nerušený výhled na oblohu, zapněte možnost GPS. Chcete-li zajistit, aby vaše poloha byla zjištěna i v situacích, kdy je síťový signál slabý, můžete zapnout obě možnosti.

- ! Společnost Sony Ericsson nezaručuje přesnost služeb určení polohy (včetně například navigačních služeb).

## Povolení funkce GPS

- 1 Na Home screen ťukněte na položku .
- 2 Ťukněte na položku **Nastavení > Poloha a zabezpečení**.
- 3 Označte zaškrtačkové pole **Použít satelity GPS**.

## Zapnutí bezdrátových sítí

- 1 Na Home screen ťukněte na položku .
- 2 Ťukněte na položku **Nastavení > Poloha a zabezpečení**.
- 3 Označte zaškrtačkové pole **Zaměření přes bezdr.sítě**.

## Použití GPS

Telefon je vybaven přijímačem GPS, který k určení aktuální polohy využívá signály ze satelitů.

- ! Pokud k nalezení polohy používáte služby využívající přijímač GPS, zajistěte ničím nerušený výhled na oblohu.

## Maximalizace výkonu

Při prvním použití systému GPS může nalezení polohy trvat 5 až 10 minut. K usnadnění hledání doporučujeme ničím nerušený výhled na oblohu. Stůjte v klidu a nezakrývejte anténu GPS (zvýrazněnou oblast na obrázku). Signály GPS mohou procházet přes mraky a plasty, ale ne přes objekty, jako například budovy nebo hory. Není-li vaše poloha nalezena do několika minut, přesuňte se na jiné místo.

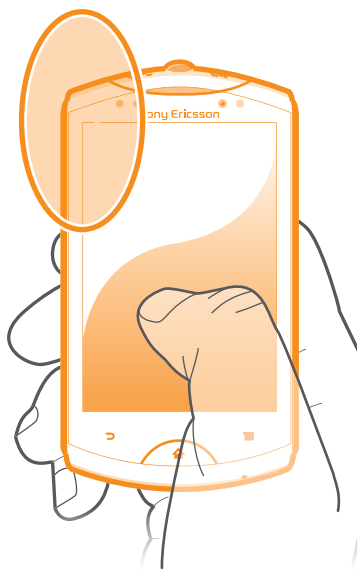

## Aplikace Google Maps™

Můžete sledovat svoji pozici, dopravní situaci online a získat podrobné pokyny k dosažení cíle. Před výletem do zahraničí můžete mapy stáhnout a uložit na paměťovou kartu, aby nebyly účtovány vysoké poplatky za roaming.

- ! Aplikace Google Maps™ vyžaduje použití připojení k Internetu. Při připojení k Internetu pomocí telefonu mohou být účtovány poplatky za přenos dat. Další informace získáte u svého mobilního operátora. Aplikace Google Maps™ nemusí být dostupná na každém trhu ani v každé zemi a oblasti.

### Použití služby Google Maps™

- 1 Na obrazovce Domovská obrazovka ťukněte na položku .
  - 2 Najděte položku **Maps** a ťukněte na ni.
- ! Pokud chcete použít vaše umístění, povolte alespoň jednu z metod zjištění místa, které jsou dostupné v části **Nastavení > Poloha a zabezpečení**.

### Další informace o aplikaci Google Maps™

- Při používání aplikace **Maps** stiskněte tlačítko  a poté ťukněte na položky **Více > Nápověda**.

## Zobrazení polohy přátel pomocí služby Google Latitude™

Se službou Google Latitude™ budete moci zobrazovat polohu přátel na mapách a sdílet s nimi svoji polohu i další informace.

## Navigace

Aplikace Google Maps™ poskytuje pokyny pro cestování pěšky, veřejnou dopravou nebo vozem. Můžete přidat zkratku na Home screen nebo můžete stisknout zkratku a následně získat pokyny k dosažení daného místa.

Při prohlížení mapy se provede připojení k Internetu a do telefonu jsou přenesena data. Před výlety můžete stáhnout a uložit mapy na paměťovou kartu, aby nebyly účtovány vysoké poplatky za roaming.

- ! Společnost Sony Ericsson nezaručuje přesnost žádných navigačních služeb.

## Používání navigační aplikace

Získáte podrobné pokyny k nalezení míst. Směr se zobrazuje na obrazovce a také je namluven.

- ! Navigace nemusí být k dispozici na všech trzích.

### Spuštění navigační aplikace

- 1 Na Home screen ťukněte na položku .
- 2 Najděte položku **Navigace** a ťukněte na ni.

## Použití aplikace Wisepilot™

Aplikace poskytuje podrobné hlasové pokyny k nalezení míst. Pomůže vám také při správě cest a sdílení tras a míst s přáteli prostřednictvím zpráv SMS a aplikace Twitter™ nebo Facebook™.

- ! Aplikace Wisepilot™ nemusí být k dispozici na všech trzích. Další informace a uživatelskou příručku aplikace Wisepilot naleznete na webu [www.sonyericsson.wisepilot.com](http://www.sonyericsson.wisepilot.com).

### Spuštění aplikace Wisepilot™

- 1 Na obrazovce Domovská obrazovka ťukněte na položku .
- 2 Najděte položku **Wisepilot™** a ťukněte na ni.



# Zamykání a ochrana telefonu

## Číslo IMEI

Každý telefon má své unikátní číslo IMEI (International Mobile Equipment Identity). Toto číslo si poznamenejte. Dojde-li ke krádeži vašeho telefonu, může mu mobilní operátor pomocí čísla IMEI zastavit přístup k síti ve vaší zemi.

### Zobrazení čísla IMEI

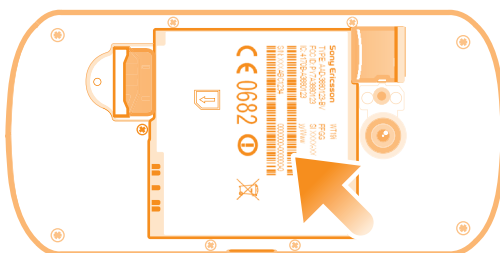

- 1 Vypněte telefon, sejměte kryt baterie a vyjměte baterii.
- 2 Podívejte se na 15místné až 17místné číslo na štítku. Prvních 15 číslic představuje číslo IMEI.

### Zobrazení čísla IMEI v telefonu

- 1 Na obrazovce Domovská obrazovka ťukněte na položku .
- 2 Najděte položku **Nastavení** > **Info o telefonu** > **Stav** a ťukněte na ni.
- 3 Posuňte se na položku **IMEI** a zobrazte tak číslo **IMEI**.

## Ochrana karty SIM

Zámek karty SIM chrání pouze vaše předplatné. S novou kartou SIM bude váš telefon i nadále fungovat. Pokud je zámek karty SIM v poloze zapnuto, musíte zadat kód PIN (Personal Identity Number – osobní identifikační číslo). Pokud zadáte PIN nesprávně vícerorát, než je maximální povolený počet pokusů, karta SIM se zablokuje. Potom musíte zadat kód PUK (Personal Unblocking Key – osobní odblokovací kód) a nový PIN. Kódy PIN, PIN2 a PUK získáte od mobilního operátora.

### Povolení zámku kódu PIN karty SIM

- 1 Na obrazovce Domovská obrazovka ťukněte na položku .
- 2 Najděte položky **Nastavení** > **Poloha a zabezpečení** > **Nastavení zámku karty SIM** > **Zamykat kartu SIM** a ťukněte na ně.
- 3 Zadejte kód PIN karty SIM a ťukněte na položku **OK**.

### Změna kódu PIN karty SIM

- 1 Na obrazovce Domovská obrazovka ťukněte na položku .
- 2 Najděte položky **Nastavení** > **Poloha a zabezpečení** > **Nastavení zámku karty SIM** > **Zm. kód PIN karty SIM** a ťukněte na ně.
- 3 Zadejte starý kód PIN karty SIM a ťukněte na volbu **OK**.
- 4 Zadejte nový kód PIN karty SIM a ťukněte na volbu **OK**.
- 5 Zadejte znovu nový kód PIN karty SIM a ťukněte na volbu **OK**.

### Změna kódu PIN2 karty SIM

- 1 Na obrazovce Domovská obrazovka ťukněte na položku .
- 2 Najděte položky **Nastavení** > **Nastavení hovorů** > **Povolená telefonní čísla** > **Změna kódu PIN2** a ťukněte na ně.
- 3 Zadejte starý kód PIN2 karty SIM a ťukněte na volbu **OK**.
- 4 Zadejte nový kód PIN2 karty SIM a ťukněte na volbu **OK**.
- 5 Potvrďte nový kód PIN2 a ťukněte na volbu **OK**.

### Odblokování zamčené karty SIM

- 1 Pokud se zobrazí zpráva **Karta SIM je uzamknuta.**, zadejte kód PUK a ťukněte na položku **OK**.
  - 2 Zadejte nový kód PIN a ťukněte na položku **OK**.
  - 3 Znovu zadejte nový kód PIN a ťukněte na položku **OK**.
- ! Pokud zadáte příliš mnohokrát nesprávný kód PUK, bude karta SIM zablokována. Pokud k tomu dojde, budete muset od poskytovatele služeb získat novou.

## Nastavení zámku obrazovky

### Nastavení zámku obrazovky

- 1 Na obrazovce Domovská obrazovka ťukněte na možnosti  > **Nastavení** > **Poloha a zabezpečení** > **Nastavit zámek obrazovky**.
  - 2 Vyberte požadovanou možnost.
- 💡 Je velmi důležité, abyste si gesto pro odemknutí obrazovky, PIN nebo heslo zapamatovali. Pokud je zapomenete, nebude možné obnovit důležitá data, jako jsou kontakty a zprávy. Další informace získáte v zákaznickém centru Sony Ericsson.

### Vytvoření gesta pro odemknutí obrazovky

- 1 Na obrazovce Domovská obrazovka ťukněte na položku .
- 2 Najděte položky **Nastavení** > **Poloha a zabezpečení** > **Nastavit zámek obrazovky** > **Gesto** a ťukněte na ně.
- 3 Postupujte podle pokynů v telefonu. Objeví se žádost o výběr bezpečnostní otázky, která bude použita pro odemknutí telefonu v případě, že zapomenete gesto pro odemknutí obrazovky.

### Odemknutí obrazovky pomocí gesta pro odemknutí obrazovky

- 1 Aktivujte obrazovku.
  - 2 Nakreslete své gesto pro odemknutí obrazovky.
- ! Je-li nakreslené gesto pro odemknutí obrazovky odmítnuto pětkrát za sebou, můžete si vybrat, jestli budete čekat 30 s a potom to zkusíte znovu, nebo můžete odpovědět na otázku systému zabezpečení, kterou jste si vybrali.

### Změna gesta pro odemknutí obrazovky

- 1 Na obrazovce Domovská obrazovka ťukněte na položku .
- 2 Najděte položku **Nastavení** > **Poloha a zabezpečení** > **Změnit zámek obrazovky** a ťukněte na ni.
- 3 Postupujte podle pokynů v telefonu.

### Zakázání gesta pro odemknutí obrazovky

- 1 Na Home screen ťukněte na možnosti  > **Nastavení** > **Poloha a zabezpečení** > **Změnit zámek obrazovky**.
- 2 Nakreslete gesto pro odemknutí obrazovky.
- 3 ťukněte na položku **Žádné**.

### Vytvoření kódu PIN pro odemčení obrazovky

- 1 Na Home screen ťukněte na možnosti  > **Nastavení** > **Poloha a zabezpečení** > **Nastavit zámek obrazovky** > **PIN**.
- 2 Zadejte číselný kód PIN a ťukněte na možnost **Pokračovat**.
- 3 Potvrďte kód PIN a ťukněte na možnost **OK**.

### Zakázání kódu PIN pro odemknutí obrazovky

- 1 Na obrazovce Domovská obrazovka ťukněte na možnosti  > **Nastavení** > **Poloha a zabezpečení** > **Změnit zámek obrazovky**.
- 2 Zadejte kód PIN a ťukněte na možnost **Pokračovat**.
- 3 ťukněte na položku **Žádné**.

### Vytvoření hesla zámku obrazovky

- 1 Na obrazovce Domovská obrazovka ťukněte na možnosti  > **Nastavení** > **Poloha a zabezpečení** > **Nastavit zámek obrazovky** > **Heslo**.
- 2 Zadejte heslo. Heslo musí obsahovat alespoň jedno písmeno a musí obsahovat alespoň čtyři znaky.
- 3 Ťukněte na položku **Pokračovat**.
- 4 Potvrďte heslo a ťukněte na možnost **OK**.

### Zakázání hesla pro odemknutí obrazovky

- 1 Na obrazovce Domovská obrazovka ťukněte na možnosti  > **Nastavení** > **Poloha a zabezpečení** > **Změnit zámek obrazovky**.
- 2 Zadejte heslo a ťukněte na možnost **Pokračovat**.
- 3 Ťukněte na položku **Žádné**.

# Aktualizace telefonu

Aktualizací telefonu na nejnovější verzi softwaru získáte optimální výkon a nejnovější vylepšení. Pomocí aplikace Update Center můžete stahovat aktualizace přímo do telefonu. Aktualizace lze spouštět automaticky nebo ručně prostřednictvím připojení k síti 2G, 3G nebo Wi-Fi®.

Ke spuštění aktualizací lze použít i aplikaci PC Companion v počítači. Připojte telefon k počítači pomocí kabelu USB a aplikace PC Companion vás provede celým procesem.



- ! Při připojení k Internetu pomocí telefonu mohou být účtovány poplatky za přenos dat. Další informace získáte u svého mobilního operátora.
- ! Než začnete s aktualizací telefonu, nezapomeňte zálohovat a uložit všechna data v telefonu.

## Bezdrátová aktualizace telefonu

### Ruční stažení aktualizací softwaru

- 1 Na obrazovce Plocha ťukněte na položku .
  - 2 Vyhledejte položku **Update center** a ťukněte na ni.
  - 3 Vyberte požadovanou možnost aktualizace aplikace nebo systému **Stáhnout**, nebo kliknutím na tlačítko **Aktual.vš.** stáhněte všechny aktualizace aplikací.
- ! Aktualizace aplikace jsou spouštěny automaticky po stahování. Aktualizace systému je třeba po stažení nainstalovat ručně.

### Aktivace automatických aktualizací softwaru

- 1 Na obrazovce Plocha ťukněte na položku .
  - 2 Vyhledejte položku **Update center** a ťukněte na ni.
  - 3 Stiskněte tlačítko  a potom ťukněte na možnost **Nastavení**.
  - 4 Zaškrtněte políčko **Automatická aktualizace**.
  - 5 Vyberte si, zda mají být aplikace stahovány prostřednictvím sítě 3G a Wi-Fi®, nebo pouze prostřednictvím sítě Wi-Fi. Aktualizace aplikací a systému budou automaticky staženy.
- ! Aktualizace aplikace jsou spouštěny automaticky po stahování. Aktualizace systému je třeba po stažení nainstalovat ručně.
  - 💡 Po aktivaci funkce **Automatická aktualizace** se budou na stavovém řádku zobrazovat oznámení o aktualizacích aplikací nebo systému.

### Instalace aktualizací systému

- 1 Na obrazovce Plocha ťukněte na položku .
- 2 Vyhledejte položku **Update center** a ťukněte na ni.
- 3 Vyberte aktualizací systému, kterou chcete nainstalovat, a ťukněte na tlačítko **Instalovat**.

## Aktualizace telefonu připojením kabelu USB

Některé aktualizace neumožňují bezdrátové stažení. O takových aktualizacích vás informuje oznámení na stavovém řádku. Tento typ aktualizací softwaru je třeba spustit pomocí aplikace PC Companion v počítači. V takovém případě je nutné připojit telefon k počítači pomocí kabelu USB. Aplikaci PC Companion lze také stáhnout z webu [www.sonyericsson.com](http://www.sonyericsson.com).

### Stažení aplikace PC Companion z telefonu

- 1 Připojte telefon k počítači pomocí kabelu USB.
  - 2 Po výzvě postupujte podle pokynů v telefonu a spusťte instalaci aplikace PC Companion do počítače.
-  Aplikaci PC Companion lze také stáhnout z webu [www.sonyericsson.com/support](http://www.sonyericsson.com/support).

### Stažení aktualizací softwaru pomocí kabelu USB

- 1 Ověřte, zda máte v počítači nainstalovány aplikace PC Companion.
- 2 Připojte telefon k počítači pomocí kabelu USB.
- 3 **Počítač:** Spusťte aplikaci PC Companion. Aplikace PC Companion po chvíli telefon rozpozná a vyhledá pro něj nový software.
- 4 Až se na stavovém řádku zobrazí oznámení, podle pokynů na obrazovce stáhněte požadované aktualizace softwaru.

# Přehled nastavení telefonu

Seznamte se s nastavením telefonu, abyste jej mohli přizpůsobit vašim potřebám.

<b>Bezdrát. připojení a sítě</b>	Správa bezdrátového připojení a nastavení připojení.
<b>Nastavení hovorů</b>	Nastavení pro poslech a správu, například pro hlasovou poštu.
<b>Zvuk</b>	Konfigurace vyzvánění nebo upozornění při příjmu komunikací. Tato nastavení lze také použít k nastavení hlasitosti hudby a jiných médií a dalších souvisejících nastavení.
<b>Zobrazení</b>	Můžete také nastavit orientaci při otočení telefonu nebo jas obrazovky.
<b>Poloha a zabezpečení</b>	Můžete nastavit navigaci a ochránit telefon nastavením různých zámků a hesel.
<b>Aplikace</b>	Správa a odebrání nainstalovaných aplikací.
<b>Účty a synchronizace</b>	Můžete povolit automatickou synchronizaci aplikací a synchronizaci dat na pozadí, ať už s aplikacemi pracujete, či ne.
<b>Ochrana osobních údajů</b>	Můžete spravovat osobní údaje, obnovovat nastavení a další data při instalaci aplikace nebo mazat osobní údaje z interního úložiště telefonu.
<b>Úložiště</b>	Kontrola dostupného místa v interním úložišti telefonu nebo na kartě SD. Také můžete smazat obsah karty SD nebo ji odpojit za účelem bezpečného odebrání.
<b>Jazyk a klávesnice</b>	Slouží k volbě jazyka telefonu a úpravě nastavení vkládání textu.
<b>Hlasový vstup a výstup</b>	Konfigurace hlasového vstupu pro zadání textu.
<b>Usnadnění</b>	Slouží k zapnutí aplikací pro usnadnění přístupu a úpravě příslušných nastavení.
<b>Datum a čas</b>	Slouží k nastavení času a data nebo k volbě hodnot nabídnutých v síti. Můžete vybrat preferovaný formát data a času.
<b>Info o telefonu</b>	Slouží k zobrazení informací o telefonu, například čísla modelu, verze firmwaru a stavu baterie.

# Přehled ikon

















## Stavové ikony

Na obrazovce se mohou zobrazit následující stavové ikony:

	Síla signálu
	Žádný signál
	Roaming
	Je k dispozici pokrytí služby GPRS
	Je k dispozici pokrytí technologie EDGE
	Je k dispozici pokrytí sítě 3G
	Odesílání a stahování dat prostřednictvím služby GPRS
	Odesílání a stahování dat prostřednictvím technologie EDGE
	Odesílání a stahování dat prostřednictvím sítě 3G
	Stav baterie
	Baterie se nabíjí
	System GPS je aktivní
	Režim V letadle je aktivní
	Je aktivována funkce Bluetooth™
	Připojení k jinému zařízení Bluetooth™
	Není vložena karta SIM
	Mikrofon je vypnutý
	Hlasitý odposlech je zapnutý
	Tichý režim
	Režim vibrací
	Je nastaven budík
	Probíhá synchronizace
	Problém s přihlášením nebo synchronizací
	Připojení Wi-Fi® je povoleno a jsou k dispozici bezdrátové sítě

## Ikony oznámení







Na obrazovce se mohou objevit následující ikony oznámení:

	Nová e-mailová zpráva
	Nová zpráva SMS nebo zpráva MMS
	Nová hlasová zpráva
	Nadcházející událost v kalendáři
	Přehrávání skladby
	Telefon je připojen k počítači prostřednictvím kabelu USB
	Varování
	Chybová zpráva
	Zmeškaný hovor
	Probíhá hovor
	Podržený hovor
	Je zapnuto přesměrování hovorů
	Jsou k dispozici aktualizace softwaru
	Stahování dat
	Odesílání dat
	Další (nezobrazená) oznámení



# Přehled aplikací

	<b>Budíky</b>	Nastavení budíku
	<b>Prohlížeč</b>	Procházení webu a stahování nových programů a souborů
	<b>Kalkulačka</b>	Provádění základních výpočtů
	<b>Kalendář</b>	Sledování událostí
	<b>Fotoaparát</b>	Pořizování fotografií a nahrávání videoklipů
	<b>Kontakty</b>	Evidence přátel a kolegů
	<b>Monitor dat</b>	Sledování přenosů dat
	<b>Stahování</b>	Přístup ke staženým aplikacím
	<b>E-mail</b>	Odesílání a příjem e-mailů
	<b>Facebook™</b>	Bud'te ve spojení se svou rodinou, přáteli a kolegy kdekoli na světě
	<b>Rádio FM</b>	Poslech rádia v telefonu
	<b>galerie</b>	Zobrazení obrázků a fotografií
	<b>Gmail™</b>	E-mailová aplikace podporující službu Gmail™
	<b>Vyhledávání Google</b>	Vyhledávání informací v telefonu a na webu
	<b>Latitude</b>	Pomocí aplikace Google Maps™ můžete zjistit, kde se nacházejí vaši přátelé, a sdílet s nimi svoji polohu a další informace
	<b>Maps</b>	Zobrazení aktuální polohy, nalezení dalších umístění a výpočet tras
	<b>Market</b>	Spuštění služby Android Market™ a stažení bezplatných a zpoplatněných aplikací do telefonu
	<b>Připojená zařízení</b>	Prostřednictvím sdíleného připojení Wi-Fi® můžete sdílet soubory médií v telefonu s jinými zařízeními
	<b>Zprávy</b>	Odesílání a přijímání zpráv SMS a MMS
	<b>Hudba</b>	Přehrávání hudby a seznamů skladeb
	<b>Navigace</b>	Navigace za použití podrobných hlasových pokynů
	<b>News and Weather</b>	Zobrazení zpráv a předpovědi počasí
	<b>Telefon</b>	Uskutečňování a příjem hovorů, přepínání mezi hovory, nastavování konferenčních hovorů a zobrazení seznamu volání
	<b>Places</b>	Můžete hledat různá místa. Lze vyhledat například restauraci
	<b>Store</b>	Stahování různého zajímavého obsahu do telefonu
	<b>Video</b>	Půjčování a nákup videí
	<b>Nastavení</b>	Přizpůsobení nastavení telefonu vlastním požadavkům
	<b>Průvodce nastavením</b>	Vysvětlení základních funkcí telefonu a pomoc se základním nastavením

	<b>Synchronizace</b>	Synchronizace kontaktů, kalendáře a dalších dat
	<b>Podpora</b>	Získání dalších informací o používání telefonu
	<b>Talk</b>	Online chat
	<b>TrackID™</b>	Služby rozpoznávání hudby
	<b>Timescape™</b>	Evidence veškeré denní komunikace
	<b>YouTube™</b>	Sdílení a prohlížení videoklipů z celého světa

! Některé aplikace nejsou podporovány všemi sítěmi nebo mobilními operátory ve všech oblastech.

💡 Aplikace, které si stáhnete, se zobrazí na obrazovce Aplikace.

# Uživatelská podpora

Přístup k podpoře uživatele je díky aplikaci Podpora dostupný přímo v telefonu. Například můžete otevřít uživatelskou příručku obsahující pokyny k používání vašeho telefonu. Můžete také řešit problémy a získat další pomoc prostřednictvím zóny podpory společnosti Sony Ericsson a služby zákaznické podpory.

- **Funkce aplikace Podpora:**
    - Nástroje – vylepšíte výkon baterie a softwaru a zlepšíte konektivitu.
    - Uživatelská příručka v telefonu – přečtěte si rozšířenou uživatelskou příručku s možností vyhledávání.
    - Vzdělávejte se – přečtěte si tipy a triky, získajte aktuální novinky a sledujte instruktážní videa.
    - E-mailová podpora – zašlete e-mail našemu týmu podpory.
  - **Zóna podpory** – na stránce [www.sonyericsson.com/support](http://www.sonyericsson.com/support) získáte rozsáhlé možnosti podpory, které vám umožní využít svůj telefon na maximum.
  - **Řešení problémů** – na konci příručky uživatele a v zóně podpory můžete hledat časté problémy a chybové zprávy.
  - **Zákaznická podpora** – pokud žádný postup nepomůže, můžete kontaktovat zákaznickou podporu. Příslušné číslo na telefonickou podporu je uvedeno v přiloženém letáku s *důležitými informacemi*.
- ! Rozšířená uživatelská příručka je k dispozici také na stránce [www.sonyericsson.com/support](http://www.sonyericsson.com/support).

## Přístup k aplikaci podpory

- 1 Na obrazovce Aplikace ťukněte na položku .
- 2 Najděte požadovanou položku podpory a ťukněte na ni.

# Odstraňování potíží

## Telefon nefunguje podle očekávání

Pokud máte s telefonem problémy, zkuste použít následující rady, než vyzkoušíte cokoli dalšího:

- Vypněte a zapněte telefon.
- Vyjměte a znovu vložte baterii a kartu SIM. Poté telefon vypněte a znovu zapněte.
- Aktualizujte telefon. Aktualizace telefonu zaručí jeho optimální fungování a zajistí nejnovější vylepšení. Více informací najdete v části *Aktualizace telefonu* na straně 116.
- Obnovte nastavení telefonu.

 Při obnovování nastavení telefonu buďte trpěliví. Pokud byste telefon při obnovování restartovali, můžete ho nevratně poškodit.

### Vynucené ukončení aplikace

- Jestliže se zobrazí okno se zprávou, že aplikace neodpovídá, ťukněte na položku **Ukončit aplikaci**.
-  Pokud nechcete aplikaci ukončit vynuceně, můžete ťuknout na položku **Počkat** a počkat, až aplikace odpoví.

## Resetování telefonu

Můžete obnovit původní nastavení telefonu s tím, že odstraníte všechna osobní data nebo je ponecháte v telefonu. Telefon lze obnovit do stavu v jakém byl, než jste ho poprvé zapnuli. Před obnovením si však nezapomeňte zálohovat důležitá data uložená v telefonu.

### Obnovení dat telefonu

- 1 Na obrazovce Domovská obrazovka ťukněte na položku .
- 2 Najděte položku **Nastavení** > **Ochrana osobních údajů** a ťukněte na ni.
- 3 Ťukněte na položku **Obnovení továrních dat**.
- 4 Chcete-li smazat nejen vnitřní úložiště, ale také jiná uživatelská data, jako například obrázky a hudbu, označte zaškrťovací políčko **Smazat kartu SD**.
- 5 Ťukněte na položku **Resetovat telefon**.
- 6 Potvrďte akci ťuknutím na možnost **Odstranit vše**.

## Telefon nelze nabíjet

Není řádně připojena nabíječka nebo je špatně zapojena baterie. Vyjměte baterii a očistěte konektory.

## Při zahájení nabíjení se nezobrazí ikona nabíjení baterie

Ikona baterie se může na obrazovce objevit až po několika minutách.

## Slabý výkon baterie

S pomocí našich inteligentních tipů můžete zajistit lepší výkon baterie. Další informace naleznete v části *Výkonnost baterie* na straně 28.

## Při použití kabelu USB nemohu přenést obsah mezi telefonem a počítačem

Nebyl řádně nainstalován software nebo ovladače USB. Podrobné pokyny pro instalaci a řešení potíží naleznete v příslušných částech na webu [www.sonyericsson.com/support](http://www.sonyericsson.com/support).

## Nelze používat internetové služby

Přesvědčte se, zda vaše předplatné zahrnuje stahování dat a zda máte v telefonu správná nastavení Internetu. Další informace o povolení přenosu dat, datových službách při roamingu a stažení nastavení Internetu naleznete v části *Nastavení Internetu a zpráv* na straně 30. Další informace o nastavení předplatného vám poskytne mobilní operátor.

## Chybové zprávy

### Chybí pokrytí sítě

- Telefon je v režimu V letadle. Ujistěte se, zda je režim V letadle vypnut.
- Telefon nepřijímá žádný síťový signál nebo je přijímaný signál příliš slabý. obraťte se na mobilního operátora s dotazem na pokrytí sítě v daném místě.
- Karta SIM nefunguje správně. Vložte svou kartu SIM do jiného telefonu. Pokud funguje, je příčinou problému pravděpodobně telefon. V takovém případě se obraťte na nejbližší servisní středisko společnosti Sony Ericsson.

### Pouze tísňová volání

Jste v dosahu sítě, nemůžete ji však používat. V nouzových případech však někteří mobilní operátoři umožňují volat mezinárodní nouzové číslo 112. Další informace naleznete v části *Tísňová volání* na stránce 34.

### Karta SIM je zablokována.

Zadali jste kód PIN nesprávně třikrát po sobě. Chcete-li telefon odblokovat, je třeba zadat kód PUK, který jste obdrželi od operátora.

### Karta SIM je zamčena pomocí kódu PUK.

Zadali jste kód PUK (Personal Unblocking Key – osobní odblokovací klíč) nesprávně desetkrát po sobě. obraťte se na poskytovatele služeb.

## Recyklace telefonu

Společnost Sony Ericsson uznává, že je recyklace důležitá, a proto jsou součásti a materiály používány opakovaně. Více informací o recyklaci v místě, kde žijete, naleznete na adrese [www.sonyericsson.com/recycle/](http://www.sonyericsson.com/recycle/).

# Právní informace

## Sony Ericsson WT19i/WT19a

Tuto uživatelskou příručku vydala společnost Sony Ericsson Mobile Communications AB nebo její místní dceřiná společnost bez jakékoli záruky. Zlepšení a změny této uživatelské příručky z důvodu tiskových chyb, nepřesností v aktuálních informacích nebo zdokonalení programů a vybavení může společnost Sony Ericsson Mobile Communications AB provést kdykoli bez předchozího upozornění. Takové změny však budou zahrnuty v nových vydáních této uživatelské příručky.

Všechna práva vyhrazena.

©Sony Ericsson Mobile Communications AB, 2011

Číslo uveřejnění: 1253-7933.1

Tento mobilní telefon je vybaven funkcemi umožňujícími stahovat, ukládat a předávat dodatečný obsah, například vyzvánění. Použití takového obsahu může být omezeno nebo zakázáno právy třetích stran, mezi která patří mimo jiné omezení vyplývající ze zákonů o ochraně autorských práv. Za dodatečný obsah stažený do vašeho telefonu nebo předaný dál nesete plnou odpovědnost vy, nikoli společnost Sony Ericsson. Před použitím dodatečného obsahu prosím ověřte, že obsah je řádně licencován nebo jinak povolen pro dané použití. Společnost Sony Ericsson nezaručuje přesnost, spolehlivost ani kvalitu žádného dodatečného obsahu nebo jiného obsahu třetí strany. Společnost Sony Ericsson nebude za žádných okolností odpovědná za nevhodné použití dodatečného obsahu nebo jiného obsahu třetí strany.

Tato uživatelská příručka může odkazovat na služby nebo aplikace poskytované třetími stranami. Použití takových programů či služeb může vyžadovat samostatnou registraci u třetí strany a může podléhat dalším podmínkám použití. U aplikací, k nimž je třeba se připojovat na webu třetí strany nebo jeho prostřednictvím, si nejprve prostudujte podmínky použití daného webu a příslušné zásady ochrany osobních údajů. Společnost Sony Ericsson neposkytuje záruku ani nezaručuje dostupnost či výkon jakéhokoli webu či služby nabízených třetími stranami.

Informace vyžadované předpisy, jako je označení CE, můžete vidět po vyjmutí baterie.

Všechny zde uvedené názvy produktů a společností jsou ochranné známky nebo registrované ochranné známky jednotlivých vlastníků. Všechna další zde výslovně neuvedená práva jsou vyhrazena. Všechny ostatní ochranné známky jsou majetkem příslušných vlastníků.

Více informací získáte na adrese [www.sonyericsson.com/cws/corporate/common/legal/disclaimer](http://www.sonyericsson.com/cws/corporate/common/legal/disclaimer).

Všechny obrázky jsou určeny pouze pro ilustraci a nemusí zcela přesně odpovídat skutečnému telefonu.

Tento výrobek je chráněn určitými právy na duševní vlastnictví společnosti Microsoft. Použití nebo šíření této technologie mimo tento výrobek bez licence společnosti Microsoft je zakázáno.

Vlastníci obsahu chrání své duševní vlastnictví včetně autorských práv pomocí technologie WMDRM (Windows Media digital rights management). Toto zařízení přistupuje k obsahu chráněnému systémem WMDRM pomocí softwaru WMDRM. Pokud software WMDRM obsah neochrání, mohou vlastníci obsahu požádat společnost Microsoft o odvolání oprávnění softwaru pracovat při přehrávání nebo kopírování chráněného obsahu s technologií WMDRM. Zrušení neovlivňuje chráněný obsah. Stažením licencí k chráněnému obsahu vyjadřujete souhlas s tím, že společnost Microsoft může k licenci přidat seznam odvolaných položek. Vlastníci obsahu mohou vyžadovat, abyste pro přístup k jejich obsahu software WMDRM aktualizovali. Když aktualizaci odmítnete, nebudete moci přistupovat k obsahu vyžadujícímu aktualizaci.

Licence k tomuto výrobku je udělena podle licencí MPEG-4 visual a AVC patent portfolio k osobnímu a nekomerčnímu využití spotřebitelem ke (i) kódování videa podle vizuálního standardu MPEG-4 („video MPEG-4“) nebo standardu AVC („video AVC“) a k (ii) dekódování videa MPEG-4 nebo AVC zakódovaného spotřebitelem při osobních a nekomerčních činnostech nebo získaného od poskytovatele vlastního licencí společnosti MPEG LA k poskytování videa MPEG-4 a AVC. Licence není udělena k jiným způsobům užití a nezahrnuje je. Další informace, včetně informací týkajících se reklamního, interního a komerčního používání, můžete získat od společnosti MPEG LA, L.L.C. Informace naleznete na webu <http://www.mpegla.com>. Licencí k technologii dekódování zvuku MPEG Layer-3 poskytly společnosti Fraunhofer IIS a Thomson.

Licenční smlouva pro koncového uživatele softwaru Sun Java Platform, Micro Edition.

1. Omezení: Tento software obsahuje důvěrné autorské informace společnosti Sun. Společnost Sun a její licenční partneři vlastní všechny kopie softwaru. Zákazník nesmí měnit, dekompileovat, převádět ze strojového kódu, dešifrovat ani jinak zpětně analyzovat tento software. Tento software nesmí být půjčován, předáván ani dále licencován jako celek ani jako část.

# Rejstřík

<b>A</b>	
aktualizace	
stav	54
aktualizace telefonu	116
alba	
odstranění	102
alba fotografií	100
odstranění	102
prohlížení	100
alba videí	100, 102
prohlížení	100
Android Market™	56
Android™	7
animovaná tapeta	19
aplikace	7
obrazovka	19
přehled	121
aplikace NeoReader™	65
autoportrét	89
<b>B</b>	
baterie	13
kryt	8
sejmutí	8
bezdrátová technologie Bluetooth™	105
bezdrátové síť	111
blesk	
použití při pořizování fotografií	90
budík	62
<b>C</b>	
caps lock	22
<b>Č</b>	
čas	26
čísla tísňového volání	34
<b>D</b>	
datum	
formát	26
doporučení hudby	83
<b>E</b>	
e-mail	47
více než jeden účet	49
ekvalizér	82
<b>F</b>	
Facebook	
doporučení	83
Facebook™	
aktualizace stavu	54
přihlášení	54
filtr	
události v aplikaci Timescape™	53
firemní pošta, kalendář a kontakty	68
fotoaparát	89, 90, 91
automatické nepřetržité zaostřování	92, 97
autoportrét	90
ikony	97
nahrávání videí	96
nastavení	92, 97
obrazovka fotoaparátu	89
ovládací prvky	89
pořizování fotografií	90, 91
použití blesku	90
prohlížení fotografií	90
prohlížení videí	96
přehled	89
přiblížení	90
rozpoznávání obličeje	90, 91
rozpoznávání úsměvu	91
video	96
video s vysokým rozlišením HD (High Definition)	97
zavření	89
zeměpisné souřadnice	91
fotoaparát na přední straně	89
fotografie	102, 103
kopírování dat mezi telefonem a počítačem	81
lupa	102
odstranění	103
ořznutí	103
otočení	103
pořizování	90, 91
použití jako obrázku kontaktu	103
použití jako tapety	103
prezentace	102
prohlížeč fotografií	101
prohlížení	90, 100, 101, 102
přidání zeměpisné polohy	91
přřazení ke kontaktu	41
sdílení	102, 103
zobrazení na mapě	103
zobrazení stejné polohy	92
<b>G</b>	
galerie	100
otevření alb	100
spuštění	100
změna zobrazení	101
zobrazení fotografií ze služby Facebook™	101
Gmail™	50
Google Latitude™	112
Google Maps™	112
Google Talk™	51
GPS	111
<b>H</b>	
handsfree	
používání	30
hlasitost	
nastavení videa	104
tlačítko	25
hlasová schránka	35
hledání	
hudba pomocí technologie TrackID™	86
informace o skladbách	86
hovory	34, 37
blokování	37
čekající	36
nastavení	37
nouze	34
poslední	35
protokol	35
přesměrování	37
seznam	35
více	36
zmeškané	35
hudba	30, 81, 83, 87
hledání pomocí technologie TrackID™	86
hledání souvisejícího obsahu	84
kanály podcast	81
karaoke	83
kopírování dat mezi telefonem a počítačem	81
kopírování na paměťovou kartu	81
moje seznamy skladeb	85



nákup .....	86
nastavení hlasitosti .....	82
používání soupravy handsfree .....	30
pozastavení skladby .....	82
přehrávání .....	81
sdílení .....	83
změna skladeb .....	82
zvukové knihy .....	81
<b>CH</b>	
chat .....	51
<b>I</b>	
ikona .....	119
ikony .....	119
ve fotoaparátu .....	97
importování kontaktů karty SIM .....	40
informace o využití .....	31
inteligentní seznamy skladeb	
přehrávání .....	84
Internet	
nastavení .....	30
řízení datového provozu .....	31
webový prohlížeč .....	77
<b>J</b>	
jas .....	27
jazyk .....	27
psaní .....	25
<b>K</b>	
kalendář .....	62
vytvoření události .....	62
karta SIM .....	113
export kontaktů .....	43
importování kontaktů z .....	40
vlození .....	8
klávesnice na obrazovce .....	24
konferenční hovory .....	36
kontakty .....	39
importování kontaktů z karty SIM .....	40
kopírovat .....	43
oblíbené .....	42
obrázek .....	41, 103
odesílání .....	43
sdílení .....	43
sloučení kontaktních informací .....	42
zálohování .....	43
kontrolka .....	21
<b>L</b>	
Latitude .....	112
lupa	
fotografie .....	102
<b>M</b>	
mapy .....	112
Media Go™ .....	110
mediální soubory	
kopírování na paměťovou kartu .....	81
MMS	
nastavení .....	30
multimédia	
kopírování na paměťovou kartu .....	81
<b>N</b>	
nabíjení .....	13
náhodné přehrávání hudby .....	84
nahrávání videí .....	89
pomocí tlačítka spouště fotoaparátu .....	96
nákup	
hudba .....	86
napájení .....	9
nastavení .....	10
fotoaparát .....	92, 97
hovor .....	37
Internet .....	30
MMS .....	30
Timescape™ .....	55
videokamera .....	97
zprávy .....	30
nastavení hlasitosti .....	82
nastavení účtu Google™ .....	50
Navigace .....	112
navigační aplikace .....	112
nejoblíbenější skladby	
přehrávání .....	84
<b>O</b>	
oblíbené	
odebrání kanálů rádia jako .....	88
uložení kanálů rádia jako .....	88
oblíbené položky	
přesun mezi oblíbenými položkami v rádiu .....	88
obrazovka .....	27
prasknutá .....	14
skleněná .....	14
záruka .....	14
obrazovka Plocha .....	17
přizpůsobení .....	18
změna uspořádání .....	18
obsah související se zvukovými soubory .....	83
odesílání .....	102, 103
kontakty .....	43
vizitky .....	43
odesílání položek pomocí technologie Bluetooth™	106
odstranění .....	102
buzení .....	62
fotografie .....	103
skladby .....	82, 83
videa .....	104
odstraňování potíží .....	124
ochranná plastová fólie .....	14
okno naposledy použitých aplikací .....	20
organizace času .....	62
oříznutí	
fotografie .....	103
osobní údaje .....	39
otočení	
fotografie .....	103
ovládání podsvícení displeje .....	27
oznámení .....	21, 119
<b>P</b>	
panely .....	52
pevné vytáčení .....	37
PIN .....	113
plánovač trasy .....	112
poloha .....	92
pořizování fotografií .....	89
autoportrét .....	90
pomocí tlačítka spouště fotoaparátu .....	90
použití funkce rozpoznávání obličeje .....	91
použití funkce rozpoznávání úsměvu .....	91
třuknutím .....	90
poslední hovory .....	35
pošta Viz e-mail .....	82
pozastavení skladby .....	82
prezentace .....	102
prohlížení	
fotografie .....	90
videa nahraná pomocí fotoaparátu .....	96
<i>procházení – viz webový prohlížeč</i>	

průvodce nastavením .....	10	stav .....	21, 119
předvolby		symboly .....	22
odebrání kanálů rádia jako .....	88	SyncML™ .....	70
uložení kanálů rádia jako .....	88	synchronizace .....	67
přehled		kalendář, záložky .....	70
celkový přehled telefonu .....	81	kontakty .....	69, 70
přehrávač Walkman™		kontakty Google™, kalendář, e-mail .....	67
ekvalizér .....	82	kontakty služby Facebook™, kalendář, alba ..	68
inteligentní seznamy skladeb .....	84	kontakty, kalendář a pošta aplikace	
minimalizace .....	82	Microsoft® Exchange .....	68
odstranění skladeb .....	82, 83	Synchronizace Microsoft® Exchange .....	68
vytváření seznamů skladeb .....	85	synchronizace s účtem Google™ .....	67
Přehrávač Walkman™		synchronizace se službou Facebook™ .....	68
seznamy skladeb .....	84	<b>T</b>	
přehrávání		tapeta .....	19
hudba .....	81	použití fotografie jako .....	103
přiblížení .....	90	technologie TrackID™ .....	86
přijímání položek pomocí technologie Bluetooth™	106	spuštění .....	86
připojení USB .....	108	vyhledání informací o skladbě .....	86
PUK .....	113	zakoupení skladby .....	86
<b>Q</b>		Technologie TrackID™	
Qriocity™ .....	60	použití výsledků .....	86
oznámení .....	60	zobrazení grafů .....	86
přehled nabídky .....	60, 61	telefon	
sledování videa .....	61	aktualizace .....	116
vytvoření účtu .....	60	baterie .....	28
<b>R</b>		výkon .....	28
rádio .....	87	<i>telefonie Viz hovory</i>	
hledání kanálů .....	88	telefonní klávesnice .....	22
oblíbené .....	88	nastavení .....	25
oblíbené položky .....	88	telefonní seznam .....	39
poslech z reproduktoru .....	88	tichý režim .....	25
procházení .....	87	Timescape™ .....	52
přehled .....	87	ikony filtru .....	53
přepínání stanic .....	87	nastavení .....	55
spuštění .....	87	přehled obrazovky .....	52
výběr stanic .....	87	tlačítko infinite v .....	55
rádio FM		widget .....	52, 53
oblíbené .....	88	tlačítka .....	13
oblíbené položky .....	88	tlačítko infinite .....	83
resetování .....	124	Karaoke .....	84
režim V letadle .....	28	v aplikaci Timescape™ .....	55
rozpoznávání obličejů .....	90, 91	TrackID™	
rozpoznávání úsměvu .....	91	používání rádia FM .....	88
rozšíření .....	17	Twitter™	
rychlé zaslání zpráv .....	51	aktualizace stavu .....	54
<b>S</b>		přihlášení .....	54
sdílení		<b>U</b>	
fotografie .....	103	události	
fotografie a videa .....	102	kalendář .....	62
hudba .....	83	v aplikaci Timescape™ .....	53
seznamy skladeb .....	84	uložení kontaktů .....	69
inteligentní (automaticky generované) .....	84	upozornění	
nejoblíbenější skladby .....	84	panel .....	21
odebírání skladeb .....	85	vyzvánění .....	27
odstraňování seznamů skladeb .....	85	<b>Ú</b>	
přehrávání vlastních .....	85	účty .....	10
přidání skladby .....	85	Exchange Active Sync® .....	11
vytváření .....	85	Facebook™ .....	11
schéma odemknutí obrazovky .....	113	Google™ .....	10
schémata .....	19	Sony Ericsson .....	11
Sledování dat .....	31	<b>V</b>	
služby .....	10	vibrace .....	27, 62
služby pro určení polohy .....	111	videa .....	104
Sony Ericsson Sync .....	69	nahrávání .....	96
SOS <i>Viz čísla tísňového volání</i>		nákup .....	60
souprava handsfree .....	30	odesílání .....	104
stahování		odstranění .....	104
nastavení Internetu .....	30		

prohlížení .....	96, 100, 101, 102
přehrávání .....	104
půjčení .....	60
sdílení .....	104
video .....	60
video s vysokým rozlišením HD (High Definition) ...	97
videokamera .....	89, 96
automatické nepřetržité zaostřování .....	97
nahrávání videí .....	96
nastavení .....	97
video s vysokým rozlišením HD (High Definition) .....	97
videoklipy	
kopírování dat mezi telefonem a počítačem ..	81
nastavení hlasitosti .....	104
pozastavení .....	104
rychlé posouvání vpřed a vzad .....	104
videopřehrávač	
pozastavení videoklipu .....	104
vizitky	
odesílání .....	43
volání .....	30
vypnutí .....	9
vyzvánění .....	62
<b>W</b>	
Walkman™ .....	83
odstranění .....	82, 83
používání ekvalizéru .....	82
přehled přehrávače .....	81
přehrávání v náhodném pořadí .....	84
přidání skladby do seznamu skladeb .....	85
vytváření seznamů skladeb .....	85
webový prohlížeč .....	77
nastavení .....	80
panel nástrojů .....	77
správa záložek .....	78
Wi-Fi™ .....	72
widget	
Timescape™ .....	52, 53
Widget přehrávače Walkman™ .....	83
widgety .....	17
Wisepilot™ .....	112
<b>Z</b>	
zálohování	
kontakty .....	43
zamknutí	
aktivace obrazovky .....	10
zámek obrazovky .....	10
zamknutí obrazovky .....	10
zapnutí .....	9
záznamová služba .....	35
zeměpisné souřadnice	
u fotografií .....	91
změna skladeb .....	82
změna velikosti	
fotografie .....	103
zprávy	
nastavení .....	30
způsob zadávání textu .....	22
zvuk	
nastavení hlasitosti .....	82
přehrávání .....	81
přehrávání hudby v náhodném pořadí .....	84
zvukové knihy .....	81
<b>Ž</b>	
živá tapeta .....	19