

SONY®

XPERIA

U

Käyttöohje

Sisältö

Tärkeitä tietoja	7
Android™ – mitä ja miksi?	8
Sovellukset.....	8
Aloittaminen	9
Kokoaminen.....	9
Puhelimen virran kytkeminen ja sammuttaminen	11
Ohjattu asennustoiminto.....	11
Näyttölukko.....	11
Tilit ja palvelut.....	12
Puhelimeen tutustuminen	14
Puhelimen yleiskuvaus.....	14
Akku.....	15
Näppäinten käyttö.....	17
Kosketusnäytön käyttö.....	17
Kotinäyttö.....	19
Läpinäkyvä valojuova.....	21
Sovellusten käyttö.....	21
Tila ja ilmoitukset.....	23
Puhelimen asetusvalikko.....	24
Tekstin kirjoittaminen.....	24
Puhelimen mukauttaminen.....	29
Muisti.....	31
Kuulokkeiden käyttäminen puhelimen kanssa.....	32
Internet- ja viestiasetukset.....	32
Tietonäytön käyttäminen.....	33
Tiedonsiirron poistaminen käytöstä.....	34
Roaming-data.....	34
Verkkoasetukset.....	34
Soittaminen	36
Hätäpuhelut.....	36
Puhelujen hallinta.....	36
Vastaaja.....	37
Useat puhelut.....	38
Neuvottelupuhelut.....	38
Puheluasetukset.....	39
Yhteyshenkilöt	41
Yhteystietojen siirtäminen uuteen puhelimeen.....	41
Yhteyshenkilöt-näytön yleiskuvaus.....	43
Yhteystietojen hallinta.....	43

Kommunikointi yhteystietojen kanssa.....	45
Yhteystietojen jakaminen.....	45
Yhteystietojen varmuuskopioiminen.....	45
Viestinvälitys.....	47
Teksti- ja multimediamiestien käyttö.....	47
Teksti- ja multimediamiestivalinnat.....	48
Sähköposti.....	50
Sähköpostin käyttäminen.....	50
Sähköpostitilien käyttö.....	53
Gmail™ ja muut Google™-palvelut	54
Google Talk™	55
Timescape™.....	56
Timescapen™ päänäkyä.....	56
Timescape™-sovelluksen käyttäminen.....	56
Timescape™-asetukset.....	58
Timescape™ Feed -lisäohjelma.....	58
Timescape™ Friends -lisäohjelma.....	59
Timescape™ Share -lisäohjelma.....	60
Android Market™ -palvelun käytön aloittaminen.....	61
Lataaminen Android Market™ -palvelusta.....	61
Sovellustietojen tyhjentäminen.....	61
Käyttöluvat.....	62
Muiden kuin Android Market™ -sovellusten asentaminen	62
PlayNow™-palvelu.....	63
Ennen sisällön lataamista.....	63
Lataaminen PlayNow™-palvelusta.....	63
Video Unlimited™.....	64
Video Unlimited™ -valikon yleiskuvaus.....	64
Video Unlimited™ -tilin luominen.....	64
Video Unlimited™ -videovalikoimaan tutustuminen.....	64
Videon vuokraaminen tai ostaminen.....	64
Videon katsominen Video Unlimited™ -palvelusta.....	65
Music Unlimited™.....	66
Järjestäminen.....	67
Kalenteri.....	67
Herätyskello.....	67
Skannaaminen NeoReader™-sovelluksella.....	70
NeoReader™-sovelluksen valikon yleiskuvaus.....	70
Puhelimen tietojen synkronointi.....	71
Synkronointi Googlen™ kanssa.....	71
Yrityksen sähköpostin, kalenterin ja yhteystietojen synkronointi.....	72

Facebook™-synkronointi.....	72
Synkronointi SyncML™-sovelluksella.....	73
Yhdistäminen langattomiin verkkoihin.....	75
Wi-Fi®	75
Erillisverkot (VPN).....	80
Web-selain.....	81
Työkalurivi.....	81
Webin selaaminen.....	81
Web-sivuille siirtyminen.....	82
Suosikkien hallinta.....	82
Tekstin ja kuvien hallinta.....	83
Useat ikkunat.....	83
Lataaminen Webistä.....	84
Selainasetukset.....	84
Musiikki.....	86
Kuulon suojele.....	86
Mediatiedostojen kopioiminen puhelimen sisäiseen muistiin	86
Musiikkisoittimen käyttäminen	86
Musiikin tunnistaminen TrackID-tekniikalla.....	92
TrackID™-tekniikan tulosten käyttäminen.....	92
Kappaleiden tunnistaminen FM-radiosta TrackID™-sovelluksella.....	93
FM-radion käyttäminen.....	94
FM-radion yleiskuvaus.....	94
Suosikkiradiokanavien käyttäminen.....	95
Uusien radiokanavien haku.....	95
Radion äänen vaihtaminen laitteiden välillä.....	95
Vaihtaminen mono- ja stereotilan välillä.....	95
Radiokappaleiden tunnistaminen TrackID™-palvelulla.....	95
Lempimusiikkisi tietojen jakaminen Facebookissa™.....	96
Valokuvien ottaminen ja videoiden tallentaminen.....	97
Kameran säätimet yleisesti.....	97
Still-kameran käyttäminen.....	97
Videokameran käyttäminen.....	104
3D-kamera	109
3D-kamera yleisesti.....	109
Valokuvien ja videoiden näyttäminen Galleriassa.....	111
Mobile BRAVIA® Engine.....	111
Albumien käsitteleminen.....	112
Gallerian valokuvien käsitteleminen.....	113
Valokuvien näyttäminen 3D-albumissa.....	116
Valokuvien hallinta 3D-albumissa.....	116

Langaton Bluetooth™-tekniikka.....	117
Puhelimen nimeäminen.....	117
Laiteparin muodostaminen toisen Bluetooth™-laitteen kanssa.....	117
Kohteiden lähettäminen ja vastaanottaminen Bluetooth™-teknologialla.....	118
Puhelimen yhdistäminen tietokoneeseen.....	120
Sisällön siirtäminen ja käsitleminen USB-kaapelilla.....	120
Tiedostojen siirtäminen mediansiirtotilassa Wi-Fi®-verkon kautta....	120
PC Companion.....	121
Media Go™	121
Sijainnin löytäminen paikkapalveluilla.....	123
GPS:n käyttäminen.....	123
Google Maps™.....	124
Kulkuohjeiden saaminen Google Maps™ -sovelluksella.....	124
Puhelimen sisällön varmuuskopioiminen ja palauttaminen. 125	125
Varmuuskopioitavat sisältötyypit.....	125
Puhelimen lukitseminen ja suojaaminen.....	126
IMEI-numero.....	126
SIM-korttisuojaus.....	126
Näyttölukon määrittäminen.....	127
Puhelimen päivittäminen.....	129
Puhelimen päivittäminen langattomasti.....	129
Puhelimen päivittäminen USB-kaapelinyhteydellä.....	129
Puhelimen asetusten yleiskuvaus.....	131
Tila- ja ilmoituskuvakkeet yleisesti.....	132
Tilakuvakkeet.....	132
Ilmoituskuvakkeet.....	132
Sovellusten yleiskuvaus.....	134
Käyttäjätuki.....	136
Vianmääritys.....	137
Puhelimeni ei toimi odotetulla tavalla.....	137
Puhelimen asetusten palauttaminen.....	137
En pysty lataamaan puhelinta.....	137
Näyttöön ei tule akunlatauskuvaketta latauksen alkaessa.....	137
Akun suorituskyky on heikko.....	137
En voi siirtää sisältöä puhelimen ja tietokoneen välillä USB-kaapelia käyttäessäni.....	137
En voi käyttää Internet-pohjaisia palveluita.....	137
Virheilmoitukset.....	138
Puhelimen kierrättäminen.....	139

Juridiset tiedot.....	140
Hakemisto.....	141

Tärkeitä tietoja

Lue lehtinen *Tärkeitä tietoja* ennen matkapuhelimen käyttämistä.



Joitakin tässä käyttöohjeessa kuvattuja palveluja ja ominaisuuksia ei tueta kaikissa maissa tai kaikilla alueilla, kaikissa verkoissa ja/tai kaikkien palveluntarjoajien liittymissä. Tämä koskee muun muassa kansainvälistä GSM-hätänumeroa 112. Voit kysyä verkko-operaattorilta tai palveluntarjoajalta, onko jokin tietty palvelu tai ominaisuus käytettävissä ja liittykö sen käyttöön lisämaksuja.

Android™ – mitä ja miksi?

Sonyn Xperia-älypuhelin toimii Android-ympäristössä. Android-puhelin pystyy suorittamaan monia samoja toimintoja kuin tietokonekin, ja niitä voi mukauttaa tarpeiden mukaan. Voit esimerkiksi parantaa toiminnallisuutta lisäämällä ja poistamalla sovelluksia tai parantelemalla niitä. Android Market™ voit ladata useita sovelluksia ja pelejä jatkuvasti kasvavasta kokoelmasta. Voit myös yhdistää Android™-puhelimien sovelluksia muihin sovelluksiin ja käyttämiisi online-palveluihin. Voit esimerkiksi varmuuskopioida puhelimen yhteystiedot, käyttää eri sähköpostitilejä ja kalentereita yhdestä paikasta, pitää kirjaa tapaamisista ja käyttää yhteisöverkostoja.

Android™-puhelimet kehittyvät jatkuvasti. Kun uusi ohjelmistoversio on saatavilla ja puhelin tukee uutta ohjelmaa, voit päivittää puhelimeen uusia ominaisuuksia ja tuoreimpia parannuksia.

 Android™-puhelimeen on esiladattu Google™-palvelut. Jotta saisit Google™-palveluista kaiken irti, luo Google™-tili ja kirjaudu sille, kun käynnistät puhelimen. Monet Android™-ominaisuudet edellyttävät lisäksi Internet-yhteyttä.

 Uudet ohjelmistoversiot eivät ole välttämättä yhteensopivia kaikkien puhelimien kanssa.

Sovellukset

Sovellus on puhelimen ohjelma, joka auttaa suorittamaan jonkin tehtävän. Sovellukset voivat esimerkiksi soittaa puheluita, ottaa kuvia ja ladata uusia sovelluksia.

Aloittaminen

Kokoaminen

Takakannen irrottaminen

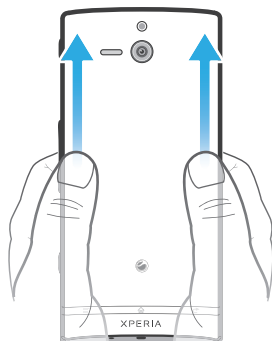

- Paina takakannta peukalollasi ja liu'uta sitä ylöspäin.

SIM-kortin asettaminen paikalleen

- ! Älä laita SIM-kortin paikkaan SIM-korttia, joka ei ole yhteensopiva. Muutoin SIM-kortti tai puhelin voi vioittua peruuttamattomasti.

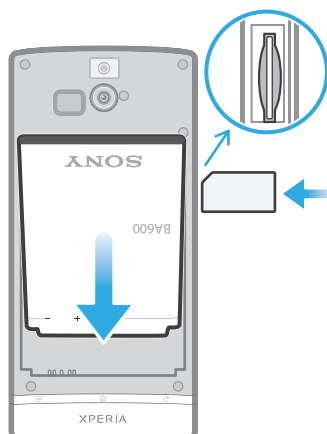

- Irrota takakansi ja aseta SIM-kortti paikoilleen kullanväriset kontaktit ylöspäin.

SIM-kortin irrottaminen

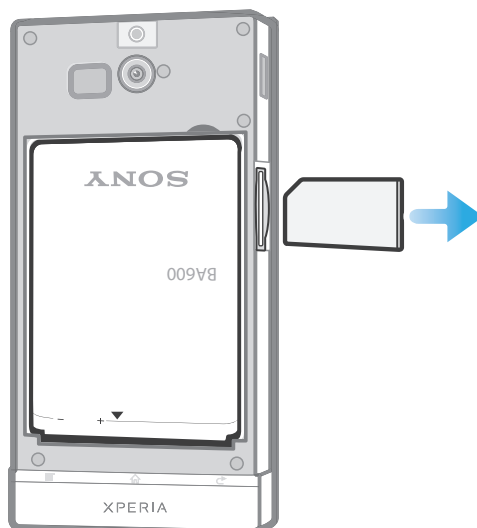

- 1 Sammuta puhelin.
- 2 Irrota takakansi.
- 3 Työnnä SIM-korttia sisäänpäin, vapauta se sitten ja vedä se ulos paikastaan.

Takakannen kiinnittäminen

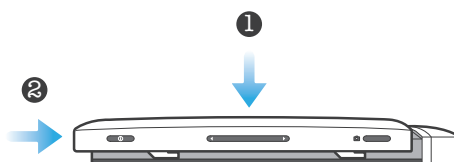

- 1 Aseta takakansi puhelimen takaosan päälle ja sovita se loviin.
- 2 Liu'uta kantta puhelimen alaosaan kohden. Kuulet äänen, kun takakansi lukittuu paikoilleen.

Alakannen vaihtaminen

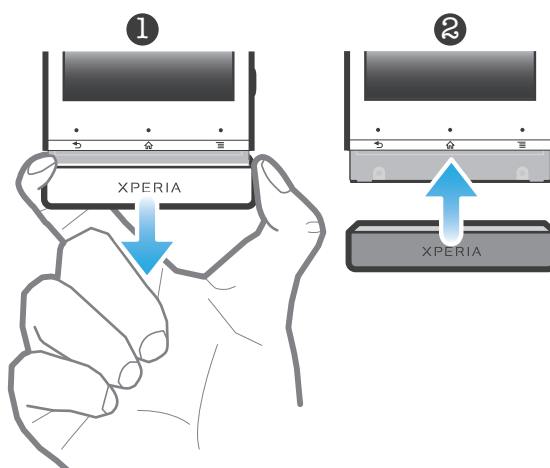





- 1 Aseta sormesi alakannen molemmille puolille ja vedä kantta lujasti ulospäin.
- 2 Aseta toinen kansi puhelimen alaosaan.
- 3 Työnnä kantta ylöspäin, kunnes kuulet lukitusäänen.

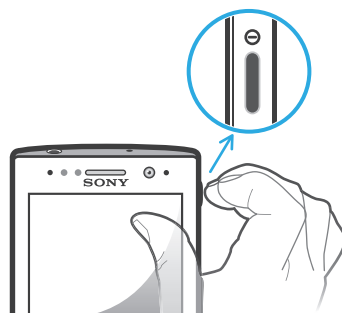

Puhelimen virran kytkeminen ja sammuttaminen

Virran kytkeminen puhelimeen



- 1 Paina jonkin aikaa puhelimen oikealla sivulla olevaa virtapainiketta , kunnes puhelin värisee.
 - 2 Jos näyttö sammuu, aktivoi näyttö painamalla virtapainiketta  lyhyesti.
 - 3 Voit avata näytön lukituksen vetämällä  näytön poikki oikealle.
 - 4 Anna SIM-kortin PIN-koodi pyydettyä ja valitse **OK**.
 - 5 Odota hetki, kun puhelin käynnistyy.
-  SIM-kortin PIN-koodi saadaan alun perin verkko-operaattorilta, mutta voit vaihtaa sen myöhemmin **Asetukset**-valikosta. Jos haluat korjata SIM-kortin PIN-koodia syöttäessäsi tekemäsi virheen, napauta .

Puhelimen sammuttaminen

- 1 Paina virtanäppäintä  jonkin aikaa, kunnes asetusvalikko tulee näkyviin.
 - 2 Napauta asetusvalikossa **Virrankatkaisu**.
 - 3 Napauta **OK**.
-  Puhelimen sammuminen saattaa kestää jonkin aikaa.

Ohjattu asennustoiminto

Kun käynnistät puhelimen ensimmäisen kerran, näkyviin tuleva ohjattu asennustoiminto selittää puhelimen perustoiminnot ja auttaa syöttämään tärkeät asetukset. Tämä on hyvä hetki määrittää puhelimen vastaamaan tarpeitasi. Voit ohittaa joitain vaiheita ja avata ohjatun asennustoiminnon manuaalisesti myöhemmin.

Ohjatun asennustoiminnon avaaminen manuaalisesti

- 1 Napauta Kotinäyttö-näytössä .
- 2 Etsi ja napauta **Ohjat. asen-nustoiminto**.



Näyttölukko

Kun puhelin on päällä ja jätetty käyttämättä tietyksi aikaa, näyttö pimenee akun säästämiseksi ja lukittuu automaattisesti. Tämä lukko estää kosketusnäytön ei-toivotun käytön, kun puhelinta ei käytetä. Lukitusnäytössä voit yhä lukea ilmoituksia, kuten vastaamatta jääneistä puheluista ja puhelimen lukitsemisen jälkeen saapuneista viesteistä. Voit myös hallita audiokappaleiden toistoa vapauttamatta näytön lukitusta.

Näytön aktivointi



- Paina virtanäppäintä  lyhyesti.

Vastaamattomien puheluiden tarkasteleminen lukitusnäytössä

- 1 Voit aktivoida näytön painamalla virtanäppäintä  lyhyesti.
- 2 Vedä  oikealle näytön poikki.





Uuden tekstiviestin tarkastelu lukitusnäytössä



- 1 Voit aktivoida näytön painamalla virtanäppäintä  lyhyesti.
- 2 Vedä  oikealle näytön poikki.





Audiokappaleen soittaminen lukitusnäytöltä

- 1 Aktivoi näyttö painamalla virtapainiketta  lyhyesti.
- 2 Voit esittää musiikkisoittimen hallintakuvakkeet asettamalla sormen aika- ja päivämääräalueelle ja selaamalla pyyhkäisemällä vasemmalle.
- 3 Napauta .

Ääniraidan keskeyttäminen lukitusnäytössä

- 1 Voit aktivoida näytön painamalla virtanäppäintä  lyhyesti.
- 2 Kun musiikkisoittimen ohjaustoiminnot tulevat näkyviin, napauta .

Parhailaan toistettavan ääniraidan vaihtaminen lukitusnäytössä

- 1 Voit aktivoida näytön painamalla virtanäppäintä  lyhyesti.
- 2 Kun musiikkisoittimen ohjaustoiminnot tulevat näkyviin, napauta  tai .

Näytön lukituksen avaaminen



- Vedä  oikealle näytön poikki.

Näytön lukitseminen manuaalisesti

- Kun näyttö on aktiivinen, paina nopeasti virtapainiketta .

Tilit ja palvelut

Kirjaudu puhelimella online-palveluiden tileille ja hyödy monenlaisesta palvelusta. Yhdistele palveluita ja ota niistä irti entistä enemmän. Voit esimerkiksi kerätä Google™- ja Facebook™-tilien yhteystiedot ja yhdistää ne puhelinmuistioosi, jotta kaikki olisi yhdessä paikassa.

Voit kirjautua online-palveluihin sekä puhelimelta että tietokoneelta. Kun kirjaudut sisään ensimmäistä kertaa, luodaan tili, joka sisältää käyttäjätunnuksesi, salasanasi, asetuksesi ja henkilökohtaisia tietoja. Kun kirjaudut sisään seuraavan kerran, näyttöön avautuu personalisoitu näkymä.

Google™-tili

Google-tiliä tarvitaan monien sovellusten ja palveluiden käyttöön Android-puhelimessa. Google™-tili vaaditaan esimerkiksi Gmail™ -sovelluksen käyttöön puhelimessa, ystävien kanssa jutteluun Google Talkilla™, puhelimen kalenterin synkronoimiseen Google Calendar™ -palvelun kanssa ja sovellusten ja pelien lataamiseen Android Marketista™.

Microsoft® Exchange ActiveSync® -tili

Voit synkronoida puhelimen yrityksen Microsoft® Exchange ActiveSync® -tilin kanssa. Näin voit pitää työpaikan sähköpostit, yhteystiedot ja kalenteritapahtumat aina mukanasasi.

Facebook™-tili

Facebook™ auttaa olemaan yhteydessä ystävien, perheen ja työtovereiden kanssa ympäri maailmaa. Kirjaudu sisään ja jaa maailmasi muiden kanssa.

SyncML™-tili

Voit synkronoida puhelimen Internet-palvelimen kanssa SyncML™-sovelluksella. Voit tarkastella ja hallita yhteystietoja, kalenteritapahtumia ja kirjanmerkkejä puhelimesta aivan yhtä helposti kuin tietokoneessa.

Puhelimeen tutustuminen

Puhelimen yleiskuvaus

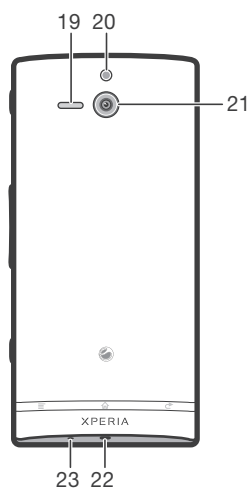
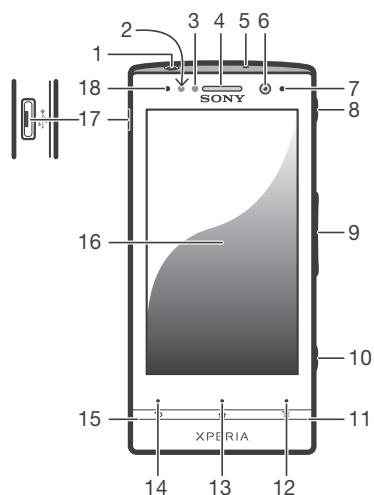

- | | |
|------------------------------------|-----------------------------------|
| 1. Kuulokeliitântä | 13. Kotinäppäin |
| 2. Lähestymisanturi 1 | 14. Edellinen-näppäin |
| 3. Lähestymisanturi 2 | 15. Alakannen avaaminen 2 |
| 4. Kuuloke | 16. Kosketusnäyttö |
| 5. Toinen mikrofoni | 17. Laturin/USB-kaapelin liitântä |
| 6. Kameran etulinssi | 18. Valoisuuden tunnistin |
| 7. LED-merkkivalo | 19. Kaiutin |
| 8. Virtanäppäin | 20. Kameran LED-valo |
| 9. Äänenvoimakkuus-/zoomausnäppäin | 21. Kameran linssi |
| 10. Kameranäppäin | 22. Hihnan reikä |
| 11. Alakannen avaaminen 1 | 23. Päämikrofoni |
| 12. Valikkonäppäin | |

Akku

Akun lataaminen

Puhelimen akku on ostettaessa osittain ladattu. Kun liität puhelimen latauskaapelin virtälähteeseen, kuten USB-porttiin tai laturiin, akun kuvake  saattaa ilmestyä näyttöön vasta muutaman minuutin kuluttua. Puhelinta voi edelleen käyttää latauksen aikana. Puhelimen lataaminen pitkään, kuten yön yli, ei vahingoita akkua eikä puhelinta.

- ! Akku tyhjentyy hieman sen jälkeen, kun se on latautunut täyteen, ja se latautuu sitten uudelleen tietyn ajan kuluttua, kun laturi irrotetaan. Tämän akun käyttöiän pidentämiseen tarkoitettun ominaisuuden vuoksi lataustaso saattaa olla alle 100 prosenttia.

Puhelimen lataaminen

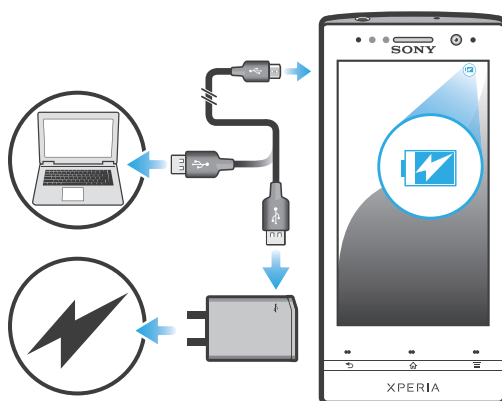

- 1 Liitä laturi pistorasiaan.
- 2 Liitä USB-kaapelin toinen pää laturiin (tai tietokoneen USB-porttiin).
- 3 Liitä kaapelin toinen pää puhelimen USB-mikroporttiin siten, että USB-symboli osoittaa ylöspäin. Akun tilan LED-merkkivalot syttyvät, kun lataus alkaa. Jos akku on tyhjentynyt kokonaan, LED-merkkivalot saattavat syttyä vasta muutama minuutti sen jälkeen, kun puhelimen latauskaapeli on liitetty virtälähteeseen.

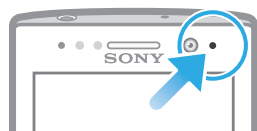

- 4 Kun akun tilan LED-merkkivalo on vihreä, puhelin on ladattu täyteen. Irrota USB-kaapeli puhelimesta vetämällä sitä suoraan ulospäin. Varmista, ettet taivuta liitäntää, kun irrotat kaapelia puhelimesta.



Akun merkkivalon tila

Vihreä	Akku on ladattu täyteen
Vilkuva punainen	Akun varaus on alhainen
Oranssi	Akkua ladataan. Akun varaustaso on alhaisen ja täyden väliltä

Akun varauksen tarkistaminen

- 1 Napauta Kotinäyttö-näytössä .
- 2 Etsi ja napauta **Asetukset** > **Tietoja puhelimesta** > **Tila**.

Akun suorituskyvyn parantaminen

Voit parantaa akun suorituskykyä seuraavilla vinkeillä:

- Lataa puhelin usein. Sillä ei ole vaikutusta akun elinaikaan.
- Tiedon lataaminen Internetistä kuluttaa paljon virtaa. Kun et käytä Internetiä, voit säästää virtaa kytkemällä kaikki matkapuhelinverkon datayhteydet pois käytöstä. Tämä asetus ei estä puhelinta lähettämästä dataa muiden langattomien verkkojen kautta.
- Sammuta GPS, Bluetooth™ ja Wi-Fi®, kun et näytä niitä. Voit kytkeä ne päälle ja pois päältä lisäämällä pika-asetuslisäohjelman kohteeseen Kotinäyttö. 3G-toimintoa ei tarvitse poistaa käytöstä.
- Voit vähentää akun kulutusta toiminnolla **Virransäästötoiminto**. Voit valita puhelimesi käyttötavalle parhaiten soveltuvan virransäästötilan. Voit myös mukauttaa kunkin virransäästötilan asetuksia.
- Aseta synkronointisovellukset (joita käytetään sähköpostin, kalenterin ja yhteystietojen synkronointiin) synkronoimaan manuaalisesti. Voit myös synkronoida automaattisesti mutta lisätä synkronointiaikaväliä.
- Tarkista akun käyttövalikko puhelimesta nähdäksesi, mikä sovellus käyttää eniten virtaa. Akku kuluttaa enemmän virtaa, kun käytät video- ja musiikkisuoratoistosovelluksia, kuten YouTube™-palvelua. Myös jotkin Android Market™ -sovellukset kuluttavat enemmän virtaa.
- Sulje sovellukset, joita et käytä, ja poistu niistä.
- Laske näytön kirkkaustasoa.
- Sammuta puhelin tai aktivoi asetus **Lentokone-tila**, jos olet alueella, jossa ei ole verkon kattavuutta. Muutoin puhelin etsii käytettävissä olevia verkkoja jatkuvasti, mikä kuluttaa virtaa.
- Kuuntele musiikkia alkuperäisellä Sonyn handsfree-laitteella. Handsfree-laitteet käyttävät vähemmän akkuvirtaa kuin puhelimen kaiuttimet.
- Pidä puhelinta valmiustilassa aina mahdollisuuksien mukaan. Valmiusaika tarkoittaa aikaa, jonka puhelin on yhteydessä verkkoon ilman, että sitä käytetään.
- Uusimmat puhelinmallikohtaiset akun suorituskykyyn liittyvät vinkit ovat osoitteessa www.sonymobile.com.

Akun käyttövalikon avaaminen

- 1 Napauta Kotinäyttö-näytössä .
- 2 Etsi ja napauta **Asetukset** > **Tietoja puhelimesta** > **Akun käyttö**, jotta näet, mitkä asennetut sovellukset kuluttavat eniten akkuvirtaa.

Tiedonsiirtolisäohjelman lisääminen aloitusnäyttöön

- 1 Paina Kotinäyttö-näytössä .
- 2 Napauta **Lisää** > **Lisäohjelmat** > **Työkalut**.
- 3 Selaa pyyhkäisemällä vasemmalle ja valitse **Dataliikenne** -lisäohjelma. Nyt voit kytkeä datayhteyden päälle ja pois helpommin.

Pika-asetuslisäohjelman lisääminen aloitusnäyttöön

- 1 Paina Kotinäyttö-näytössä .
- 2 Napauta **Lisää** > **Lisäohjelmat** > **Työkalut**.
- 3 Valitse **Pika-asetukset**-lisäohjelma.

Akun kulutuksen vähentäminen virransäästötoiminnolla

Valmiiksi määritettyjen virransäästötilojen avulla voit hallita virtaa kuluttavia sovelluksia ja vähentää akun kulutusta. Virransäästötoiminnolla voit myös mukauttaa kunkin virransäästötilan asetuksia puhelimen käyttötavan mukaan.

Virransäästötilan aktivoiminen

- 1 Kohdasta Kotinäyttö napauta .
- 2 Etsi ja napauta **Virransäästötoiminto**.
- 3 Napauta aktivoitavan virransäästötilan vieressä olevaa kuvaketta.

Virransäästötilan aktivoinnin poistaminen

- 1 Kohdasta Kotinäyttö napauta .
- 2 Etsi ja napauta **Virransäästötoiminto**.
- 3 Voit poistaa aktiivisen virransäästötilan käytöstä napauttamalla sen vieressä olevaa valaistua kuvaketta.

Virransäästötilan asetusten muuttaminen

- 1 Kohdasta Kotinäyttö napauta .
- 2 Etsi ja napauta **Virransäästötoiminto**.
- 3 Voit avata asetusvalikon napauttamalla virransäästötilan nimeä.
- 4 Merkitse ominaisuudet, jotka haluat poistaa käytöstä virran säästämiseksi.
- 5 Napauta **Valmis**.

Virransäästötoiminnon ilmoitusten näyttäminen

- 1 Kohdasta Kotinäyttö napauta .
- 2 Etsi ja napauta **Virransäästötoiminto**.
- 3 Paina  ja valitse sitten **Asetukset**.
- 4 Valitse valintaruutu **Ilmoitukset**.

Näppäinten käyttö

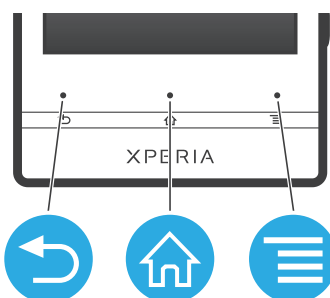

Takaisin

- Siirtyy edelliseen näyttöön
- Sulkee virtuaalinäppäimet, valintaikkunan, asetusvalikon tai ilmoituspaneelin



Koti

- Siirry kohtaan Kotinäyttö
- Paina ja pidä alhaalla avataksesi ikkunan, joka näyttää viimeksi käytetyt sovellukset



Valikko

- Avaa käytettävissä olevien asetusten luettelon valittuun näyttöön tai sovellukseen

Kosketusnäytön käyttö

Puhelimen näyttössä on suojamuovi, kun puhelin ostetaan uutena. Irrota tämä kalvo ennen kosketusnäytön käyttöä. Muussa tapauksessa kosketusnäyttö ei ehkä toimi oikein.

Kun puhelin on päällä ja jätetty käyttämättä tietyksi aikaa, näyttö pimenee akun säästämiseksi ja lukittuu automaattisesti. Tämä lukko estää kosketusnäytön ei-toivotun käytön, kun puhelinta ei käytetä. Voit myös määrittää omat lukkosi ja suojata tilaukset ja varmistaa, että vain sinulla on pääsy puhelimen sisältöön.

- ! Puhelimen näyttö on valmistettu lasista. Älä kosketa näyttöä, jos lasi on murtunut tai pirstoutunut. Älä yritä korjata vioittunutta näyttöä itse. Lasiset näytöt voivat vioittua pudotessaan tai saadessaan iskuja. Sony-takuuhuolto ei kata laiminlyöntejä.

Kohteen avaaminen ja korostaminen

- Napauta kohdetta.

Asetusten valitseminen tai valintojen poistaminen

- Valitse asianmukaista valintaruutua tai luettelon valintaa.



Valittu valintaruutu



Valitsematon valintaruutu



Valittu luettelovalinta



Valitsematon luettelovalinta

Zoomaus

Käytettävissä olevat zoomausvaihtoehdot riippuvat käytetystä sovelluksesta.

Zoomauksen käyttäminen

- Voit loitontaa tai lähentää napauttamalla **-** tai **+**, kun zoomaus on käytettävissä.
- ! Zoomauskuvakkeet on ehkä tuotava näkyviin vetämällä näyttöä (johonkin suuntaan).

Zoomaus kahdella sormella

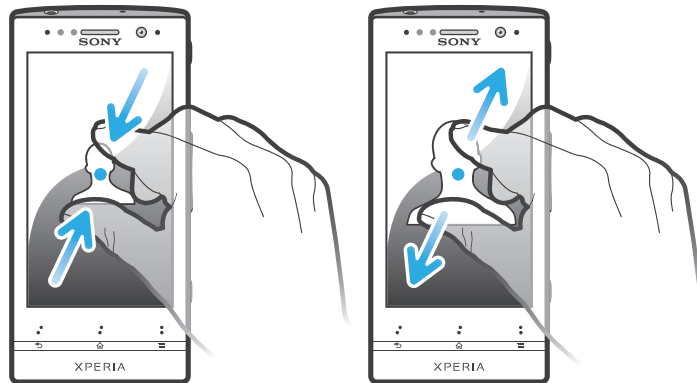

- Aseta näytölle kaksi sormea samanaikaisesti ja purista niitä yhteen lähentääksesi tai levitä niitä loitontaaksesi.
- 💡 Voit käyttää zoomaustoimintoa katsellessasi valokuvia ja karttoja ja surfatessasi Webiä.

Vierittäminen

Vieritä liikuttamalla sormea ylös tai alas näytöllä. Joillain Web-sivuilla voit myös vierittää sivulle päin.

- ! Vetäminen tai näpäyttäminen eivät aktivoi mitään näytössä.

Selaaminen

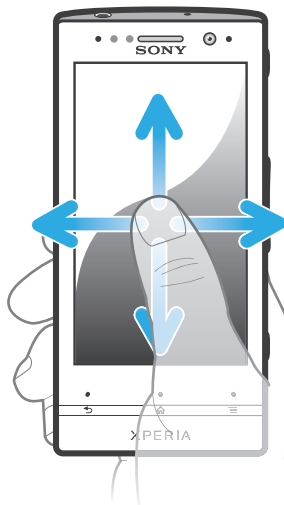

- Vedä tai siirrä sormea siihen suuntaan, johon haluat siirtyä näytöllä.
- 💡 Voit selata nopeammin siirtämällä näyttöä sormella siihen suuntaan, mihin haluat siirtyä.

Näytön siirtäminen

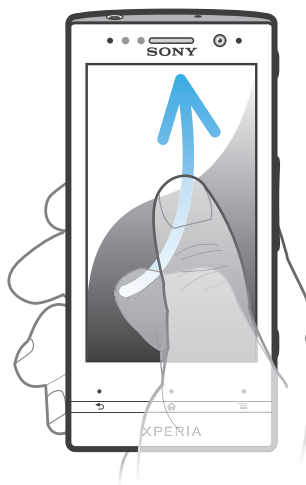

- Voit selata nopeammin siirtämällä näyttöä sormella siihen suuntaan, mihin haluat siirtyä. Voit odottaa, kunnes selaus päättyy, tai voit lopettaa sen heti napauttamalla näyttöä.

Tunnistimet

Puhelimessa on valoisuuden tunnistin ja lähestymisanturi. Valoisuuden tunnistin tunnistaa ympäröivän valon ja säättää näytön kirkkautta asianmukaisesti. Lähestymisanturi poistaa kosketusnäytön käytöstä, kun kasvosi koskevat näyttöön. Tämä estää puhelimen toimintojen aktivoimisen vahingossa kesken puhelun.

Kotinäyttö

Puhelimen Kotinäyttö vastaa tietokoneen työpöytää. Se on portti puhelimen päätoimintoihin. Voit mukauttaa Kotinäyttö -ruudun lisäohjelmilla, pikavalinnoilla, kansioilla, teemoilla, taustakuvilla ja muilla kohteilla.

Kotinäyttö on tavallista näyttöä leveämpi, joten näyttöä tulee siirtää vasemmalle tai oikealle, jotta näet jonkin näytön neljästä jatkeesta.  näyttää, missä Kotinäyttö-osassa olet.

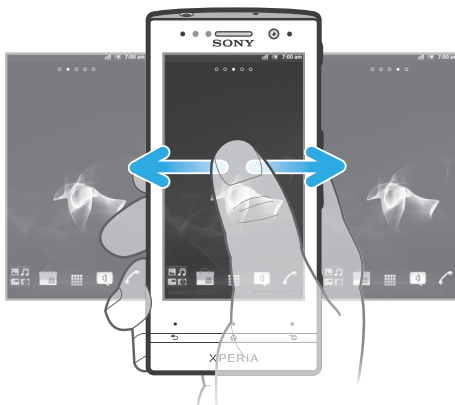

Näytön alalaidan palkin pikavalintakohteet ovat aina käytettävissä.



Kotinäyttöön siirtyminen

- Paina .

Kotinäytön selaaminen

- Siirrä näyttöä oikealle tai vasemmalle.

Kohteen jakaminen kotinäytöstä

- 1 Paina  avataksesi Kotinäyttö.
- 2 Kosketa kohdetta ja pidä sitä alhaalla, kunnes se suurenee ja puhelin värisee, ja vedä se sitten kohtaan .
- 3 Valitse asetus ja vahvista valinta tarvittaessa. Voit nyt jakaa haluamasi sovellukset ja lisäohjelmat ystävilleesi niin, että he voivat ladata ja käyttää niitä.

Lisäohjelmat

Lisäohjelmat ovat pieniä sovelluksia, joita voit käyttää suoraan Kotinäyttö-näytöllä. Esimerkiksi Musiikkisoitin-lisäohjelmalla voit aloittaa musiikin toiston suoraan.

Lisäohjelman lisääminen kotinäyttöön

- 1 Paina Kotinäyttö-näytössä .
- 2 Napauta **Lisää** > **Lisäohjelmat**.
- 3 Napauta lisäohjelmaa.

Kaikkien lisäohjelmien yleiskatsauksen avaaminen kotinäyttöön

- Purista sormia yhteen jollakin Kotinäyttö-näytön alueella. Kaikki Kotinäyttö-näytön eri osien lisäohjelmat näytetään nyt yhdessä näkymässä.
-  Kun kaikki Kotinäyttö lisäohjelmat on yhdistetty yhteen näkymään, napauta mitä tahansa lisäohjelmaa, jos haluat siirtyä siihen Kotinäyttö-näytön osaan, jolla kyseinen lisäohjelma on.

Kotinäytön järjesteleminen

Voit mukauttaa kotinäytön ulkoasua ja vaihtaa toimintoja, joita voit käyttää siitä. Voit vaihtaa näytön taustan, siirrellä kohteita, luoda kansioita ja lisätä yhteystietojen pikakomentoja.

Kotinäytön valintavalikon avaaminen

Voit avata Kotinäyttö-valinnat kahdella tavalla:

- Paina Kotinäyttö-näytössä .
- Kosketa jotakin Kotinäyttö-näytön osaa ja pidä sitä alhaalla.

Pikakomennon lisääminen kotinäyttöön

- 1 Paina Kotinäyttö-näytössä .
- 2 Napauta **Lisää** > **Pikakomennot**.
- 3 Etsi ja valitse pikakomento.

-  Voit lisätä sovelluksen pikakomennon suoraan sovellusnäytöstä koskettamalla sovellusta jonkin aikaa.

Kansion lisääminen kotinäyttöön

- 1 Paina Kotinäyttö-näytössä .
- 2 Napauta **Lisää** > **Kansio**.
- 3 Anna kansiolle nimi ja napauta **Valmis**.

-  Voit luoda kansion automaattisesti vetämällä ja pudottamalla kohteen toisen kohteen päälle kotinäytössä.

Kohteiden lisääminen kansioon

- Kosketa kohdetta, kunnes se suurenee ja puhelin värisee, ja vedä se sitten kansioon.

Kansion nimeäminen uudelleen

- 1 Avaa kansio napauttamalla sitä.
- 2 Kosketa kansion otsikkopalkkia, jotta **Kansion nimi**-kenttä tulee näkyviin.
- 3 Anna kansion uusi nimi ja napauta **Valmis**.

Kohteen siirtäminen kotinäytössä

- 1 Paina  avataksesi Kotinäyttö.
- 2 Kosketa kohdetta, kunnes se suurenee ja puhelin värisee, ja vedä se sitten uuteen paikkaan.

Kohteen poistaminen kotinäytöstä

- Kosketa kohdetta, kunnes se suurenee ja puhelin värisee, ja vedä se sitten kohtaan .

Kotinäytön taustakuvan vaihtaminen

Sovita Kotinäyttö oman tyylisi mukaiseksi taustakuvilla ja erilaisilla teemoilla.

Kotinäytön taustakuvan vaihtaminen

- 1 Paina Kotinäyttö-näytössä .
 - 2 Napauta **Taustakuva** ja valitse sitten taustakuva.
- 💡 Voit käyttää ottamaasi valokuvaa tai animaatiota. Voit siirtyä Android Marketiin™ ja muihin lähteisiin ja ladata esimerkiksi eläviä taustakuvia, jotka vaihtuvat tasatunneittain.

Teeman asettaminen

- 1 Paina Kotinäyttö-näytössä .
 - 2 Napauta **Teema** ja valitse sitten teema.
- ! Kun vaihdat teeman, myös tausta vaihtuu joissakin sovelluksissa.

Läpinäkyvä valojuova

Puhelimen läpinäkyvä juova syttyy tiettyjä sovelluksia käytettäessä, puhelun saapuessa ja herätystä toistettaessa. Se sammuu muutaman sekunnin kuluttua virran säästämiseksi. Valojuovan väri vaihtelee käytettävän teeman mukaan.

Kun katselet valokuvia Galleryssä, väri muuttuu katseltavan valokuvan mukaan. Kun toistat musiikkia musiikkisoittimella, väri muuttuu aina, kun uusi levykanssi tulee näkyviin.

Sovellusten käyttö

Voit avata sovelluksia Kotinäyttö -ruudun pikakomennoilla tai sovellusnäytöstä.

Sovellusnäyttö

Sovellusnäyttö, joka avataan kohdasta Kotinäyttö, sisältää puhelimen mukana tulleet sovellukset ja käyttäjän lataamat sovellukset.

Sovellusnäyttö on tavallista näyttöä leveämpi, joten näyttöä on siirrettävä vasemmalle ja oikealle, jotta voidaan nähdä kaikki sisältö.

Sovellusnäytön avaaminen

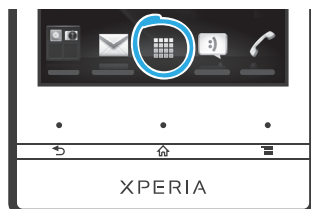

- Kohdasta Kotinäyttö napauta .



Sovellusnäytön selaaminen

- Avaa sovellusnäyttö ja siirrä näyttöä oikealle tai vasemmalle.

Pikakomennon luominen kotinäytön sovellukselle

- 1 Kohdasta Kotinäyttö napauta .
- 2 Kosketa ja pidä alhaalla sovellusta, kunnes se ilmestyy kohtaan Kotinäyttö, ja vedä se sitten haluamaasi paikkaan.

Sovelluksen jakaminen sovellusnäytöstä



- 1 Kohdasta Kotinäyttö napauta .
- 2 Kosketa ja pidä alhaalla sovellusta, kunnes se ilmestyy kohtaan Kotinäyttö, ja vedä se sitten kohteeseen .
- 3 Valitse asetus ja vahvista valinta tarvittaessa. Voit nyt jakaa haluamasi sovellukset ystävilleesi niin, että he voivat ladata ja käyttää niitä.

Sovellusten avaaminen ja sulkeminen

Sovelluksen avaaminen

- Napauta sovellusta Kotinäyttö-näytöstä tai sovellusnäytöstä.

Sovelluksen sulkeminen

- Paina .
- 💡 Jotkut sovellukset keskeytetään, kun painat  poistuaksesi, kun taas toiset sovellukset voivat jatkaa toimintaansa taustalla. Ensimmäisessä tapauksessa voit jatkaa siitä, mihin jäit, seuraavan kerran kun avaat sovelluksen.

Viimeksi käytettyjen sovellusten ikkuna

Voit tarkastella ja käyttää viimeksi käytettyjä sovelluksia tästä ikkunasta.

Viimeksi käytettyjen sovellusten ikkunan avaaminen

- Paina  ja pidä sitä painettuna.

Sovellusvalikko

Voit avata valikon milloin tahansa sovellusta käyttäessäsi painamalla puhelimen -näppäintä. Valikon ulkoasu vaihtelee käytettävän sovelluksen mukaan.

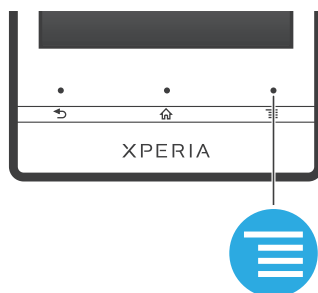



Valikon avaaminen sovelluksessa

- Paina sovellusta käyttäessäsi .
- ! Valikko ei ole käytettävissä kaikissa sovelluksissa.



Sovellusnäytön järjesteleminen

Voit siirrellä sovellusnäytön sovelluksia haluamallasi tavalla.



Sovellusten järjestäminen sovellusnäytössä

- 1 Siirry sovellusnäyttöön Kotinäyttö-näytöstä napauttamalla .
- 2 Napauta  ja valitse vaihtoehto.

Sovelluksen siirtäminen sovellusnäytössä

- 1 Avaa sovellusnäyttö ja napauta .
 - 2 Kosketa kohdetta, kunnes se suurenee ja puhelin värisee, ja vedä se sitten uuteen paikkaan.
 - 3 Poistu muokkaustilasta napauttamalla .
- ! Voit siirtää sovelluksia vain, kun  on valittu.

Sovelluksen asennuksen poistaminen sovellusnäytöstä

- 1 Kohdasta Kotinäyttö napauta .
- 2 Napauta . Kaikki sovellukset, joiden asennus on poistettavissa, on merkitty -kuvakkeella.
- 3 Napauta sovellusta, jonka asennuksen haluat poistaa, ja napauta sitten **OK**.

Tila ja ilmoitukset

Näytön ylälaudassa oleva tilarivi näyttää, mitä puhelimessa tapahtuu. Vasempaan laitaan saapuu ilmoituksia, kun tapahtuu jotain uutta tai jotain on käynnissä. Esimerkiksi uusista viesteistä ja kalenteri-ilmoituksista ilmoitetaan tässä. Oikeassa laidassa näkyvät signaalin voimakkuus, akun tila ja muita tietoja.



Lisäksi merkkivalo ilmoittaa akun tilan ja joitain muita asioita. Esimerkiksi vilkkuva sininen valo tarkoittaa, että puhelimessa on uusi viesti tai vastaamatta jäänyt puhelu. Merkkivalo ei välttämättä toimi akun varauksen ollessa vähissä.

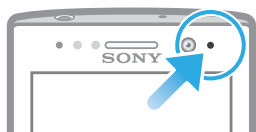

Ilmoitusten ja meneillään olevien toimintojen tarkistaminen

Voit avata ilmoituspaneelin ja saada lisätietoja vetämällä tilarivin alas. Voit esimerkiksi avata uuden viestin tai näyttää kalenteritapahtuman paneelista. Voit myös avata joitakin taustalla käynnissä olevia sovelluksia, kuten musiikkisoittimen.

Ilmoituspaneelin avaaminen

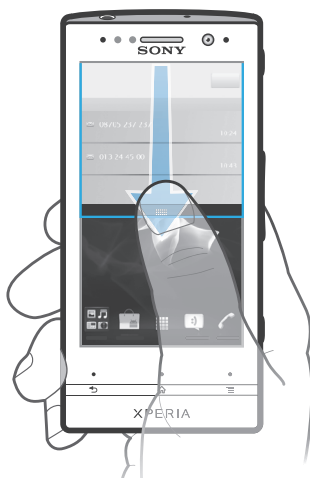

- Vedä tilapalkkia alaspäin.

Ilmoituspaneelin sulkeminen

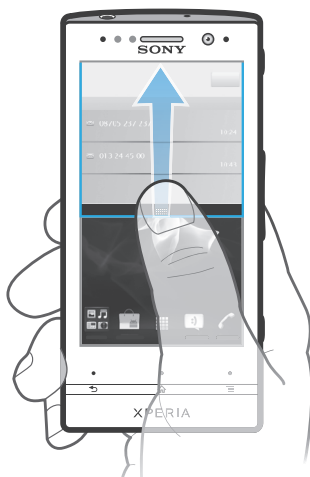

- Vedä ilmoituspaneelin alaosassa olevaa välilehteä ylöspäin.

Käynnissä olevan sovelluksen avaaminen ilmoituspaneelistä

- Avaa käynnissä oleva sovellus napauttamalla sen kuvaketta ilmoituspaneelissa.

Ilmoituspaneelin tyhjentäminen

- Napauta ilmoituspaneelissa **Tyhj.**.

Puhelimen asetusvalikko

Voit näyttää puhelimen asetukset ja muuttaa niitä asetusvalikosta.

Puheluasetusten käyttäminen

- 1 Napauta Kotinäyttö-näytössä .
- 2 Napauta **Asetukset**.

Tekstin kirjoittaminen

Näyttönäppäimistö

Voit syöttää tekstiä kätevästi QWERTY-näyttönäppäimistön näppäimiä napauttamalla. Jotkin sovellukset avaavat näyttönäppäimistön automaattisesti. Voit avata tämän näppäimistön myös koskettamalla tekstikenttää.

Näyttönäppäimistön käyttäminen

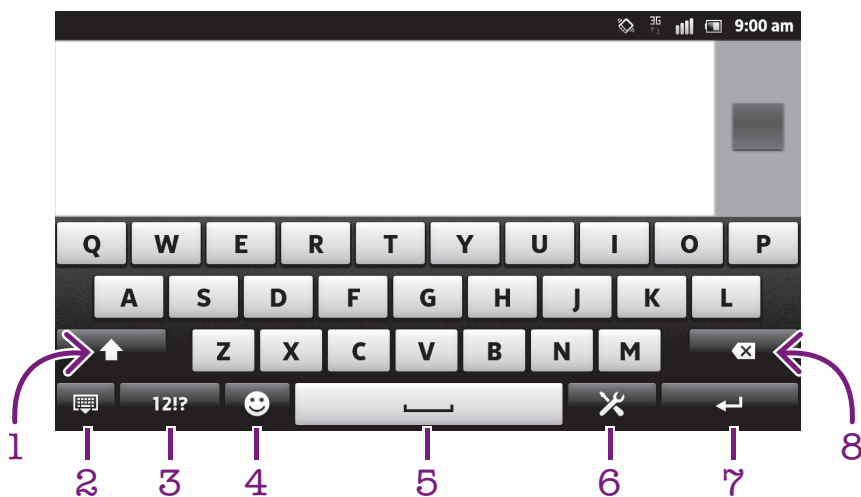

- 1 Vaihda suurten ja pienten merkkien välillä ja kytke Caps Lock päälle. Joillain kielillä tällä näppäimellä voidaan käyttää kielen erikoismerkkejä.
- 2 Sulje näyttönäppäimistönäkymä. Huomaa, että tämä kuvake ei näy pystytilassa.
- 3 Näytä numerot ja symbolit.
- 4 Näytä hymiöt.
- 5 Lisää välilyönti.
- 6 Avaa syöttöasetusvalikko, jos haluat muuttaa esimerkiksi **Kielten kirjoittaminen** -asetuksia. Tämä näppäin vaihtaa myös kirjoituskielen, kun valittuja syöttökieliä on useita.
- 7 Lisää rivin alkuun palautusmerkki tai vahvista tekstin syöttö.
- 8 Poista osoitinta edeltävä merkki.

! Kaikki kuvat on tarkoitettu vain havainnollistaviksi, eivätkä ne välttämättä kuvaa tarkasti itse puhelinta.

Näyttönäppäimistön tuominen näkyviin tekstin syöttämiseksi

- Napauta tekstinsyöttökenttää.

Näyttönäppäimistön piilottaminen

- Kun näyttönäppäimistö on auki, paina .

Näyttönäppäimistön käyttäminen vaakasuunnassa

- Kun kirjoitat tekstiä, käännä puhelin sivuttain.
- 💡 Käytössä olevan sovelluksen on tuettava vaakatilaa, jotta näppäimistö tukee tätä ominaisuutta, ja näytön suunta-asetuksiksi on määritettävä automaattinen.

Tekstin syöttäminen näyttönäppäimistöllä

- Napauta merkkiä, jos haluat syöttää näppäimistössä näkyvän merkin.
- Jos haluat syöttää merkin muunnelman, kosketa tavallista näppäimistön merkkiä ja pidä sitä alhaalla, jotta saat käytettävissä olevat vaihtoehdon näkyviin. Valitse sitten vaihtoehto luettelosta. Voit esimerkiksi syöttää merkin "é" koskettamalla ja pitämällä alhaalla merkkiä "e", kunnes muut vaihtoehdot avautuvat, ja pitäen sormeasi yhä näppäimistöllä vetämällä ja valitsemalla merkin "é".



Isojen ja pienten kirjaimien välillä vaihtaminen

- Ennen kuin kirjoitat kirjaimen, napauta  vaihtaaksesi suuriin kirjaimiin , tai päin vastoin.

Caps lockin kytkeminen päälle

- Napauta  tai , kunnes  tulee näkyviin, ennen kuin kirjoitat sanan.

Numeroiden tai symbolien syöttäminen

- Kun kirjoitat tekstiä, napauta . Näkyviin tulee näppäimistö, jossa on numeroita ja symboleita. Voit tuoda lisävalintoja näkyviin napauttamalla .

Tavallisten välimerkkien syöttäminen

- 1 Kun olet kirjoittanut sanan, napauta välilyöntinäppäintä.
 - 2 Valitse välimerkki ehdotusriviltä. Valittu merkki lisätään välilyönnin eteen.
- 💡 Voit lisätä pisteen nopeasti napauttamalla välilyöntiä kahdesti sanan kirjoittamisen jälkeen.

Hymiön lisääminen

- 1 Kun kirjoitat tekstiä, napauta .
- 2 Valitse hymiö.

Merkkien poistaminen

- Aseta kohdistin napauttamalla poistettavan merkin jälkeen ja napauta .

Rivinvaihdon syöttäminen

- Kun kirjoitat tekstiä, voit syöttää rivinvaihdon napauttamalla .

Tekstin muokkaaminen



- 1 Kun kirjoitat tekstiä, kosketa tekstikenttää ja pidä sitä alhaalla, kunnes **Muokkaa tekstiä** -valikko tulee näkyviin.
- 2 Valitse vaihtoehto.

Sanojen kirjoittaminen Kirjoita pyyhkäisemällä -toiminnolla

Voit syöttää tekstiä liu'uttamalla sormeasi kirjaimesta toiseen näyttönäppäimistöllä. Nosta sormi ylös sanojen välissä, jotta puhelin tunnistaa ne.

- ! **Kirjoita pyyhkäisemällä** on käytettävissä ainoastaan, kun käytät näyttönäppäimistöä.

Kirjoita pyyhkäisemällä -asetusten muuttaminen

- 1 Kun kirjoitat tekstiä näyttönäppäimistöllä, napauta . Jos olet valinnut useita kirjoituskieliä, kosketa syöttökielen näppäintä jonkin aikaa. Kosketa esimerkiksi -painiketta jonkin aikaa.
- 2 Napauta **Näppäimistöasetukset > Tekstinsyötön asetukset**.
- 3 Merkitse **Kirjoita pyyhkäisemällä** -valintaruutu tai poista sen merkintä.
- 4 Jos haluat lisätä välilyönnin eleiden väliin automaattisesti tarvitsematta napauttaa välilyöntinäppäintä, merkitse **Väli ennen pyyhkäisyä** -valintaruutu.

Tekstin syöttäminen Kirjoita pyyhkäisemällä -toiminnon avulla

- 1 Kun syötät tekstiä näyttönäppäimistöllä, kirjoita haluamasi sana liu'uttamalla sormeasi kirjaimesta toiseen. Kun olet kirjoittanut sanan, nosta sormi ylös.
- 2 Puhelin ehdottaa sanaa koskettamiesi kirjainten perusteella. Vaitse tarvittaessa oikea sana ehdotusriviltä. Voit näyttää lisävalintoja siirtymällä oikealle tai vasemmalle sanaehdotusrivillä. Jos et löydä haluamaasi sanaa, poista koko sana napauttamalla kerran. Sitten voit yrittää uudelleen napauttamalla sanan kutakin kirjainta.
- 3 Jos **Väli ennen pyyhkäisyä** -asetus on aktivoitu, syötä seuraava sana liu'uttamalla sormeasi näppäimistöllä. Lisää muuten välilyönti ja kirjoita seuraava sana liu'uttamalla.

- 💡 Jos kirjoitat yhdyssanoja **Väli ennen pyyhkäisyä** asetuksen ollessa aktivoitu, voit joutua kirjoittamaan sanan ensimmäisen osan liu'uttamalla ja sanan loppuosan napauttamalla kutakin kirjainta.

Puhelinnäppäimistö

Puhelinnäppäimistö vastaa normaalia 12-näppäimistä puhelimen näppäimistöä. Siinä on ennakkoiva tekstinsyöttö ja syöttö moninapautuksella. Voit aktivoida puhelinnäppäimistön tekstinsyöttötavan näppäimistöasetuksista. Puhelinnäppäimistöä voi käyttää vain pystysuunnassa.

Puhelinnäppäimistön käyttäminen



- 1 Valitse tekstinsyöttötapa
- 2 Vaihda suurten ja pienten merkkien välillä ja kytke Caps Lock päälle
- 3 Näytä numerot
- 4 Näytä symbolit ja hymiöt
- 5 Kirjoita välilyönti
- 6 Avaa syöttöasetusvalikko, jos haluat muuttaa esimerkiksi **Kielten kirjoittaminen** -asetuksia. Tämä näppäin vaihtaa myös kirjoituskielen, kun valittuja syöttökieliä on useita.
- 7 Lisää rivinvaihto tai vahvista tekstinsyöttö
- 8 Poista kohdistinta edeltävä merkki

! Kaikki kuvat on tarkoitettu vain havainnollistaviksi, eivätkä ne välttämättä kuvaa tarkasti itse puhelinta.

Näyttönäppäimistön ja puhelimen näppäinten välillä vaihtaminen

- 1 Kun kirjoitat tekstiä, napauta **X**. Jos olet valinnut useita kirjoituskieliä, kosketa syöttökielen näppäintä jonkin aikaa, esimerkiksi **EN**.
 - 2 Napauta **Näppäimistöasetukset > Näppäimistöasettelu** ja valitse valinta.
- ! Puhelimen näppäimiä voi käyttää vain pystysuunnassa.

Tekstin syöttäminen puhelimen näppäinten avulla

- Kun **X** tulee näkyviin puhelimen näppäimiin, napauta kutakin merkinäppäintä vain kerran, vaikka kirjain ei olisikaan ensimmäinen näppäimellä kirjoitettava kirjain. Napauta näkyviin tulevaa sanaa tai tuo lisää sanaehdotuksia näkyviin napauttamalla **▶** ja valitse sana luettelosta.
- Kun **X** tulee näkyviin puhelimen näppäimiin, napauta syötettävän merkin näyttönäppäintä. Jatka tämän näppäimen painamista, kunnes haluamasi merkki valitaan. Tee sama sitten seuraavalle syötettävälle merkille ja niin edelleen.

Numeroiden syöttäminen puhelinnäppäimistön avulla

- Kun puhelinnäppäimistö on auki, napauta **123**. Numeroita sisältävä puhelinnäppäimistö tulee näkyviin.



Symbolien ja hymiöiden lisääminen puhelinnäppäimistöllä

- 1 Kun puhelinnäppäimistö on auki, napauta **&@**. Näkyviin tulee ruudukko, jossa on numeroita ja hymiöitä.
- 2 Voit tarkastella lisää valintoja siirtymällä ylös- tai alaspäin. Valitse symboli tai hymiö napauttamalla sitä.





Näppäimistön ja puhelinnäppäimistön asetukset

Voit valita näyttönäppäimistön ja puhelinnäppäimistön asetukset, kuten kirjoituskielen ja automaattisen korjauksen.

Näyttönäppäimistön ja puhelinnäppäimistön asetusten käyttäminen

- 1 Kun kirjoitat tekstiä näyttönäppäimistöllä tai puhelimen näppäimillä, napauta . Jos olet valinnut useita kirjoituskieliä, kosketa syöttökielen näppäintä jonkin aikaa, esimerkiksi .
- 2 Napauta **Näppäimistöasetukset**.



Kirjoituskielen lisääminen näyttönäppäimistöllä tai puhelimen näppäimillä

- 1 Kun kirjoitat tekstiä näyttönäppäimistöllä tai puhelimen näppäimillä, napauta . Jos olet valinnut useita kirjoituskieliä, kosketa syöttökielen näppäintä jonkin aikaa, esimerkiksi .
- 2 Napauta **Kielten kirjoittaminen** ja merkitse niiden kielten valintaruudut, joita haluat käyttää kirjoittaessasi. Kun olet valmis, vahvista painamalla .
- 3 Voit vaihtaa kielten välillä napauttamalla syöttökielen näppäintä, esim. .

Tekstinsyöttöasetukset

Kun syötät tekstiä näyttönäppäimistöllä tai puhelinnäppäimistöllä, voit käyttää tekstinsyötön asetusvalikkoa, joka auttaa määrittämään tekstin ennakoitivalinnat. Voit esimerkiksi määrittää, miten haluat puhelimen esittävän sanan vaihtoehdot ja korjaavan sanoja kirjoitettaessa, tai kytkeä tekstin syöttösovelluksen muistamaan kirjoittamasi uudet sanat.

Tekstinsyöttöasetusten muuttaminen





- 1 Kun kirjoitat tekstiä näyttönäppäimistöllä tai puhelimen näppäimillä, napauta . Jos olet valinnut useita kirjoituskieliä, kosketa syöttökielen näppäintä jonkin aikaa, esimerkiksi .
- 2 Napauta **Näppäimistöasetukset > Tekstinsyötön asetukset**.
- 3 Valitse haluamasi asetukset.

Tekstin syöttäminen äänisyöttötoiminnolla



Voit syöttää tekstiä äänisyöttötoiminnolla sanojen kirjoittamisen sijaan. Puhu vain syötettävät sanat. Äänisyöttö on kokeellinen Google™-tekniikka, joka on saatavilla eri kielillä ja eri alueilla.

- ! Tämän palvelun käyttäminen edellyttää mobiililaitteen datayhteyttä tai Wi-Fi®-verkkoa. Palvelusta saatetaan veloittaa erikseen.



Äänisyötön ottaminen käyttöön

- 1 Kun kirjoitat tekstiä, napauta . Jos olet valinnut useita kieliä, kosketa sen sijaan syöttökielinäppäintä, kuten , ja pidä sitä alhaalla.
- 2 Napauta **Näppäimistöasetukset > Äänisyöttö näppäimist.**
- 3 Valitse valintaruutu **Google-äänisyöttönäppäin**, lue tiedot huolellisesti ja vahvista sitten napauttamalla **OK**.
- 4 Voit asettaa äänisyötön kielen napauttamalla **Kieli** ja valitsemalla sitten käytettävän kielen.
- 5 Voit lisätä todennäköisimmän sanaehdotuksen automaattisesti valitsemalla valintaruudun **Käytä parasta vaihtoehtoa**.
- 6 Tallenna asetukset painamalla . Näyttönäppäimistöön tai puhelinnäppäimistöön tulee näkyviin mikrofonikuvake .

Tekstin syöttäminen äänisyöttötoiminnolla

- 1 Kun syötät tekstiä, varmista, että äänisyöttötoiminto on otettu käyttöön ja että sinulla on toimiva datayhteys.
- 2 Kun näyttönäppäimistöön tai puhelinnäppäimistöön tulee näkyviin , napauta sitä. Kun näkyviin tulee syöttökielinäppäin, kuten , kosketa sitä ja pidä sitä alhaalla. Näkyviin tulee nuoli. Siirrä nuolta, kunnes se osoittaa mikrofonia, ja vapauta sitten sormi.
- 3 Kun **Puhu nyt** tulee näkyviin, syötä tekstiä puhumalla.
- 4 Todennäköisin sanaehdotus tulee näkyviin alleviivattuna, kun toiminto **Käytä parasta vaihtoehtoa** on aktivoitu. Jos sana ei ole oikea, poista se napauttamalla kuvaketta  kerran ja aloita sitten uudelleen. Kun toiminto **Käytä parasta vaihtoehtoa** ei ole aktivoitu, hakutulokset tulevat näkyviin luetteloon. Valitse haluamasi sana.

Xperia™-näppäimistöasetusten käyttäminen, kun äänisyöttö on otettu käyttöön

- Kun näyttönäppäimistöön tai puhelinnäppäimistöön tulee näkyviin , kosketa sitä ja pidä sitä alhaalla ja valitse sitten **Näppäimistöasetukset**.
- Kun näyttönäppäimistöön tai puhelinnäppäimistöön tulee näkyviin syöttökielinäppäin, kuten , kosketa sitä ja pidä sitä alhaalla. Näkyviin tulee nuoli. Siirrä nuolta, kunnes se osoittaa kuvaketta , ja vapauta sitten sormi.

Puhelimen mukauttaminen

Voit mukauttaa puhelimen tarpeisiisi valitsemalla esimerkiksi oman soittoäänesi, puhelimen kielen ja yksityisyysasetukset.

Äänenvoimakkuuden säätäminen

Voit säätää puheluiden ja ilmoitusten soittoäänien voimakkuutta sekä musiikki- ja videotiedostojen toiston äänenvoimakkuutta.

Soittoäänien äänenvoimakkuuden säätäminen äänenvoimakkuusnäppäimellä

- Paina äänenvoimakkuusnäppäintä ylös tai alas.

Mediatoiston äänenvoimakkuuden säätäminen äänenvoimakkuusnäppäimellä

- Paina äänenvoimakkuusnäppäintä ylös tai alas musiikkia toistaessasi tai videota katsoessasi.

Puhelimen asettaminen äänettömään tilaan ja värinätilaan

- 1 Napauta Kotinäyttö-näytössä .
- 2 Etsi ja napauta **Asetukset** > **Ääni**.
- 3 Valitse **Äänetön tila** -valintaruutu.
- 4 Valitse **Värinä** ja valitse vaihtoehto.

Kaiuttimen voimakkuuden nostaminen

- 1 Napauta Kotinäyttö-näytössä .
- 2 Etsi ja napauta **Asetukset** > **Ääni**.
- 3 Valitse **xLOUD™** -valintaruutu.

Kellonaika ja päivämäärä

Voit muuttaa puhelimen kellonaikaa ja päivämäärää.

Päivämäärän asettaminen manuaalisesti

- 1 Napauta Kotinäyttö-näytössä .
- 2 Etsi ja napauta **Asetukset** > **Päivämäärä ja aika**.
- 3 Poista **Automaattinen**-valintaruudun valinta, jos se on valittu.
- 4 Napauta **Aseta päivämäärä**.
- 5 Säädä päivämäärää siirtymällä ylös- ja alaspäin.
- 6 Napauta **Aseta**.

Kellonajan asettaminen manuaalisesti

- 1 Kohdasta Kotinäyttö napauta .
- 2 Etsi ja napauta **Asetukset** > **Päivämäärä ja aika**.
- 3 Poista **Automaattinen**-valintaruudun valinta, jos se on valittu.
- 4 Poista **Käytä 24 tunnin muotoa**-valintaruudun valinta, jos se on valittu.
- 5 Napauta **Aseta aika**.
- 6 Voit säätää tunteja ja minuutteja siirtymällä ylös- tai alaspäin.
- 7 Napauta **am**, jos haluat muuttaa ajan esitysmuodoksi **pm**, tai päinvastoin.
- 8 Napauta **Aseta**.

Aikavyöhykkeen asettaminen

- 1 Napauta Kotinäyttö-näytössä .
- 2 Etsi ja napauta **Asetukset** > **Päivämäärä ja aika**.
- 3 Poista **Automaattinen**-valintaruudun valinta, jos se on valittu.
- 4 Napauta **Valitse aikavyöhyke**.
- 5 Valitse vaihtoehto.

Päivämäärämuodon asettaminen

- 1 Kohdasta Kotinäyttö napauta .
- 2 Etsi ja napauta **Asetukset** > **Päivämäärä ja aika** > **Valitse pvm-muoto**.
- 3 Valitse vaihtoehto.

Soittoääniasetukset

Puhelimen soittoäänien asettaminen

- 1 Kohdasta Kotinäyttö napauta .
- 2 Etsi ja napauta **Asetukset** > **Ääni** > **Puhelimen soittoääni**.
- 3 Valitse soittoääni.
- 4 Napauta **Valmis**.

Kosketusäänten ottaminen käyttöön

- 1 Kohdasta Kotinäyttö napauta .
- 2 Etsi ja napauta **Asetukset** > **Ääni**.
- 3 Merkitse valintaruudut **Kosketusäänet** ja **Äänet valittaessa**.

Ilmoituksen soittoäänien valitseminen

- 1 Kohdasta Kotinäyttö napauta .
- 2 Etsi ja napauta **Asetukset** > **Ääni** > **Ilmoituksen soittoääni**.
- 3 Valitse soittoääni.
- 4 Napauta **Valmis**.

Värinähälytyksen määrittäminen

- 1 Kohdasta Kotinäyttö napauta .
- 2 Etsi ja napauta **Asetukset** > **Ääni**.
- 3 Valitse **Värinä** ja valitse vaihtoehto.

Näyttöasetukset

Näytön kirkkauden säätäminen

- 1 Kohdasta Kotinäyttö napauta .
- 2 Etsi ja napauta **Asetukset** > **Näyttö** > **Kirkkaus**.
- 3 Säädä kirkkautta vetämällä liukusäädintä.
- 4 Napauta **OK**.



-  Kirkkaustaso vaikuttaa akun suorituskykyyn. Vihjeitä akun suorituskyvyn parantamisesta on kohdassa *Akun suorituskyvyn parantaminen* sivulla 15.

Näytön asettaminen värisemään

- 1 Kohdasta Kotinäyttö napauta .
- 2 Etsi ja napauta **Asetukset** > **Ääni**.
- 3 Valitse **Haptinen teknologia** -valintaruutu. Näyttö värisee nyt, kun valintanäppäimiä ja tiettyjä sovelluksia napautetaan.

Näytön sammutusta edeltävän valmiusajan säätäminen

- 1 Kohdasta Kotinäyttö napauta .
- 2 Etsi ja napauta **Asetukset** > **Näyttö** > **Näytön aikakatkaistu**.
- 3 Valitse vaihtoehto.

 Voit sammuttaa näytön nopeasti painamalla virtanäppäintä  lyhyesti.

Näytön pitäminen päällä puhelinta ladattaessa



- 1 Napauta Kotinäyttö-näytössä .
- 2 Etsi ja napauta **Asetukset** > **Sovellukset** > **Kehitys**.
- 3 Valitse **Pidä päällä**-valintaruutu.

Puhelimen kieli

Voit valita puhelimesta käytettävän kielen.

Puhelimen kielen vaihtaminen

- 1 Kohdasta Kotinäyttö napauta .
- 2 Etsi ja napauta **Asetukset** > **Kieli ja näppäimistö** > **Valitse kieli**.
- 3 Valitse vaihtoehto.
- 4 Napauta **Valmis**.

 Jos valitset väärän kielen etkä voi lukea valikkotekstejä, paikanna ja napauta **Asetukset** -kuvake . Valitse sitten kohdan  vieressä oleva merkintä ja valitse seuraavan valikon ensimmäinen merkintä. Tämän jälkeen voit valita haluamasi kielen.



Lentokonetilalla

Lentokonetilassa puhelimen verkko- ja radiolähetinvastaanottimet sammutetaan, jotta ne eivät häiritse häiriöille alttiita laitteita. Voit silti pelata pelejä, kuunnella musiikkia ja katsella videoita sekä muuta sisältöä, kunhan kyseinen sisältö on tallennettu sisäiseen muistiin. Voit myös saada hälytysilmoituksia, jos hälytykset on aktivoitu.

 Lentokonetilalla kytkeminen päälle vähentää akun kulutusta.

Lentokonetilalla käyttöönotto

- 1 Kohdasta Kotinäyttö napauta .
- 2 Etsi ja napauta **Asetukset** > **Langattomat verkot**.
- 3 Valitse valintaruutu **Lentokone-tila**.

 Voit myös valita **Lentokone-tila**-vaihtoehdon **Puhelimen asetukset** -valikosta. Voit siirtyä **Puhelimen asetukset** -valikkoon painamalla jonkin aikaa virtanäppäintä .

Muisti

Voit tallentaa sisältöä puhelimen sisäiseen muistiin ja puhelimen muistiin. Musiikkitiedostot, videoleikkeet ja valokuvat tallennetaan sisäiseen muistiin, kun taas sovellukset, yhteystiedot ja viestit tallennetaan puhelimen muistiin.

 Voit siirtää joitakin sovelluksia puhelimen muistista sisäiseen muistiin.

Sovelluksen siirtäminen puhelimen sisäiseen muistiin

- 1 Kohdasta Kotinäyttö napauta .
 - 2 Etsi ja napauta **Asetukset** > **Sovellukset** > **Hallitse sovelluksia**.
 - 3 Valitse sovellus, jonka haluat siirtää sisäiseen muistiin.
 - 4 Napauta **Siirrä sisäiseen tallennustilaan**.
- ! Joitakin sovelluksia ei voi siirtää puhelimen muistista sisäiseen muistiin.

Sisäisen muistin alustaminen

Voit alustaa puhelimen sisäisen muistin esimerkiksi muistitilan vapauttamiseksi. Jos teet näin, kaikki tiedot poistetaan sisäisestä muistista.

Muista varmuuskopioida kaikki tarpeellinen ennen sisäisen muistin alustamista. Voit varmuuskopioida sisältöä kopioimalla sitä tietokoneeseen. Lisätietoja on kohdassa *Puhelimen yhdistäminen tietokoneeseen* sivulla 120.

Sisäisen muistin tyhjentäminen

- 1 Kohdasta Kotinäyttö napauta .
- 2 Etsi ja napauta **Asetukset** > **Tallennustila** > **Tyhjennä sisäinen muisti**.
- 3 Napauta **Tyhjennä sisäinen muisti** > **Tyhjennä kaikki**.

Kuulokkeiden käyttäminen puhelimen kanssa



- ! Suorituskyky on paras mahdollinen, kun käytät puhelimen mukana toimitettuja lisävarusteita tai muita yhteensopivia lisävarusteita.

Kuulokkeiden käyttäminen

- 1 Liitä kuulokkeet puhelimeen.
 - 2 Vastaa puheluun painamalla puhelujen hallintanäppäintä.
 - 3 Voit lopettaa puhelun painamalla puhelujen hallintanäppäintä.
- ! Jos puhelimen mukana ei toimiteta kuulokkeita, voit ostaa ne erikseen.
- 💡 Jos kuuntelet musiikkia, sen toisto pysäytetään, kun saat puhelun, ja toistoa jatketaan, kun puhelu on päättynyt.

Internet- ja viestiasetukset

Teksti- ja multimediaviestien lähettäminen ja Internetin käyttäminen edellyttää 2G/3G-matkapuhelindatayhteyttä ja oikeita asetuksia. Asetukset voi saada useilla tavoilla:

- Useimpien mobiiliverkkojen ja -operaattorien Internet- ja viestiasetukset on asennettu valmiiksi puhelimeen. Tällöin Internetin käytön ja viestien lähettämisen voi aloittaa heti.
- Joissakin tapauksissa annetaan mahdollisuus ladata Internet- ja viestiasetukset, kun puhelimeen kytketään virta ensimmäisen kerran. Asetukset voi ladata myös myöhemmin **Asetukset**-valikon kautta.
- Voit lisätä ja muuttaa Internet- ja verkkoasetuksia manuaalisesti puhelimesta milloin tahansa. Pyydä Internet- ja viestiasetuksia koskevat lisätiedot verkko-operaattorilta.

Internet- ja viestiasetusten lataaminen





- 1 Kohdasta Kotinäyttö napauta .
- 2 Etsi ja napauta **Asetukset** > **Xperia™** > **Internet-asetukset**.

Nykyisen käyttöpiirteen nimen (APN) näyttäminen

- 1 Napauta Kotinäyttö-näytössä .
- 2 Etsi ja napauta **Asetukset** > **Langattomat verkot** > **Matkapuhelinverkot**.
- 3 Napauta **Yhteysosoitteiden nimet**.

- ! Jos käytettävissä olevia yhteyksiä on useita, aktiivinen verkkoyhteys on ilmaistu sen oikealla puolella olevalla merkityllä painikkeella.

APN-asetusten manuaalinen määrittäminen

- 1 Napauta Kotinäyttö-näytössä .
- 2 Etsi ja napauta **Asetukset** > **Langattomat verkot** > **Matkapuhelinverkot** > **Yhteysosoitteiden nimet**.
- 3 Paina .
- 4 Napauta **Uusi yhteysosoite**.
- 5 Napauta **Nimi** ja kirjoita luotavan verkkoprofiilin nimi.
- 6 Napauta **Yhteysosoite** ja kirjoita käyttöpiirteen nimi.
- 7 Määritä kaikki muut tiedot, joita verkko-operaattori edellyttää.
- 8 Paina  ja napauta **Tallenna** .

- ! Pyydä verkkoasetuksia koskevat lisätiedot verkko-operaattorilta.

Internet-oletusasetuksiin palauttaminen

- 1 Napauta Kotinäyttö-näytössä .
- 2 Napauta **Asetukset** > **Langattomat verkot** > **Matkapuhelinverkot** > **Käyttöpiirteen nimet**.
- 3 Paina .
- 4 Napauta **Palauta oletusasetukset**.

Käyttötiedot

Sony kerää laatusiistä nimettömiä virheraportteja ja tilastoja puhelimen käytöstä. Kerätyt tiedot eivät sisällä henkilökohtaisia tietoja. Käyttötietöjen lähettämistä ei ole aktivoitu oletusasetuksena. Voit kuitenkin aktivoida sen niin halutessasi.

Käyttötietöjen lähettäminen

- 1 Kohdasta Kotinäyttö napauta .
- 2 Etsi ja napauta **Asetukset** > **Xperia™** > **Käyttötiedot**.
- 3 Valitse **Lähetä käyttötiedot** -valintaruutu.

Tietönäytön käyttäminen

Tietönäytön avulla voit seurata lähetyksen ja vastaanoton tiedonsiirtömääriä puhelimessa. Sovellus seuraa 2G/3G-verkkojen kautta tehtävää tiedonsiirtoa pääpiirteissään ennalta määritetystä aloituspäivästä lähtien. Arvot nollautuvat kuukausittain. Jos esimerkiksi aloituspäiväksi on valittu 15, tiedonsiirron laskuri nollautuu jokaisen kuukauden 15. päivä. Kun käynnistät tietönäytön ensimmäisen kerran, aloituspäiväksi on valittu 1.

Voit asettaa tietönäytön ilmoittamaan, kun siirrettyjen tietöjen määrä saavuttaa tietyn rajan. Voit asettaa omat rajat lähetetyille tiedoille, vastaanotetuille tiedoille ja tietöjen kokonaisuäärälle. Voit aktivoida tietönäytön myös lisäohjelmana Kotinäyttö-näytössä.

- ! Ilmoitetut tietömäärät ovat keskimääräisiä. Voit tarkistaa todellisen tiedonkäytön palveluntarjoajalta.

- 💡 Dataa, joka lähetetään tai vastaanotetaan Wi-Fi®- tai Bluetooth™-yhteydellä, ei seurata.

Tietonäytön aloituspäivän asettaminen

- 1 Kohdasta Kotinäyttö napauta .
- 2 Etsi ja napauta **Data monitor**.
- 3 Napauta **Aset.** > **Kuukausijakso**.
- 4 Säädä aloituspäivää vierittämällä ylös ja alas.
- 5 Kun olet valmis, napauta **OK**.

Tietonäyttöilmoituksen asettaminen

- 1 Kohdasta Kotinäyttö napauta .
- 2 Etsi ja napauta **Data monitor**.
- 3 Napauta kohdan **Lähetetyt tiedot, Saapuneet tiedot** tai **Tiedot yhteensä** vieressä olevaa kellokuvaketta sen mukaan, minkä hälytyksen haluat määrittää.
- 4 Säädä arvoja vierittämällä ylös ja alas.
- 5 Kun olet valmis, napauta **OK**.

Tietonäyttöilmoituksen tyhjentäminen

- 1 Kohdasta Kotinäyttö napauta .
- 2 Etsi ja napauta **Data monitor**.
- 3 Napauta kohdan **Lähetetyt tiedot, Saapuneet tiedot** tai **Tiedot yhteensä** vieressä olevaa kellokuvaketta sen mukaan, minkä ilmoituksen haluat poistaa.
- 4 Napauta **Palauta**. Ilmoitusrajaksi asetetaan nolla ja ilmoituksen aktivointi poistetaan.

Tiedonsiirron poistaminen käytöstä

Voit poistaa kaikki 2G/3G-verkon kautta tapahtuvat tietoyhteydet käytöstä puhelimessa, jotta tietoa ei ladata tai synkronoida tarpeettomasti. Pyydä palvelusopimusta ja tiedonsiirtokuluja koskevat lisätiedot verkko-operaattorilta.

- 💡 Kun dataliikenne on kytketty pois päältä, voit silti käyttää Wi-Fi®- ja Bluetooth™-yhteyksiä. Voit myös lähettää ja vastaanottaa multimediatekstejä.

Kaiken tiedonsiirron poistaminen käytöstä

- 1 Kohdasta Kotinäyttö napauta .
- 2 Etsi ja napauta **Asetukset** > **Langattomat verkot** > **Matkapuhelinverkot**.
- 3 Poista **Tiedot käytössä** -valintaruudun valinta.

Roaming-data

Verkko-operaattori saattaa sallia 2G/3G-matkapuhelindatayhteydet kotiverkon ulkopuolella (verkkovierailu). Huomaa, että tietojen siirrosta saatetaan veloittaa erikseen. Pyydä lisätietoja verkko-operaattoriltasi.

- ! Sovellukset saattavat käyttää joskus Internet-yhteyksiä ilmoittamatta esimerkiksi haku- ja synkronointipyyntöjä lähettäessään. Verkkovierailu voi aiheuttaa lisäkuluja. Ota yhteyttä palveluntarjojaan.

Roaming-datan aktivointi

- 1 Napauta Kotinäyttö-näytössä .
- 2 Etsi ja napauta **Asetukset** > **Langattomat verkot** > **Matkapuhelinverkot**.
- 3 Valitse **Roaming-data** -valintaruutu.

- ! Et voi aktivoida dataverkkovierailua datayhteyksien ollessa poissa käytöstä

Verkkoasetukset

Puhelimesi siirtyy automaattisesti verkkojen välillä sen mukaan, mitä verkkoja on käytettävissä eri sijainneissa. Aluksi puhelin määritetään käyttämään nopeinta käytettävissä olevaa mobiiliverkkoa tietojen siirtoon. Voit kuitenkin manuaalisesti määrittää puhelimen käyttämään tiedonsiirtoon vain hitaampaa 2G-verkkotilaa akun

käyttöä pidentämiseksi latausten välillä. Voit myös määrittää puhelimen käyttämään täysin erilaisia verkkotiloja tai toimimaan erityisellä tavalla verkkovierailun aikana.

Verkkotilan valitseminen

- 1 Kohdasta Kotinäyttö napauta .
- 2 Etsi ja napauta **Asetukset** > **Langattomat verkot** > **Matkapuhelinverkot**.
- 3 Napauta **Verkkotila**.
- 4 Valitse verkkotila.

Toisen verkon valitseminen manuaalisesti

- 1 Napauta Kotinäyttö-näytössä .
- 2 Etsi ja napauta **Asetukset** > **Langattomat verkot** > **Matkapuhelinverkot** > **Verkko-operaattorit**.
- 3 Napauta **Hakutila**.
- 4 Kun ponnahdusikkuna tulee näkyviin, napauta **Manuaalinen**.
- 5 Valitse verkko.

! Jos valitset verkon manuaalisesti, puhelin ei hae muita verkkoja, vaikka siirryt pois manuaalisesti valitun verkon alueelta.

Automaattisen verkonvalinnan aktivointi



- 1 Napauta Kotinäyttö-näytössä .
- 2 Etsi ja napauta **Asetukset** > **Langattomat verkot** > **Matkapuhelinverkot** > **Verkko-operaattorit**.
- 3 Napauta **Hakutila**.
- 4 Napauta **Automaattinen**.

Soittaminen

Hätäpuhelut

Puhelin tukee kansainvälisiä hätänumeroita, kuten 112 ja 911. Näillä numeroilla voit yleensä soittaa hätäpuhelun missä tahansa maassa puhelinverkon kuuluvuusalueella, vaikka puhelimesta ei olisi SIM-korttia.

Hätäpuhelun soittaminen

- 1 Kohdasta Kotinäyttö napauta .
 - 2 Etsi ja napauta **Puhelin**.
 - 3 Anna hätänumero ja napauta **Soita**. Voit poistaa numeron napauttamalla .
- 💡 Voit soittaa hätäpuheluita silloinkin, kun puhelimesta ei ole SIM-korttia tai kun lähtevät puhelut estetään.



Hätäpuhelun soittaminen SIM-kortin ollessa lukittuna

- 1 Napauta **Hätäpuhelu**.
- 2 Anna hätänumero ja napauta **Soita**. Voit poistaa numeron napauttamalla .

Puhelujen hallinta

Voit soittaa valitsemalla puhelinnumeron manuaalisesti napauttamalla puhelimen yhteystietoluetteloon tallennettua numeroa tai napauttamalla puhelinnumeroa puhelulokista.

Puhelun soittaminen valitsemalla numero

- 1 Kohdasta Kotinäyttö napauta .
- 2 Etsi ja napauta **Puhelin**.
- 3 Valitse vastaanottajan numero ja napauta **Soita**. Voit poistaa numeron napauttamalla .

Puhelun lopettaminen

- Napauta **Lopeta puhelu**.

Ulkomaanpuhelun soittaminen

- 1 Kohdasta Kotinäyttö napauta .
- 2 Etsi ja napauta **Puhelin**.
- 3 Kosketa 0-näppäintä ja pidä sitä alhaalla, kunnes "+"-merkki tulee näkyviin.
- 4 Kirjoita maatunnus, suuntanumero (ilman ensimmäistä nollaa) ja puhelinnumero ja napauta sitten **Soita**.

Puheluun vastaaminen



- Vedä  oikealle näytön poikki.
- ! Jos käytät tavallisia kuulokkeita, joissa ei ole mikrofonia, kuulokkeet on irrotettava kuulokeliitännästä, jotta puheluun voi vastata.

Puhelun hylkääminen

- Vedä  vasemmalle näytön poikki.

Kuulokkeen äänenvoimakkuuden säätäminen puhelun aikana

- Paina äänenvoimakkuusnäppäintä ylös tai alas.

Kaiuttimen käyttäminen puhelun aikana

- Napauta .

Mikrofonin mykistäminen puhelun aikana

- Napauta .

Näytön aktivointi soiton aikana

- Paina .

Numeroiden syöttäminen puhelun aikana

- 1 Napauta puhelun aikana . Näppäimistö tulee näkyviin.
- 2 Syötä numerot.

Saapuvan puhelun soittoäänen mykistäminen

- Kun puhelu saapuu, paina äänenvoimakkuusnäppäintä.



Viimeisimmät puhelut

Puheluloki sisältää viimeisimmät vastaamattomat , vastatut  ja soitetut  puhelut.

Vastaamatta jääneiden puheluiden näyttäminen

- 1 Jos et ole vastannut puheluun,  tulee näkyviin tilariville. Vedä tilariviä alaspäin.
- 2 Napauta **Vastaamaton puhelu**.

Puhelulokissa olevaan numeroon soittaminen

- 1 Kohdasta Kotinäyttö napauta .
 - 2 Etsi ja napauta **Puhelin**. Puhelulokinäkymä tulee näkyviin näytön yläosaan.
 - 3 Voit soittaa numeroon suoraan napauttamalla numeroa. Voit muokata numeroa ennen soittamista koskettamalla numeroa ja pitämällä sitä alhaalla ja napauttamalla sitten **Muok. num. ennen soittoa**.
- ! Voit soittaa numeroon myös napauttamalla  > **Soita takaisin**.

Puhelulokissa olevan numeron lisääminen yhteystietoihin

- 1 Kohdasta Kotinäyttö napauta .
- 2 Etsi ja napauta **Puhelin**. Puhelulokinäkymä tulee näkyviin näytön yläosaan.
- 3 Kosketa numeroa, pidä sitä alhaalla ja napauta sitten **Lisää yhteyshenkilöihin**.
- 4 Napauta haluamaasi yhteystietoa tai napauta **Luo uusi yhteyshenkilö**.
- 5 Muokkaa yhteystietoja ja napauta **Valmis**.

Vastaaja

Jos tilaukseesi kuuluu vastaajapalvelu, soittajat voivat jättää sinulle ääniviestin, kun et voi vastata soittoon. Vastaajapalvelun numero on tavallisesti tallennettu SIM-kortille. Jos näin ei ole, saat numeron palveluntarjoajalta ja voit syöttää sen manuaalisesti.

Vastaajan numeron syöttäminen

- 1 Napauta Kotinäyttö-näytössä .
- 2 Etsi ja napauta **Asetukset** > **Puheluasetukset** > **Vastaaja-asetukset** > **Vastaajan numero**.
- 3 Syötä vastaajan numero.
- 4 Napauta **OK**.

Vastaajapalveluun soittaminen

- 1 Kohdasta Kotinäyttö napauta .
- 2 Etsi ja napauta **Puhelin**.
- 3 Kosketa **1** ja pidä sitä alhaalla.

Useat puhelut

Jos olet aktivoinut koputuspalvelun, voit käsitellä useita puheluita samanaikaisesti. Kun se on aktivoitu, saat äänimerkki-ilmoituksen toisen puhelun saapuessa.

Koputuspalvelun aktivointi tai aktivoinnin poisto

- 1 Napauta Kotinäyttö-näytössä .
- 2 Etsi ja napauta **Asetukset > Puheluasetukset > Lisäasetukset**.
- 3 Voit aktivoida koputuspalvelun tai poistaa sen aktivoinnin napauttamalla **Koputustoiminto**.

Toisen puhelun hylkääminen

- Kun kuulet toistuvia äänimerkkejä puhelun aikana, napauta **Varattu**.



Toiseen puheluuun vastaaminen ja käynnissä olevan puhelun lopettaminen

- Kun kuulet toistuvia äänimerkkejä puhelun aikana, napauta **Lopeta puhelu ja vastaa**.

Toiseen puheluuun vastaaminen ja käynnissä olevan puhelun pitoon asettaminen

- Kun kuulet toistuvia äänimerkkejä puhelun aikana, napauta **Vastaa**.

Toisen puhelun soittaminen

- 1 Napauta puhelun aikana .
- 2 Valitse vastaanottajan numero ja napauta .
- 3 Jos vastaanottaja vastaa, ensimmäinen puhelu asetetaan pitoon.

- 💡 Sama koskee seuraavia puheluita.

Puhelusta toiseen siirtyminen

- Voit vaihtaa toiseen puheluuun ja asettaa nykyisen puhelun pitoon napauttamalla haluamaasi numeroa tai yhteystietoa.



Käynnissä olevan puhelun lopettaminen ja seuraavaan pidossa olevaan puheluuun palaaminen

- Napauta .

Neuvottelupuhelut

Neuvottelupuhelussa tai usean osallistujan puhelussa voit keskustella vähintään kahden henkilön kanssa.

Neuvottelupuhelun soittaminen

- 1 Napauta puhelun aikana .
- 2 Valitse toisen osallistujan numero ja napauta .
- 3 Jos toinen vastaanottaja vastaa, ensimmäinen puhelu asetetaan pitoon.
- 4 Napauta .

- 💡 Jos haluat lisätä muitakin osallistujia, toista vaiheet 1–4.

Yksityisen keskustelun käyminen neuvottelupuhelun osallistujan kanssa

- 1 Napauta käynnissä olevan neuvottelupuhelun aikana osallistujien määrän ilmaisevaa painiketta. Napauta esimerkiksi **3 osallistujaa**, jos puhelussa on kolme osallistujaa.
- 2 Napauta sen osallistujan nimeä, jolle haluat puhua yksityisesti.
- 3 Voit lopettaa yksityisen keskustelun ja palata neuvottelupuheluun napauttamalla .

Osallistujan vapauttaminen neuvottelupuhelusta

- 1 Napauta käynnissä olevan neuvottelupuhelun aikana osallistujien määrän ilmaisevaa painiketta. Napauta esimerkiksi **3 osallistujaa**, jos osallistujia on kolme.
- 2 Napauta  vapautettavan osallistujan vieressä.

Neuvottelupuhelun lopettaminen

- Napauta neuvottelupuhelun aikana **Lopeta neuvottelupuhelu**.

Puheluasetukset

Puhelujen estäminen

Voit estää kaikki saapuvat tai lähtevät puhelut tai tiettyyn luokkaan kuuluvat puhelut. Kun käytät puhelunestoa ensimmäisen kerran, sinun on aktivoitava puhelunestotoiminto antamalla PUK (Personal Unblocking Key) -koodi ja sitten uusi salasana.

Saapuvien tai lähtevien puhelujen estäminen

- 1 Kohdasta Kotinäyttö napauta .
- 2 Etsi ja napauta **Asetukset > Puheluasetukset > Soitonesto**.
- 3 Valitse vaihtoehto.
- 4 Anna salasana ja napauta **Ota käyttöön**.

Puheluiden siirtäminen toiseen numeroon

Voit siirtää puheluita esimerkiksi toiseen puhelinnumeroon tai vastaajaan.

Puheluiden siirtäminen toiseen numeroon

- 1 Kohdasta Kotinäyttö napauta .
- 2 Etsi ja napauta **Asetukset > Puheluasetukset > Soitonsiirto**.
- 3 Valitse vaihtoehto.
- 4 Anna numero, johon haluat siirtää puhelut, ja napauta sitten **Ota käyttöön**.

Soitonsiirron poistaminen käytöstä

- 1 Kohdasta Kotinäyttö napauta .
- 2 Etsi ja napauta **Asetukset > Puheluasetukset > Soitonsiirto**.
- 3 Valitse vaihtoehto ja napauta sitten **Poista käytöstä**.

Puhelinnumeron näyttäminen tai piilottaminen

Voit valita, näytetäänkö vai piilotetaan puhelinnumerosi vastaanottajien laitteissa soiton yhteydessä.

Puhelinnumeron näyttäminen tai piilottaminen

- 1 Kohdasta Kotinäyttö napauta .
- 2 Etsi ja napauta **Asetukset > Puheluasetukset > Lisäasetukset > Soittajan tiedot**.

Kiinteät valintanumerot

Jos olet saanut PIN2-koodin palveluntarjoajalta, voit käyttää kiinteitä valintanumeroita (FDN) rajoittamaan lähteviä puheluita.

Kiinteän valinnan ottaminen käyttöön tai poistaminen käytöstä

- 1 Kohdasta Kotinäyttö napauta .
- 2 Etsi ja napauta **Asetukset > Puheluasetukset > Kiinteät soitt numerot**.
- 3 Napauta **Aktivoi kiinteä valinta** tai **Poista kiint. val. aktiv.**
- 4 Anna PIN2-koodi ja napauta **OK**.

Hyväksytyjen puhelun vastaanottajien luettelon käyttäminen

- 1 Kohdasta Kotinäyttö napauta .
- 2 Etsi ja napauta **Asetukset** > **Puheluasetukset** > **Kiinteät soitt numerot** > **Kiinteät soitt numerot**.

Yhteyshenkilöt

Yhteystiedot-sovelluksella voit tallentaa kaikki puhelinnumerosi, sähköpostiosoitteesi ja muut yhteystietosi yhteen paikkaan ja hallita niitä siellä. Kun napautat yhteystietoa, näet kaikki kommunikaatiot kyseisen yhteystiedon kanssa yksinkertaisena tiivistelmänä.

Voit lisätä uusia yhteystietoja puhelimeen ja synkronoida ne Google™-tilille, Microsoft® Exchange ActiveSync® -tilille tai muulle synkronointia tukevalle tilille tallennettujen yhteystietojen kanssa. Yhteystiedot-sovellus luo automaattisesti uusia kohtia ja auttaa täsmäämään tiedot, kuten sähköpostiosoitteet, olemassa olevien kohtien kanssa. Tätä prosessia voidaan hallita manuaalisesti. Saat lisätietoja osoitteesta www.sonymobile.com/support.

Yhteystietojen siirtäminen uuteen puhelimeen



Yhteystiedot voidaan siirtää uuteen puhelimeen usealla tavalla. Valitse tilanteeseen parhaiten sopiva siirtotapa.

Yhteystietojen siirtäminen tietokoneella

Voit siirtää yhteystiedot tietokoneella monen merkkisestä puhelimesta, kuten iPhone, Samsung, HTC tai Nokia.

Tarvitset seuraavat:

- Internetiin yhdistetty Windows®-tietokone
- USB-kaapeli vanhaa puhelinta varten
- USB-kaapeli uutta Android™-puhelinta varten
- Vanha puhelin
- Uusi Android™-puhelin

! Jos sinulla ei ole kaikkia yllä lueteltuja, siirry sivulle www.sonymobile.com/support/contacts ja lue muista tavoista siirtää yhteystiedot.

Yhteystietojen siirtäminen PC Companion -ohjelmalla

Jos siirrät yhteystietoja tietokoneella, käytä PC Companion -ohjelmaa. Se on maksuton, ja asennustiedostot on jo tallennettu uuteen puhelimeen. PC Companion sisältää myös useita muita ominaisuuksia, kuten puhelimen ohjelmiston päivitysohjeet.

PC Companion asentaminen

- 1 **Uusi puhelin:** Kytke uusi Android™-puhelimesi päälle ja yhdistä se tietokoneeseen USB-kaapelilla.
- 2 **Uusi puhelin:** Asenna PC Companion tietokoneeseen napauttamalla kohtaa **Asenna**.
- 3 **Tietokone:** Jos näyttöön ilmestyy ponnahdusikkuna, valitse *Run Startme.exe*. Napsauta avautuvasta uudesta ponnahdusikkunasta *Install* aloittaaksesi asennuksen ja suorita asennus ohjeiden mukaisesti.

Yhteystietojen siirtäminen uuteen puhelimeen PC Companion

- 1 Varmista, että tietokoneeseen on asennettu PC Companion.
- 2 Avaa PC Companion -ohjelma tietokoneella, napsauta *Contacts Setup* ja siirrä yhteystiedot ohjeiden mukaisesti.



Yhteystietojen siirtäminen Apple® Mac® -tietokoneella

Lisätietoja Apple Mac -tietokoneen käytöstä yhteystietojen siirtämisessä vanhalta puhelimelta on osoitteessa www.sonymobile.com/support/contacts.





Yhteystietojen siirtäminen synkronointitileillä

Puhelimesi toimii suosittujen online-synkronointitilien kanssa, kuten Google Sync™, Microsoft® Exchange ActiveSync® ja Facebook™. Jos olet synkronoinut vanhan puhelimen tai tietokoneen yhteystiedot online-tilin kanssa, voit siirtää yhteystiedot uuteen puhelimeen kyseiseltä tililtä. Lisätietoja synkronoinnista on kohdassa *Puhelimen tietojen synkronointi* sivulla 71.

Puhelimen yhteystietojen synkronointi synkronointitilin kanssa

- 1 Napauta Kotinäyttö -näytöstä  ja napauta sitten .
- 2 Paina  ja napauta sitten **Asetukset > Tilit ja synkronointi**.
- 3 Voit määrittää synkronointitilin napauttamalla **Lisää tili** ja noudattamalla näytön ohjeita. Jos olet jo määrittänyt synkronointitilin ja haluat synkronoida tilin kanssa, napauta tiliä, paina  ja napauta **Synkronoi nyt**.

Yhteystietojen tuominen SIM-kortilta

- 1 Napauta Kotinäyttö -näytöstä  ja napauta sitten .
- 2 Paina  ja napauta sitten **Tuo yhteyshenk. > SIM-kortti**.
- 3 Jos olet määrittänyt synkronointitilin, voit lisätä SIM-kortin yhteystiedot kyseiselle tilille. Voit myös valita käyttää näitä yhteystietoja ainoastaan puhelimessa. Valitse haluamasi vaihtoehto.
- 4 Voit tuoda yksittäiset yhteystiedot paikantamalla yhteystiedot ja napauttamalla niitä. Jos haluat tuoda kaikki yhteystiedot, paina  ja napauta sitten **Tuo kaikki**.

Bluetooth™-teknologialla lähetettyjen yhteystietojen vastaanottaminen

- 1 Varmista, että Bluetooth™-toiminto on päällä ja puhelin on näkyvässä. Muutoin et voi vastaanottaa tietoja muista laitteista.
- 2 Kun sinua pyydetään vahvistamaan, haluatko vastaanottaa tiedoston, napauta **Hyväksy**.
- 3 Vedä ilmoituspaneeli alas ja napauta saamaasi tiedostoa, jotta voit tuoda yhteystiedot.

Viestinvälityspalvelulla lähetettyjen yhteystietojen vastaanottaminen

- 1 Kun saat uuden tekstiviestin, multimediaviestin tai sähköpostiviestin, avaa viesti.
- 2 Vastaanotetut yhteystiedot saapuvat vCard-liitteenä. Napauta, tai kosketa ja pidä, vCard-tiedostoa avataksesi valikon, jotta voit tallentaa yhteystiedot.

Yhteystietojen näytön yleiskuvaus

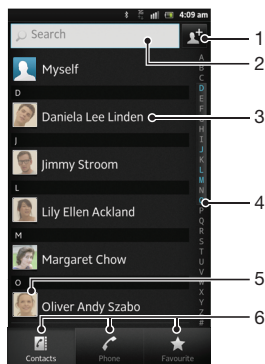

- 1 Luo yhteystiedot napauttamalla tätä
- 2 Yhteystietojen hakukenttä
- 3 Näytä kontaktin tiedot koskettamalla sitä
- 4 Aakkosellinen hakemisto yhteystietojen selaamiseen
- 5 Käytä pikayhteystietovalikkoa napauttamalla yhteystiedon pikkukuvaa
- 6 Pikakomentovälilehdet

Yhteystietojen hallinta

Voit luoda, muokata ja synkronoida yhteystietojasi muutamalla yksinkertaisella vaiheella. Voit valita eri tileille tallennetut yhteystiedot ja hallita sitä, miten ne esitetään puhelimessa.

Jos synkronoit yhteystiedot useamman kuin yhden tilin kanssa, voit yhdistää yhteystiedot puhelimesi, jotta välttyä kupoilta.

- ! Jotkut synkronointipalvelut, esimerkiksi jotkut sosiaaliverkkopalvelut, eivät salli yhteystietojen muokkaamista.

Yhteystietojen näyttäminen

- Napauta Kotinäyttö -näytöstä ja napauta sitten . Yhteystiedot luetaan tässä.



Yhteystietosovelluksessa näytettävien yhteystietojen valitseminen

- 1 Napauta Kotinäyttö-näytössä ja napauta sitten .
- 2 Paina ja napauta sitten **Suodata**.
- 3 Merkitse avautuvassa luettelossa haluamasi vaihtoehdot tai poista ne. Jos olet synkronoinut yhteystiedot synkronointitilin kanssa, kyseinen tili on luettelossa. Voit laajentaa vaihtoehtojen luettelon napauttamalla tiliä.
- 4 Kun olet valmis, napauta **OK**.



Yhteystiedon lisääminen

- 1 Napauta Kotinäyttö-näytössä ja napauta sitten .
 - 2 Napauta .
 - 3 Jos olet synkronoinut yhteystiedot yhden tai useamman tilin kanssa, valitse tili, johon haluat lisätä kyseiset yhteystiedot, tai napauta **Puhelimen yhteystietojen**, jos haluat käyttää niitä ainoastaan puhelimessa.
 - 4 Kirjoita haluamasi yhteystietojen tiedot tai valitse ne.
 - 5 Kun olet valmis, napauta **Valmis**.
- 💡 Jos lisää plusmerkin ja maatunnuksen ennen yhteystiedon puhelinnumeroa, voit soittaa numeroon muissa maissa.

Yhteystiedon muokkaaminen



- 1 Napauta Kotinäyttö -näytöstä  ja napauta sitten .
- 2 Kosketa muokattavaa yhteystietoa ja pidä sitä alhaalla ja napauta sitten **Muokkaa yhteys henkilöä**.
- 3 Muokkaa haluamiasi tietoja. Kun olet valmis, napauta **Valmis**.

Kuvan yhdistäminen yhteystiedon kanssa



- 1 Napauta Kotinäyttö-näytössä  ja napauta sitten .
- 2 Kosketa muokattavaa yhteystietoa ja pidä sitä alhaalla ja napauta sitten **Muokkaa yhteys henkilöä**.
- 3 Napauta  ja valitse haluamasi tapa lisätä yhteystiedon kuva.
- 4 Kun olet lisännyt kuvan, napauta **Valmis**.

-  Voit myös lisätä kuvan yhteystiedolle suoraan **Gallery**-sovelluksesta.



Yhteystiedon kanssa käydyn viestinnän näyttäminen

- 1 Napauta Kotinäyttö -näytöstä  ja napauta sitten .
- 2 Napauta näytettävää yhteystietoa.
- 3 Jos haluat näyttää eri median viestin yhteystiedon kanssa, napauta näytön alaosassa olevia suodattimia tai siirrä näyttöä.

Yhteystietojen poistaminen

- 1 Napauta Kotinäyttö-näytössä  ja napauta sitten .
- 2 Paina  ja napauta sitten **Poista yhteys..**
- 3 Valitse poistettavat yhteystiedot tai napauta **Merkitse kaikki**, jos haluat poistaa kaikki yhteystiedot.
- 4 Napauta **Poista > OK**.



Omien yhteystietojen muokkaaminen

- 1 Napauta Kotinäyttö-näytössä  ja napauta sitten .
- 2 Kosketa ja pidä alhaalla **Minä itse** yhteystietoluettelon huipulla ja napauta sitten **Muokkaa yhteys henkilöä**.
- 3 Anna uudet tiedot tai tee haluamasi muutokset.
- 4 Kun olet valmis, napauta **Valmis**.



Kaksinkertaisten merkintöjen välttäminen yhteystietosovelluksessa

Jos synkronoit yhteystiedot uuden tilin kanssa tai tuot yhteystiedot jollain muulla tavalla, yhteystietosovellukseen saattaa syntyä kaksinkertaisia merkintöjä. Jos näin käy, voit yhdistää kopiot yhdeksi merkinnäksi. Lisäksi, jos yhdistät merkintöjä vahingossa, voit erottaa ne uudelleen myöhemmin.

Yhteystietojen linkittäminen

- 1 Napauta Kotinäyttö-näytössä  ja napauta sitten .
- 2 Kosketa ja pidä alhaalla sitä yhteystietoa, jonka haluat linkittää toiseen yhteystietoon, ja napauta sitten **Linkitä yhteystieto**.
- 3 Napauta näyttöön avautuvasta luettelosta sitä yhteystietoa, jonka tiedot haluat liittää ensimmäiseen yhteystietoon, ja vahvista toiminto napauttamalla **OK**. Ensimmäisen yhteystiedon tiedot lisätään toisiin yhteystietoihin, eikä ensimmäistä yhteystietoa enää esitetä yhteystietoluettelossa.



Linkitettyjen yhteystietojen erottaminen

- 1 Napauta Kotinäyttö-näytössä  ja napauta sitten .
- 2 Kosketa muokattavaa linkitettyä yhteystietoa ja pidä sitä alhaalla ja napauta sitten **Muokkaa yhteys henkilöä**.
- 3 Napauta **Poista yht. linkitys**.
- 4 Napauta **OK**.

Suosikit



Voit merkitä yhteystiedon suosikiksi. **Suosikit**-välilehti on nopea tapa käyttää merkitsemiäsi yhteystietoja. Kohdassa **Suosikit** on myös luettelo niistä yhteystiedoista, joihin olet useiten yhteydessä.

Yhteystiedon merkitseminen suosikiksi tai merkinnän poistaminen

- 1 Napauta Kotinäyttö -näytöstä  ja napauta sitten .
- 2 Napauta yhteystietoa, jonka haluat lisätä suosikkeihin tai poistaa suosikeista.
- 3 Napauta .

Kommunikointi yhteystietojen kanssa

Yhteystiedon hakeminen

- 1 Napauta Kotinäyttö-näytössä  ja napauta sitten .
- 2 Kirjoita yhteystiedon nimen ensimmäiset kirjaimet **Haku**-kenttään. Kaikki kyseisillä kirjaimilla alkavat yhteystiedot tulevat näkyviin.



Pikayhteystietovalikko

Voit näyttää tietyn yhteystiedon kommunikaation pikavalinnat napauttamalla sen pikkukuvaa. Valintoihin sisältyy yhteystiedolle soittaminen, teksti- tai multimediaviestin lähettäminen ja keskustelun aloittaminen Google Talk™ -sovelluksella.



- ! Jotta sovellus esiintyisi valintana pikayhteystietovalikossa, se on määritettävä käyttöön puhelimessa ja sinun on kirjauduttava sisään sovellukseen. Sinun on esimerkiksi käynnistettävä Gmail™ -sovellus ja kirjoitettava kirjautumistietosi, ennen kuin voit käyttää Gmail™ -sovellusta pikayhteystietovalikosta.

Yhteystietojen jakaminen

Käyntikortin lähettäminen

- 1 Napauta Kotinäyttö-näytössä  ja napauta sitten .
- 2 Napauta **Minä itse**.
- 3 Paina  ja napauta sitten **Lähetä yhteystieto > OK**.
- 4 Valitse käytettävissä oleva siirtomenetelmä ja noudata näyttöön tulevia ohjeita.

Yhteystiedon lähettäminen

- 1 Napauta Kotinäyttö-näytössä  ja napauta sitten .
- 2 Napauta yhteystietoa, jonka tiedot haluat lähettää.
- 3 Paina  ja napauta sitten **Lähetä yhteystieto > OK**.
- 4 Valitse käytettävissä oleva siirtomenetelmä ja noudata näyttöön tulevia ohjeita.

Usean yhteystiedon lähettäminen kerralla

- 1 Napauta Kotinäyttö-näytössä  ja napauta sitten .
- 2 Paina  ja napauta sitten **Lähetä yhteystiedot**.
- 3 Merkitse lähetettävät yhteystiedot tai valitse kaikki, jos haluat lähettää kaikki yhteystiedot.
- 4 Napauta **Lähetä** ja vahvista sitten napauttamalla **OK**.
- 5 Valitse käytettävissä oleva siirtomenetelmä ja noudata näyttöön tulevia ohjeita.



Yhteystietojen varmuuskopioiminen

Voit käyttää yhteystietojen varmuuskopiointiin sisäistä muistia, SIM-korttia tai online-synkronointityökalua, kuten Microsoft® Exchange ActiveSync® -palvelua.



Kaikkien yhteystietojen vieminen puhelimen sisäiseen muistiin

- 1 Napauta Kotinäyttö-näytössä  ja napauta sitten .
- 2 Paina  ja napauta sitten **Varm.k. yhteysh. > Sisäinen muisti.**
- 3 Napauta **OK.**

Yhteystietojen vieminen SIM-kortille

- 1 Napauta Kotinäyttö -näytöstä  ja napauta sitten .
 - 2 Paina  ja napauta sitten **Varm.k. yhteysh. > SIM-kortti.**
 - 3 Valitse vietävät yhteystiedot tai napauta **Merkitse kaikki**, jos haluat viedä kaikki yhteystiedot.
 - 4 Napauta **Varmuuskopioi.**
 - 5 Valitse **Lisää yhteystietoja**, jos haluat lisätä yhteystiedot SIM-kortin yhteystietoihin, tai valitse **Korvaa kaikki yhteystiedot** jos haluat korvata SIM-kortin yhteystiedot.
- ! Kun viet yhteystietoja SIM-kortille, kaikkia tietoja ei välttämättä viedä. Tämä johtuu SIM-korttien muistirajoituksista.

Kaikkien yhteystietojen vieminen USB-muistiin

- 1 Napauta Kotinäyttö-näytössä  ja napauta sitten .
- 2 Paina  ja napauta sitten **Varm.k. yhteysh. > USB-muisti.**
- 3 Napauta **OK.**





Viestinvälitys

Teksti- ja multimediaviestien käyttö



Voit lähettää tekstiviestejä puhelimesta ja ottaa niitä vastaan SMS (Short Message Service) -palvelun avulla. Jos liittymään kuuluu MMS (Multimedia Messaging Service) -palvelu, voit myös lähettää ja vastaanottaa viestejä, jotka sisältävät mediatiedostoja, kuten kuvia ja videoita. Yhdessä tekstiviestissä voi olla enintään 160 merkkiä. Jos ylität 160 merkkiä, kaikki yksittäiset viestit linkitetään ja lähetetään yhdessä. Kustakin lähetetystä 160 merkin viestistä veloitetaan erikseen. Kun näytät viestit, ne näkyvät keskusteluina, eli tietyltä henkilöltä saadut ja hänelle lähetetyt viestit ryhmitetään yhteen.

- ! Multimediaviestien lähettäminen edellyttää, että puhelimeen on tehty asianmukaiset MMS-asetukset. Katso *Internet- ja viestiasetukset* sivulla 32.



Viestin luominen ja lähettäminen

- 1 Napauta kohdassa Kotinäyttö valintaa  ja paikanna ja napauta sitten valintaa .
 - 2 Napauta .
 - 3 Voit lisätä vastaanottajan napauttamalla  ja paikantamalla ja merkitsemällä vastaanottajan nimen veressä olevan valintaruudun. Voit lisätä useampia vastaanottajia merkitsemällä haluamiesi vastaanottajien valintaruudut. Voit myös näppäillä koko numeron hakukenttään manuaalisesti ja napauttaa sitten **Lisää**.
 - 4 Kun olet lisännyt vastaanottajat, napauta **Valmis**.
 - 5 Napauta **Kirjoita viesti** ja kirjoita viestin teksti.
 - 6 Jos haluat lisätä mediatiedoston, napauta  ja valitse vaihtoehto.
 - 7 Lähetä viesti napauttamalla **Lähetä**
- 💡 Jos lopetat viestin luonnin ennen lähettämistä, viesti tallennetaan luonnokseksi. Keskusteluun lisätään sana **Luonnos**.



Vastaanotetun viestin lukeminen

- 1 Napauta kohdassa Kotinäyttö valintaa  ja paikanna ja napauta sitten valintaa .
 - 2 Napauta haluamaasi keskustelua.
 - 3 Jos viestiä ei ole vielä ladattu, napauta ja pidä sitä ja napauta sitten **Lataa viesti**.
- 💡 Voit myös avata tilarivin viestejä, kun siellä näkyy . Vedä riviä alaspäin ja napauta viestiä.



Viestiin vastaaminen

- 1 Napauta kohdassa Kotinäyttö valintaa  ja paikanna ja napauta sitten valintaa .
- 2 Napauta viestin sisältävää keskustelua.
- 3 Anna vastaus ja napauta **Lähetä**.

Viestin siirtäminen

- 1 Napauta kohdassa Kotinäyttö valintaa  ja paikanna ja napauta sitten valintaa .
- 2 Napauta keskustelua, joka sisältää välitettävän viestin.
- 3 Kosketa edelleenlähetettävää viestiä ja pidä se painettuna ja napauta sitten **Lähetä viesti edelleen**.
- 4 Valitse luettelosta vastaanottaja tai napauta kohtaa  lisätäksesi vastaanottajan, joka ei ole luettelossa.
- 5 Muokkaa viestiä ja napauta **Lähetä**.





Viestin poistaminen

- 1 Napauta kohdassa Kotinäyttö valintaa  ja paikanna ja napauta sitten valintaa .
- 2 Napauta keskustelua, joka sisältää poistettavan viestin.
- 3 Kosketa poistettavaa viestiä ja pidä se painettuna ja napauta sitten **Poista viesti** > **Kyllä**.



Keskustelujen poistaminen

- 1 Napauta kohdassa Kotinäyttö valintaa  ja paikanna ja napauta sitten valintaa .
- 2 Paina  ja napauta sitten **Poista useita**.
- 3 Valitse poistettavien keskustelujen valintaruudut ja napauta sitten **Poista**.



Viestin lähettäjän numeron tallentaminen

- 1 Napauta kohdassa Kotinäyttö valintaa  ja paikanna ja napauta sitten valintaa .
- 2 Napauta keskustelua.
- 3 Paina  ja napauta sitten **Lisää yhteystietoihin**.
- 4 Jos haluat lisätä numeron aiemmin luodulle yhteystiedolle, valitse asianmukainen yhteystieto. Tai napauta , jos haluat luoda uuden yhteystiedon.
- 5 Valitse tili, jolle haluat tallentaa yhteystiedon.
- 6 Muokkaa yhteystiedon tietoja ja napauta **Valmis**.

Viestin lähettäjälle soittaminen

- 1 Napauta kohdassa Kotinäyttö valintaa  ja paikanna ja napauta sitten valintaa .
- 2 Napauta keskustelua.
- 3 Napauta vastaanottajan nimeä tai numeroa näytön ylälaidasta ja valitse sitten vastaanottajan nimi tai numero avautuvasta luettelosta.
- 4 Jos vastaanottaja on tallennettu yhteystietoihin, napauta puhelinnumeroa, johon haluat soittaa. Jos et ole tallentanut vastaanottajaa yhteystietoihin, napauta .

Viestissä vastaanotetun tiedoston tallentaminen

- 1 Napauta kohdassa Kotinäyttö valintaa  ja paikanna ja napauta sitten valintaa .
- 2 Napauta avattavaa keskustelua.
- 3 Jos viestiä ei ole vielä ladattu, napauta ja pidä sitä ja napauta sitten **Lataa viesti**.
- 4 Kosketa tallennettavaa tiedostoa jonkin aikaa ja valitse haluamasi vaihtoehto.



Viestin merkitseminen tähdellä

- 1 Napauta kohdassa Kotinäyttö valintaa  ja paikanna ja napauta sitten valintaa .
- 2 Napauta avattavaa keskustelua.
- 3 Napauta  viestissä, jonka haluat merkitä tähdellä.
- 4 Voit poistaa viestin tähden napauttamalla .

Tähdellä merkittyjen viestien esittäminen



- 1 Napauta kohdassa Kotinäyttö valintaa  ja paikanna ja napauta sitten valintaa .
- 2 Paina  ja napauta sitten **Tähdillä merkityt viestit**.
- 3 Kaikki tähdellä merkityt viestit näkyvät luettelossa.

Viestien etsiminen

- 1 Napauta kohdassa Kotinäyttö valintaa  ja paikanna ja napauta sitten valintaa .
- 2 Paina  ja napauta sitten **Etsi**.
- 3 Napauta **Etsi viesteistä**.
- 4 Kirjoita hakusanat ja napauta sitten .

Teksti- ja multimedialaistinnat

Viesti-ilmoituksen asetusten muuttaminen

- 1 Napauta kohdassa Kotinäyttö valintaa  ja paikanna ja napauta sitten valintaa .
- 2 Paina  ja napauta sitten **Asetukset**.
- 3 Jos haluat määrittää ilmoitusäänen, napauta **Ilmoitusäänimerkki** ja valitse vaihtoehto.
- 4 Merkitse muiden ilmoitusasetusten valintaruutu tai poista niiden valinta.

Lähtevien viestien toimitusraporttiasetusten muuttaminen

- 1 Napauta kohdassa Kotinäyttö valintaa  ja paikanna ja napauta sitten valintaa .
 - 2 Paina  ja napauta sitten **Asetukset**.
 - 3 Voit aktivoida toimitusraportit tai poistaa niiden aktivoinnin napauttamalla **Toimituskuittaus**.
- ! Kun viesti on toimitettu vastaanottajalle,  tulee näkyviin viestiin.

SIM-kortille tallennettujen viestien näyttäminen

- 1 Napauta kohdassa Kotinäyttö valintaa  ja paikanna ja napauta sitten valintaa .
- 2 Paina  ja napauta sitten **Asetukset** > **SIM-viestit**.

Sähköposti

Puhelimen sähköpostisovelluksella voit lähettää ja vastaanottaa sähköposteja tavalliselta sähköpostitililtä tai yrityksen tililtä. Voit myös tehdä molemmat. Puhelin pystyy käsittelemään useita sähköpostitilejä samanaikaisesti. Voit määrittää nämä tilit käyttämään yhtä saapuneet-kansiota tai erillisiä saapuneet-kansioita. Huomaa, että Gmail™ -tilillesi saapuvia sähköposteja voidaan käyttää puhelimesta sekä sähköpostittain Gmail™ -sovelluksesta.









- ☛ Yrityksen Microsoft® Outlook® -sähköpostiviestit on tallennettava Microsoft® Exchange -palvelimelle, jotta yllä kuvattu toiminnallisuus olisi saatavilla. Lisätietoja on kohdassa *Yrityksen sähköpostin, kalenterin ja yhteystietojen synkronointi* sivulla 72.

Sähköpostitilin määrittäminen puhelimeen



- 1 Kohdasta Kotinäyttö napauta .
 - 2 Etsi ja napauta **Sähköposti**.
 - 3 Syötä sähköpostiosoite ja salasana ja napauta **Seuraava**.
 - 4 Jos sähköpostitilin asetuksia ei voi ladata automaattisesti, voit viimeistellä asennuksen manuaalisesti. Pyydä tarvittaessa yksityiskohtaiset asetukset sähköpostipalvelun tarjoajalta. Jos puhelimeen on asennettu yrityssähköpostitili, valitse tilityypiksi **Exchange Active Sync**.
 - 5 Kun sähköpostitilin nimeä kysytään, anna se, jotta se on helpompi tunnistaa. Sama nimi näkyy sähköposteissa, jotka lähetät tältä tililtä. Kun olet valmis, napauta **Valmis**.
- ☛ Voit määrittää useamman kuin yhden sähköpostitilin. Katso *Lisäsähköpostitilin lisääminen puhelimeen* sivulla 53.

Sähköpostin käyttäminen

Sähköpostiviestin luominen ja lähettäminen

- 1 Napauta kohdassa Kotinäyttö valintaa  ja paikanna ja napauta sitten valintaa **Sähköposti**.
- 2 Jos käytät useita sähköpostitilejä, napauta tiliä, jolta haluat lähettää viestin, ja napauta sitten .
- 3 Napauta **Vastaanottaja** ja ala kirjoittamaan vastaanottajan osoitetta. Hakutulokset esitetään dynaamisessa luettelossa. Napauta asianmukaista hakutulosta tai kirjoita koko sähköpostiosoite. Voit lisätä muita vastaanottajia lisäämällä pilkun (,) tai puolipisteen (;) ja aloittamalla seuraavan nimen kirjoittamisen. Voit poistaa vastaanottajan napauttamalla -painiketta.
- 4 Voit valita yhteystietoihin tallennetun sähköpostiosoitteen napauttamalla  ja paikantamalla ja merkitsemällä vastaanottajakentän vieressä olevan valintaruudun. Voit lisätä useamman kuin yhden vastaanottajan merkitsemällä haluamiesi vastaanottajien valintaruudut. Kun olet valmis, napauta **Valmis**.
- 5 Napauta **Aihe** ja kirjoita sähköpostin aihe.
- 6 Voit liittää tiedoston napauttamalla . Valitse tiedoston tyyppi ja napauta sitten liitettävää tiedostoa näyttöön avautuvasta tiedostoluettelosta.
- 7 Kirjoita viestin teksti viestialueelle.
- 8 Voit määrittää prioriteettitason painamalla  ja napauttamalla sitten **Aseta prioriteetti** ja valitsemalla vaihtoehdon.
- 9 Voit lisätä Cc/Bcc-kentät painamalla  ja napauttamalla sitten **Lisää kopio/piilokopio**.
- 10 Lähetä sähköposti napauttamalla .



Sähköpostiviestien vastaanottaminen

- 1 Kohdasta Kotinäyttö napauta .
 - 2 Napauta **Sähköposti**.
 - 3 Jos sinulla on useita sähköpostitilejä, napauta tiliä, jonka haluat tarkistaa. Jos haluat tarkistaa kaikki sähköpostitilit kerralla, napauta **Yhd. Saapuneet -kansio**.
 - 4 Voit ladata uusia viestejä painamalla  ja napauttamalla sitten **Päivitä**.
-  Jos olet määrittänyt yrityssähköpostitilin, voit määrittää tarkistusväliksi **Automaattinen (Push)**.





Sähköpostiviestien lukeminen

- 1 Kohdasta Kotinäyttö napauta .
- 2 Etsi ja napauta **Sähköposti**.
- 3 Jos käytät useita sähköpostitilejä, napauta tiliä, jonka haluat tarkistaa. Jos haluat tarkistaa kaikki sähköpostitilit kerralla, napauta **Yhd. Saapuneet -kansio**.
- 4 Selaa ylös tai alaspäin sähköpostin Saapuneet-kansiossa sen viestin kohdalle, jonka haluat lukea.



Sähköpostin esikatselupaneelin käyttäminen

- 1 Napauta kohdassa Kotinäyttö valintaa  ja paikanna ja napauta sitten valintaa **Sähköposti**.
 - 2 Jos käytät useita sähköpostitilejä, napauta tiliä, jonka haluat tarkistaa. Jos haluat tarkistaa kaikki sähköpostitilit kerralla, napauta **Yhd. Saapuneet -kansio**.
 - 3 Pitele puhelinta vaaka-asennossa. Näyttöön avautuu sähköpostin esikatselupaneeli.
 - 4 Selaa ylös- tai alaspäin sähköpostin Saapuneet-kansiossa ja napauta sähköpostia, jonka haluat lukea. Sähköposti tulee näkyviin esikatseluruutuun. Voit esittää sähköpostista lisätietoja napauttamalla lähettäjän nimen vieressä olevaa alanuolta. Purista kaksi sormea yhteen tekstikentässä tai levitä niitä lähentääksesi tai loitontaaksesi.
 - 5 Voit näyttää sähköpostin koko näytössä vetämällä jakopalkkia (sähköpostiluettelon ja sähköpostin tekstin välissä) tarvittavalla tavalla. Koko näytön tilassa voit lukea edellisiä ja seuraavia viestejä käyttämällä näytön alalaidassa olevia ylös- ja alasnuolia.
 - 6 Voit palata Saapuneet-kansionäkymään vetämällä jakopalkkia tarvittavalla tavalla.
-  Voit piilottaa esikatselupaneelin pitelemällä puhelinta pystyasennossa tai muuttamalla esikatselupaneelin asetuksia.

Sähköpostin esikatselupaneelin asetusten muuttaminen

- 1 Napauta kohdassa Kotinäyttö valintaa  ja paikanna ja napauta sitten valintaa **Sähköposti**.
 - 2 Jos käytät useita sähköpostitilejä, napauta tiliä, jonka haluat tarkistaa.
 - 3 Paina , napauta **Lisää > Esikatseluruutu** ja valitse vaihtoehto.
-  Jos haluat muuttaa sähköpostin esikatselupaneelin asetuksia käyttäessäsi yhdistettyä Saapuneet-kansiota, paina , napauta sitten **Esikatseluruutu** ja valitse asetus.

Sähköpostiviestin liitteen lukeminen

- 1 Kohdasta Kotinäyttö napauta .
- 2 Etsi ja napauta **Sähköposti**.
- 3 Etsi sähköpostin saapuneet-kansiosta haluamasi veisti ja napauta sitä. Sähköposteilla, joissa on liite, on merkintä .
- 4 Napauta lähettäjän nimen vieressä olevaa alanuolta, napauta liitettä ja valitse **Avaa** tai **Tallenna**.



Lähtäjän sähköpostiosoitteen tallentaminen yhteystietoihin

- 1 Kohdasta Kotinäyttö napauta .
- 2 Etsi ja napauta **Sähköposti**.
- 3 Etsi sähköpostin saapuneet-kansiosta haluamasi veisti ja napauta sitä.
- 4 Napauta näytön yläreunassa olevaa lähettäjän nimeä.
- 5 Napauta **OK**, kun sinua pyydetään lisäämään nimi yhteystietoihin.
- 6 Valitse aiemmin luotu yhteystieto tai napauta **Luo uusi yhteyshenkilö**, jos haluat luoda uuden yhteystiedon.
- 7 Muokkaa yhteystiedon tietoja ja napauta **Valmis**.

Sähköpostiviestiin vastaaminen

- 1 Kohdasta Kotinäyttö napauta .
- 2 Napauta **Sähköposti**.
- 3 Kosketa ja pidä alhaalla sähköpostin saapuneet-kansion vastattavaa viestiä.
- 4 Napauta **Vastaa** tai **Vastaa kaikille**.
- 5 Kirjoita vastaus ja napauta .

Sähköpostiviestin lähettäminen edelleen

- 1 Kohdasta Kotinäyttö napauta .
- 2 Napauta **Sähköposti**.
- 3 Kosketa ja pidä alhaalla sähköpostin saapuneet-kansion edelleen lähetettävää viestiä.
- 4 Napauta **Välitä**.
- 5 Syötä vastaanottajan osoite napauttamalla **Vastaanottaja**. Voit myös valita vastaanottajan yhteystiedoista napauttamalla .
- 6 Kirjoita viestin teksti ja napauta .





Sähköpostiviestin poistaminen

- 1 Kohdasta Kotinäyttö napauta .
- 2 Napauta **Sähköposti**.
- 3 Kosketa ja pidä alhaalla sähköpostin Saapuneet-kansion poistettavaa viestiä ja napauta sitten **Poista**.





Sähköpostien lajittelu

- 1 Kohdasta Kotinäyttö napauta .
- 2 Napauta **Sähköposti**.
- 3 Jos sinulla on useita sähköpostitilejä, napauta tiliä, jonka haluat tarkistaa. Jos haluat tarkistaa kaikki sähköpostitilit kerralla, napauta **Yhd. Saapuneet -kansio**.
- 4 Paina  ja napauta sitten **Lajittelu**.
- 5 Valitse lajitteluvaihtoehto.



Sähköpostien etsiminen

- 1 Kohdasta Kotinäyttö napauta . Etsi ja napauta sitten **Sähköposti**.
- 2 Jos käytät useita sähköpostitilejä ja haluat tarkistaa vain yhden tilin, napauta kyseisen tilin nimeä. Paina  ja napauta sitten **Hae**.
- 3 Napauta **Hae avainsanaa**, kirjoita hakuteksti ja napauta .
- 4 Hakutulokset ilmestyvät päivämäärän mukaan järjestelyyn luetteloon. Napauta avattavaa sähköpostia.
- 5 Voit vaihtaa hakuasetuksia napauttamalla  ja valitsemalla toisen valinnan.

Sähköpostien hallinta erissä

- 1 Napauta kohdassa Kotinäyttö valintaa  ja paikanna ja napauta sitten valintaa **Sähköposti**.
 - 2 Jos sinulla on useita sähköpostitilejä, napauta tiliä, jonka haluat tarkistaa. Jos haluat tarkistaa kaikki sähköpostitilit kerralla, napauta **Yhd. Saapuneet -kansio**.
 - 3 Paina  ja napauta sitten **Merkitse useita**.
 - 4 Merkitse niiden sähköpostien valintaruudut, jotka haluat valita.
 - 5 Kun olet valmis, napauta jotain kuvaketta näytön alalaidasta. Voit esimerkiksi poistaa valitut sähköpostit. Voit myös merkitä ne luetuiksi tai lukemattomiksi. Lisävalinnat tulevat näkyviin painamalla .
-  Exchange Active Sync -tilillä voit myös napauttaa  siirtääksesi valitut sähköpostit toiseen kansioon.

Yhden sähköpostitilin kaikkien kansioden esittäminen

- 1 Kohdasta Kotinäyttö napauta . Etsi ja napauta sitten **Sähköposti**.
- 2 Jos käytät useita sähköpostitilejä, napauta tiliä, jonka haluat tarkistaa.
- 3 Paina  ja napauta sitten **Kansiot** esittääksesi kaikki tämän tilin kansiot.

Saapuneet-kansion tarkastustiheyden muuttaminen



- 1 Kohdasta Kotinäyttö napauta .
- 2 Etsi ja napauta **Sähköposti**.
- 3 Jos käytät useita sähköpostitilejä, kosketa jonkin aikaa tiliä, jota haluat säätää, ja napauta sitten **Tiliasetukset**. Jos katselet yhden tilin saapuneet-kansiota, paina  ja napauta sitten **Lisää > Tiliasetukset**.
- 4 Napauta **Saapuneet-kansion tarkistusväli** ja tee valinta.

Automaattisen Poissa-vastauksen asettaminen Exchange Active Sync -tilille

- 1 Napauta kohdassa Kotinäyttö valintaa  ja paikanna ja napauta sitten valintaa **Sähköposti**.
- 2 Jos käytät useita sähköpostitilejä, kosketa jonkin aikaa haluamaasi EAS (Exchange Active Sync) -tiliä ja valitse sitten **Tiliasetukset > Poissaoloviesti**.
- 3 Valitse valintaruutu **Poissaoloviesti**.
- 4 Merkitse tarvittaessa **Aseta aikaväli** -valintaruutu ja aseta automaattisen vastauksen aikajakso.
- 5 Kirjoita Poissa-viesti viestin tekstikenttään.
- 6 Vahvista napauttamalla **OK**.

Sähköpostitilien käyttö

Lisäsähköpostitilin lisääminen puhelimeen

- 1 Kohdasta Kotinäyttö napauta .
- 2 Etsi ja napauta **Sähköposti**.
- 3 Jos puhelimessa on useampi kuin yksi sähköpostitili, kaikki tilit esitetään luettelossa. Jos puhelimessa on vain yksi sähköpostitili, paina  ja napauta sitten **Lisää > Tilit**.
- 4 Paina  ja napauta sitten **Lisää tili**.
- 5 Syötä sähköpostiosoite ja salasana ja napauta **Seuraava**. Jos sähköpostitilin asetuksia ei voi ladata automaattisesti, voit viimeistellä asennuksen manuaalisesti.
- 6 Kun sähköpostitilin nimeä kysytään, anna se, jotta se on helpompi tunnistaa. Sama nimi näkyy sähköposteissa, jotka lähetät tältä tililtä.
- 7 Kun olet valmis, napauta **Valmis**.

Sähköpostitilin määrittäminen oletustiliksi

- 1 Kohdasta Kotinäyttö napauta .
 - 2 Etsi ja napauta **Sähköposti**.
 - 3 Kosketa jonkin aikaa sitä tiliä, jota haluat käyttää oletustilinä sähköpostien laittamiselle ja lähettämiseksi, ja napauta sitten **Tiliasetukset**.
 - 4 Valitse valintaruutu **Oletustili**.
-  Jos sinulla on vain yksi sähköpostitili, se on automaattisesti oletustili.

Sähköpostitilin poistaminen puhelimesta



- 1 Kohdasta Kotinäyttö napauta .
- 2 Etsi ja napauta **Sähköposti**.
- 3 Jos puhelimesta on useita sähköpostitilejä, siirry vaiheeseen 4. Jos sähköpostitilejä on vain yksi, paina  ja napauta sitten **Lisää > Tilit**.
- 4 Kosketa poistettavaa tiliä ja pidä sitä alhaalla ja napauta sitten **Poista tili > OK**.

Gmail™ ja muut Google™-palvelut

Jos sinulla on Google™-tili, voit lukea, kirjoittaa ja järjestellä sähköpostiviestejä puhelimen Gmail™ -sovelluksella. Kun määrität Google™-tilin toimimaan puhelimesta, voit myös jutella ystäväsi kanssa Google Talk™ -sovelluksella, synkronoida puhelimen kalenterisovelluksen Google Calendar™ -palvelun kanssa ja ladata sovelluksia ja pelejä Android Marketista™.

-  Joitakin tässä luvussa kuvattuja palveluja ja ominaisuuksia ei ehkä tueta kaikissa maissa tai kaikilla alueilla, kaikissa verkoissa ja/tai kaikkien verkko-operaattorien liittymissä.

Google™-tilin määrittäminen puhelimeen

- 1 Kohdasta Kotinäyttö napauta .
 - 2 Etsi ja napauta **Asetukset > Tilit ja synkronointi > Lisää tili > Google**.
 - 3 Luo Google™-tili ohjatun rekisteröintitoiminnon avulla tai kirjaudu sisään, jos sinulla on jo tili. Puhelimella voi nyt Gmail™ -, Google Talk™- ja Google Calendar™ -sovelluksia.
-  Voit myös kirjautua sisään tai luoda Google™-tilin ohjatulla asennustoiminnolla, kun käynnistät puhelimen ensimmäisen kerran. Voit myös siirtyä verkkoon ja luoda tilin osoitteessa www.google.com/accounts.

Avaaminen Gmail™ -sovellus

- 1 Napauta Kotinäyttö-näytössä .
- 2 Etsi ja napauta **Gmail™**.

Google Talk™

Voit käyttää puhelimen Google Talk™ -pikaviestintäsovellusta samaa sovellusta käyttävien ystävien kanssa keskustelemiseen.

Google Talk™ -sovelluksen käynnistäminen

- 1 Kohdasta Kotinäyttö napauta .
- 2 Etsi ja napauta **Talk**.

Pikaviestiin vastaaminen Talk -sovelluksella

- 1 Kun joku ottaa yhteyden **Talk**-sovelluksella,  tulee näkyviin tilapalkkiin.
- 2 Vedä tilapalkkia alaspäin ja aloita sitten keskustelu napauttamalla viestiä.

Timescape™

Timescape™ kerää kaiken tietoliikenteen yhteen integroituun näkymään. Tapahtumat, kuten Facebook™- ja Twitter™-päivitykset, näkyvät ruutuina kronologisena virtana näytössä. Tiedostoja selaamalla tapahtumista saa pienoiskokoisen esikatselukuvan. Voit sitten valita, haluatko avata tapahtuman ja nähdä koko sisällön. Timescape™ sisältää myös äärettömyyspainikkeen , jonka avulla voit käyttää parhaillaan tarkastelemaasi sovelluksen sisältöä.

- ! Joitakin tässä luvussa kuvattuja palveluja ja ominaisuuksia ei ehkä tueta kaikissa maissa tai kaikilla alueilla, kaikissa verkoissa ja/tai kaikkien verkko-operaattorien liittymissä.

Timescape™-sovelluksen käynnistäminen

- 1 Kohdasta Kotinäyttö napauta .
- 2 Etsi ja napauta **Timescape™** .
- 3 Jos käynnistät Timescape™-sovelluksen ensimmäisen kerran, määritä Timescape-sovelluksen asetukset napauttamalla aloitusnäytössä olevaa ruutua.
- 4 Kirjaudu sosiaaliseen verkostopalveluun, kuten Facebook™- tai Twitter™-palveluun, napauttamalla **Palvelut**-näyttöä tai hae Timescape-laajennuksia Android Market™ -palvelusta.
- 5 Jos et halua kirjautua millekään sosiaalisen verkostopalvelun tilille tai hakea Android Market™ -palvelusta, napauta **Valmis**.

Timescapen™ päänäkymä



- 1 Tilasi valitsemissasi Web-palveluissa
- 2 Timescape™-ruudut, kronologisessa järjestyksessä, tuorein ruutu huipulla
- 3 Timescape™-tapahtumasuodatin

Timescape™-sovelluksen käyttäminen

Ruutujen selaaminen Timescape™-sovelluksessa

- 1 Kohdasta Kotinäyttö napauta .
- 2 Etsi ja napauta **Timescape™**.
- 3 Selaat ruutuja vetämällä näyttöä ylös- tai alaspäin.

Ruudun esikatselu Timescape™-sovelluksessa

- 1 Kohdasta Kotinäyttö napauta .
- 2 Etsi ja napauta **Timescape™**.
- 3 Vieritä sen ruudun kohdalle, jonka haluat näyttää esikatselunäkymässä, ja napauta sitä sitten.

Timescape™-tapahtumasuodatin yleisesti



-  Kaikki tapahtumat
-  Päivitykset Twitter™-yhteystiedoilta
-  Päivitykset Facebook™-yhteystiedoilta

-  Jos olet asentanut Timescape-palvelut, Timescape™-tapahtumasuodattimessa on enemmän tapahtumia.

Timescape™-sovelluksessa näytettävien tapahtumien suodattaminen

- 1 Kohdasta Kotinäyttö napauta .
- 2 Etsi ja napauta **Timescape™**.
- 3 Napauta suodatinkuvakkeiden läpi tai siirrä näyttöä niiden läpi.

Timescape™-sovelluksen päänäkymän päivittäminen



- Kun Timescape™-tapahtumasuodatin on asetettu esittämään kaikki tapahtumat, paina  ja napauta sitten **Päivitä**.
-  Kun päivität päänäkymän, puhelin saattaa muodostaa Internet-yhteyden ja päivittää Timescape™-sovellukseen Web-palvelutileiltä linkittämäsi tiedot.

Kirjautuminen Facebook™- tai Twitter™-palveluun Timescape™-sovelluksessa

- 1 Kohdasta Kotinäyttö napauta .
- 2 Etsi ja napauta **Timescape™**.
- 3 Paina  ja napauta sitten **Asetukset > Määritä palvelujen aset..**
- 4 Napauta palvelua, johon haluat kirjautua.
- 5 Anna kirjautumistiedot.

-  Kun olet kirjautunut Web-palveluun, voit päivittää tilan tai näyttää Web-palvelun päivitykset Timescape™-sovelluksessa.

Facebook™- tai Twitter™-tilan päivittäminen Timescape™-sovelluksessa

- 1 Kohdasta Kotinäyttö napauta .
- 2 Etsi ja napauta **Timescape™**.
- 3 Napauta  > **Päivitä tila**.
- 4 Napauta sitä palvelua, jonka tilan haluat päivittää. Jos et ole kirjautunut palveluun, sinun on annettava sisäänkirjautumistiedot, ennen kuin voit jatkaa. Kun olet valinnut haluamasi palvelut, napauta **Jatka**.
- 5 Napauta tekstikenttää, kirjoita uusi tilasi ja napauta **Julkaise**.

Kirjautuminen ulos Facebook™- tai Twitter™-palvelusta Timescape™-sovelluksessa

- 1 Kohdasta Kotinäyttö napauta .
- 2 Etsi ja napauta **Timescape™**.
- 3 Paina  ja napauta sitten **Asetukset > Määritä palvelujen aset..**
- 4 Napauta palvelua, josta haluat kirjautua ulos.

-  Tilin tiedot poistetaan, kun kirjautut ulos.

Uusien palveluiden lataaminen Timescapelle™

Voit suorittaa laajennushaun Android Marketissa™ ja ladata uusia palveluita Timescapelle™. Nämä palvelut sisältävät sovelluksia ja laajennuksia, jotka lisäävät toimintoja Timescapeen. Voit esimerkiksi ladata sovelluksia, jotka päivittävät Timescapeen eri sosiaalisten verkostosivustojen toiminnot.

Uusien palveluiden lataaminen ja asentaminen Timescapelle™

- 1 Kohdasta Kotinäyttö napauta
 - 2 Etsi ja napauta **Timescape™**.
 - 3 Paina ja napauta sitten **Asetukset > Määritä palvelujen aset. > Laajennushaku**.
 - 4 Jos puhelimeen ei ole määritetty Google-tiliä, lisää tili näytön ohjeiden mukaisesti. Muutoin sinut ohjataan suoraan Android Marketiin™.
 - 5 Valitse Android Marketissa™ avautuvasta luettelosta palvelu, jonka haluat ladata, ja lataa ja asenna se ohjeiden mukaisesti.
- Voit poistaa asennetun Timescape-palvelun samalla tavalla kuin muutkin asennetut sovellukset.

Tapahtuman tarkasteleminen Timescape™-sovelluksessa

- 1 Napauta Kotinäyttö-näytössä .
- 2 Etsi ja napauta **Timescape™**.
- 3 Siirry haluamasi tapahtuman ruudun kohdalle ja napauta sitä siten, että se esiintyy esikatselutilassa. Napauta sitten ruutua uudelleen.

Timescape™-sovelluksen Ääretön-painike

Kun napautat ruutua, ääretön-painike ilmestyy oikeaan yläkulmaan. Jos ruutu on liitetty yhteystietoon, voit käyttää siihen liittyvää sisältöä napauttamalla Ääretön-painiketta.

Kaiken yhteystiedon kanssa käydyn viestinnän näyttäminen Timescape™-sovelluksessa

- 1 Kohdasta Kotinäyttö napauta .
- 2 Etsi ja napauta **Timescape™**.
- 3 Napauta yhteystietoon liittyvän tapahtuman ruutua.
- 4 Napauta . Kaikki yhteystiedon kanssa käyty viestintä tulee näkyviin.
- 5 Napauta tai näpäytä näytön alaosassa olevia suodatinkohteita, jos haluat tarkastella yhteystiedon kanssa käytyä viestintää muiden välineiden kautta.

Timescape™-asetukset

Timescape™-asetusten käyttäminen

- 1 Napauta Kotinäyttö-näytössä .
- 2 Etsi ja napauta **Timescape™**.
- 3 Paina ja napauta sitten **Asetukset**.

Web-palvelun sisältöpäivitysten ajoittaminen Timescape™-sovelluksessa

- 1 Kohdasta Kotinäyttö napauta .
- 2 Etsi ja napauta **Timescape™**.
- 3 Paina ja napauta sitten **Asetukset > Päivitystila**.
- 4 Napauta haluamaasi valintaa. Jos valitset **Manuaalinen**, automaattisille päivityksille ei laadita aikataulua.

Timescape™ Feed -lisäohjelma

Timescape™ Feed -lisäohjelma näyttää uusimmat Timescape™-tapahtumat yhdessä näkymässä. Tapahtumien koko sisältöä voi tarkastella siirtämällä lisäohjelmanäyttöä ylös- ja alaspäin. Tapahtuman sisältöä voi tarkastella myös koko näytössä napauttamalla

tapahtumaa ja siihen voi reagoida kommentoimalla, tykkäämällä ja julkaisemalla tweet-päivityksen.

Timescape™ Feed -lisäohjelmanäkymä

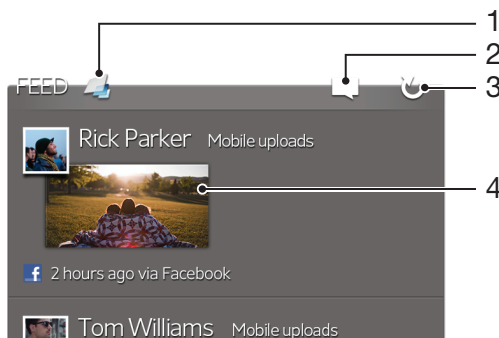

- 1 Pikakomento Timescape™-päänäkymään
- 2 Pikakomento tilan päivittämiseen
- 3 Lisäohjelmanäkymän päivittäminen
- 4 Uusin online-tapahtuma

Timescape™ Feed -lisäohjelman lisääminen kotinäyttöön

- 1 Paina Kotinäyttö-näytössä ☰.
- 2 Napauta **Lisää** > **Lisäohjelmat**.
- 3 Napauta **Timescape™-syöte**.

Timescape™ Feed -lisäohjelman poistaminen kotinäytöstä

- 1 Kosketa Timescape™ Feed -lisäohjelmaa kotinäytössä ja pidä sitä alhaalla.
- 2 Vedä lisäohjelmaa kuvakkeen ☰ suuntaan.

Timescape™ Friends -lisäohjelma

Timescape™ Friends -lisäohjelma ilmoittaa uusimmista sosiaalisten verkostojen tapahtumista, jotka liittyvät sinuun ja ystäviisi. Voit tarkastella kaikkia tapahtumia ja viestiä ystäviesi kanssa kommentoimalla, tykkäämällä ja tweet-päivityksiä tekemällä.

Timescape™ Friends -lisäohjelmanäkymä



- 1 Pikakomento Timescape™-päänäkymään
- 2 Napauta päivittääksesi näkymän
- 3 Toiminnan ilmaisi – ilmoittaa syötteiden päivityksistä
- 4 Napauta näyttääksesi ystävät, joilla on tuoreinta toimintaa sosiaalisessa verkostossa
- 5 Avaa tämä välilehti näyttääksesi ystävät, joita seuraat, ja lisätäksesi muita ystäviä

Timescape™ Friends -lisäohjelman lisääminen kotinäyttöön

- 1 Paina Kotinäyttö-näytössä ☰.
- 2 Napauta **Lisää** > **Lisäohjelmat**.
- 3 Napauta **Timescape™-ystävät**.

Timescape™ Friends -lisäohjelman poistaminen aloitusnäytöstä

- 1 Kosketa Timescape™ Friends -lisäohjelmaa aloitusnäytössä ja pidä sitä alhaalla.
- 2 Vedä lisäohjelma kohtaan .

Timescape™ Share -lisäohjelma

Voit jakaa tilasi jossakin palvelussa, johon olet kirjautunut puhelimella. Voit esimerkiksi julkaista päivityksiä Facebook™- tai Twitter™-palvelussa.

Timescape™ Share -lisäohjelmanäkymä

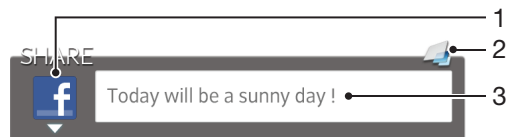

- 1 Kuvake näyttää, mitä palvelua käytetään tällä hetkellä merkintöjen lähettämiseen
- 2 Pikakomento Timescape™-päänäkymään
- 3 Kirjoita uudet merkinnät tähän

Timescape™ Share -lisäohjelman lisääminen kotinäyttöön

- 1 Paina Kotinäyttö-näytössä ☰.
- 2 Napauta **Lisää** > **Lisäohjelmat**.
- 3 Napauta **Timescape™-jakaminen**.

Timescape™ Share -lisäohjelman poistaminen aloitusnäytöstä

- 1 Kosketa Timescape™ Share -lisäohjelmaa aloitusnäytössä ja pidä sitä alhaalla.
- 2 Vedä lisäohjelma kohtaan .

Android Market™ -palvelun käytön aloittaminen

Kun avaat Android Market™ -palvelun, pääset sovellusten ja pelien maailmaan. Voit selata näitä sovelluksia ja pelejä eri luokkien mukaan. Voit myös luokitella sovelluksen tai pelin ja lähettää sitä koskevaa palautetta.

Android Market™ -palvelun käyttämiseen tarvitaan Google™-tili. Lisätietoja on kohdassa *Google™-tilin määrittäminen puhelimeen* sivulla 54.

- ! Android Market™ -palvelu ei välttämättä ole saatavilla kaikissa maissa tai kaikilla alueilla

Android Marketin™ avaaminen

- 1 Napauta Kotinäyttö-näytössä
- 2 Etsi ja napauta **Market**.

Lataaminen Android Market™ -palvelusta

Android Marketista™ voit ladata kaikenlaisia sovelluksia, ilmaisiakin.

Ennen sovellusten lataamista

Varmista ennen Android Marketista™ lataamista, että sinulla on toimiva Internet-yhteys.

Pidä myös mielessä, että sisällön lataaminen puhelimeen voi aiheuttaa dataliikennekuluja. Pyydä lisätietoja operaattoriltasi.

Maksuttoman sovelluksen lataaminen

- 1 Etsi Android Marketista™ luokkia selaamalla tai hakutoimintoa käyttämällä kohde, jonka haluat ladata.
- 2 Voit tarkastella kohteen tietoja napauttamalla sitä ja viimeistellä asennuksen toimimalla ohjeiden mukaisesti.
- 3 Jos ladattava sovellus edellyttää tietojesi käyttöoikeuksia tai puhelimen muiden toimintojen hallintaa, näkyviin tulee lisänäyttö, jossa on lisätietoja. Lue tämän näytön tiedot huolellisesti, koska jos jatkat eteenpäin, tällä voi olla merkittävä vaikutus puhelimen toimintoihin. Napauta **OK**, jos hyväksyt, tai **Peruuta**, jos haluat peruuttaa latauksen.

Maksullisen sovelluksen lataaminen

- 1 Etsi Android Marketista™ luokkia selaamalla tai hakutoimintoa käyttämällä kohde, jonka haluat ladata.
- 2 Voit tarkastella kohteen tietoja napauttamalla sitä ja viimeistellä ostoksen toimimalla puhelimen antamien ohjeiden mukaisesti.
- 3 Jos ladattava sovellus edellyttää tietojesi käyttöoikeuksia tai puhelimen muiden toimintojen hallintaa, näkyviin tulee lisänäyttö, jossa on lisätietoja. Lue tämän näytön tiedot huolellisesti, koska jos jatkat eteenpäin, tällä voi olla merkittävä vaikutus puhelimen toimintoihin. Napauta **OK**, jos hyväksyt, tai **Peruuta**, jos haluat peruuttaa latauksen.

Ladattujen sovellusten avaaminen

- 1 Paina Android Market™ -palvelussa ja napauta sitten **My Apps**.
- 2 Napauta ladattua sovellusta.

- 💡 Voit käyttää ladattuja sovelluksia myös sovellusnäytöstä.

Sovellustietojen tyhjentäminen

Joskus voi olla tarpeen tyhjentää sovelluksen tiedot. Se voi olla välttämätöntä esimerkiksi jos sovellusmuisti täyttyy tai jos haluat tyhjentää pelin parhaat tulokset. Joissakin sovelluksissa voi myös poistaa saapuvat sähköposti-, teksti- ja multimediaviestit.

Sovelluksen koko välimuistin tyhjentäminen

- 1 Kohdasta Kotinäyttö napauta .
- 2 Etsi ja napauta **Asetukset**.
- 3 Napauta **Sovellukset > Hallitse sovelluksia**.
- 4 Napauta sovellusta, jonka koko välimuistin haluat tyhjentää.
- 5 Napauta **Tyhjennä välimuisti**.

! Joidenkin sovellusten välimuistia ei voi tyhjentää.

Asennetun sovelluksen poistaminen

- 1 Napauta Kotinäyttö-näytössä .
- 2 Etsi ja napauta **Asetukset**.
- 3 Napauta **Sovellukset > Hallitse sovelluksia**.
- 4 Napauta haluamaasi sovellusta.
- 5 Napauta **Poista asennus**.

! Joitakin valmiiksi asennettuja sovelluksia ei voi poistaa.

Käyttöluvat

Joidenkin sovellusten on päästävä käyttämään puhelimen tiettyjä osia, jotta sovellukset toimivat oikein. Esimerkiksi navigointisovelluksen on saatava lupa tiedonsiirtoon sekä sijaintiin. Jotkut sovellukset saattavat käyttää lupia väärin varastamalla tai poistamalla tietoja tai ilmoittamalla sijaintisi. Varmista, että asennat vain luotettavia sovelluksia ja annat niille käyttöluvat.

Sovelluksen lupien näyttäminen

- 1 Napauta Kotinäyttö-näytössä .
- 2 Etsi ja napauta **Asetukset**.
- 3 Napauta **Sovellukset > Hallitse sovelluksia**.
- 4 Napauta haluamaasi sovellusta.
- 5 Vieritä alaspäin ja napauta **Käyttöoikeudet**.

Muiden kuin Android Market™ -sovellusten asentaminen

Sovellusten asentaminen tuntemattomasta tai epäluotettavasta lähteestä voi vioittaa puhelinta. Puhelin on oletusarvoisesti määritetty estämään tällaiset asennukset. Voit kuitenkin muuttaa tätä asetusta ja sallia asennukset tuntemattomista lähteistä.

! Sony ei takaa minkään kolmannen osapuolen sovellusten tai lataamalla tai muun liittymän kautta puhelimeen siirretyn sisällön laatua. Sony ei myöskään ole vastuussa mistään puhelimesta ilmenevistä vioista tai suorituskyvyn heikentymisestä, jos ne johtuvat kolmannen osapuolen sisällön siirtämisestä. Käytä vain luotettavista lähteistä peräisin olevaa sisältöä. Ota yhteys sisällöntoimittajaan, jos sinulla on kysyttävää tai huolenaiheita.

Muiden kuin Android Market™ -sovellusten asennuksen salliminen

- 1 Napauta Kotinäyttö-näytössä .
- 2 Etsi ja napauta **Asetukset > Sovellukset**.
- 3 Merkitse **Tuntemattomat tahot** -valintaruutu.

PlayNow™-palvelu

PlayNow™-palvelun avulla voit ladata sovelluksia, musiikkia, pelejä, soittoääniä ja taustakuvia. PlayNow™-palvelu tarjoaa sekä ilmaisia että maksullisia latauksia.



- 💡 PlayNow™-palvelu ei ole käytettävissä kaikissa maissa.

Ennen sisällön lataamista

Varmista ennen lataamista, että Internet-yhteys on käytössä. Lisäksi saatat tarvita riittävästi vapaata sisäistä muistia sisällön lataamiseksi.

- ! Kun lataat sisältöä puhelimeen, siirto voi olla maksullinen siirretyn tiedon määrä perusteella. Pyydä maan tiedonsiirtomaksuja koskevat tiedot operaattorilta.

PlayNow™-palvelun käynnistäminen

- 1 Napauta Kotinäyttö-näytössä .
- 2 Etsi ja napauta .

Lataaminen PlayNow™-palvelusta

Voit ladata erilaista sisältöä PlayNow™-palvelusta suoraan puhelimeen. Voit valita erilaisia sovelluksia, pelejä, musiikkia, soittoääniä ja muuta sisältöä. Huomaa, että maksullisten sovelluksien maksuvaihtoehdot voivat vaihdella maakohtaisesti.

PlayNow-kohteen lataaminen puhelimeen

- 1 Kohdasta Kotinäyttö napauta .
- 2 Etsi ja napauta **PlayNow™**.
- 3 Etsi luokkia selaamalla tai hakutoimintoa käyttämällä kohde, jonka haluat ladata.
- 4 Napauta kohdetta, jos haluat nähdä sen lisätiedot.
- 5 Aloita ostoprosessi valitsemalla "Buy now!" (Osta nyt!). Kun ostot on vahvistettu, voit aloittaa sisällön lataamisen.

Video Unlimited™

Video Unlimited™ -palvelusta voit vuokrata ja ostaa videoita, joita voit katsoa puhelimen lisäksi tietokoneella, PSP® (PlayStation® Portable) -laitteella ja PlayStation® 3:lla. Voit valita uusimpia Hollywood-hittejä, toimintaelokuvia, komedioita, klassikkoja ja useita muita elokuvia.

- ! Video Unlimited™ ei ehkä ole käytettävissä kaikissa maissa tai kaikilla alueilla.

Video Unlimited™ -palvelun avaaminen

- 1 Kohdasta Kotinäyttö napauta .
- 2 Etsi ja napauta .

Video Unlimited™ -valikon yleiskuvaus

	Näytä tilin tiedot
	Etsi videota
	Näytä kaikkien kohteiden latauksen tila
	Näytä ja muuta tilin, ostosten ja latausten asetuksia
	Lisää nykyinen video toivelistaan
	Poista kaikki kohteet toivelistasta
	Poista parhaillaan katsottavana oleva video toivelistasta
	Jaa tietoja nykyisestä videosta sosiaalisen verkoston, sähköpostin, Bluetoothiin tai muun menetelmän kautta
	Näytä juridiset tiedot

- ! Video Unlimited™ -valikko on dynaaminen, mikä tarkoittaa, että kaikki vaihtoehdot eivät ole aina käytettävissä. Esimerkiksi vaihtoehto poistaa kaikki toivelistassa olevat kohteet on käytettävissä vain, kun tarkastelet listaa.

Video Unlimited™ -valikon avaaminen

- Avaa **Video Unlimited** ja paina sitten .

Video Unlimited™ -tilin luominen

Video Unlimited™ -tili on luotava, jos haluat ostaa tai vuokrata elokuvia Video Unlimited™ -palvelun kautta. Jos sinulla on jo PlayStation®-verkkotili, voit käyttää kyseistä tiliä.

Video Unlimited™ -videovalikoimaan tutustuminen







Voit selata videoita luokittain tai etsiä tiettyä kohdetta kirjoittamalla tekstiä. Voit myös valita sellaisten videoiden esikatselun, joista olet kiinnostunut.

Videon vuokraaminen tai ostaminen

Kun vuokraat videon, sinulle annetaan tietty aika katsoa se. Tämä ajanjakso vaihtelee markkinakohtaisesti. Voit myös ladata ostamasi videon useimpiin Sony™-laitteisiin, jotka ovat muodostaneet yhteyden Video Unlimited™ -tiliin.

Video Unlimited™ -ilmoitusten yleiskuvaus

Kun ostat tai vuokraat videoita, seuraavat ilmoitukset saattavat tulla näkyviin:





-  Videon lataus on valmis
-  Lataus on epäonnistunut. Sinun on tarkistettava, että puhelin on esimerkiksi muodostanut yhteyden Wi-Fi®-verkkoon ja että sisäisessä muistissa on riittävästi vapaata tilaa.
-  Videon lataus on käynnissä
-  Lataus on keskeytetty
-  Onnistuneen oston vahvistus
-  Vuokrausaika on alkanut kulua

Videon katsominen Video Unlimited™ -palvelusta

Voit katsoa vuokraamasi tai ostamasi videon useimmilla Sony™-laitteilla, jotka ovat muodostaneet yhteyden Video Unlimited™ -tiliin.

Videovalikon yleiskuvaus

Kun katsot videota Video Unlimited™ -palvelulla, voit avata valikon, joka sisältää seuraavat vaihtoehdot:

-  Poista nykyinen video
-  Näytä nykyisen videon tiedot
-  Vaihda äänen kieli
-  Vaihda tekstityskieli tai poista tekstitys

Music Unlimited™

Music Unlimited™ on tilauspalvelu, jossa on miljoonia 3G- tai Wi-Fi®-yhteyden kautta toistettavia kappaleita. Voit hallita ja muokata henkilökohtaista musiikkikirjastoasi pilvessä eri laitteilla ja synkronoida soittolistojasi ja musiikkia Windows®-tietokoneella. Lisätietoja on osoitteessa www.sonyentertainmentnetwork.com.

- ! Music Unlimited™ ei ehkä ole käytettävissä kaikissa maissa tai kaikilla alueilla.

Music Unlimited™ -palvelun avaaminen

- 1 Kohdasta Kotinäyttö napauta .
- 2 Etsi ja napauta .

Järjestäminen

Kalenteri

Puhelimessa on kalenteri, jolla voit hallita aikataulujasi. Jos käytössäsi on Google™-tili, voit synkronoida myös puhelimen kalenterin ja Web-kalenterin. Katso *Puhelimen tietojen synkronointi* sivulla 71.



Kalenterinäkömän asettaminen



- 1 Napauta kohdassa Kotinäyttö valintaa  ja paikanna ja napauta sitten valintaa **Kalenteri**.
- 2 Valitse valinta napauttamalla **Kuukausi**, **Viikko** tai **Päivä**.

Useiden kalentereiden tarkasteleminen

- 1 Napauta kohdassa Kotinäyttö valintaa  ja paikanna ja napauta sitten valintaa **Kalenteri**.
- 2 Paina  ja napauta sitten **Kalenterit**.
- 3 Valitse kalenterit, joita haluat tarkastella.

Kalenteritapahtuman luominen



- 1 Napauta Kotinäyttö-näytössä  ja napauta sitten **Kalenteri**.
- 2 Paina  ja napauta sitten **Uusi tapahtuma**.
- 3 Kirjoita tapahtuman nimi, aika, sijainti ja kuvaus.
- 4 Voit halutessasi valita toisen valinnan kohdasta **Toistuvuus**.
- 5 Valitse tapahtuman muistutus. Voit lisätä uuden muistutuksen tapahtumalle napauttamalla .
- 6 Napauta **Tallenna**.

 Kun tapaamisen aika lähestyy, puhelin toistaa lyhyen äänen muistutukseksi. Myös  tulee näkyviin tilariville.

Kalenteritapahtuman tarkasteleminen

- 1 Napauta Kotinäyttö-näytössä  ja napauta sitten **Kalenteri**.
- 2 Napauta tarkasteltavaa tapahtumaa.

Kalenteriasetusten muuttaminen

- 1 Napauta Kotinäyttö-näytössä  ja napauta sitten **Kalenteri**.
- 2 Paina  ja napauta sitten **Asetukset**.
- 3 Napauta muutettavia asetuksia ja muokkaa niitä haluamallasi tavalla.

Herätyskello

Voit käyttää puhelinta herätyskellona ja käyttää herätysäänenä mitä tahansa ääntä. Herätys ei kuulu, jos puhelin on sammutettu. Se kuuluu kuitenkin, kun puhelin on asetettu äänettömään tilaan.

Herätyskellon avaaminen

- 1 Kohdasta Kotinäyttö napauta .
- 2 Etsi ja napauta **Herätys**.

Uuden herätyksen asettaminen

- 1 Napauta kotinäytössä .
- 2 Etsi ja napauta **Herätys**.
- 3 Napauta **Lisää hälytys**.
- 4 Säädä aikaa vierittämällä ylös ja alas.
- 5 Voit halutessasi muokata muita herätysasetuksia.
- 6 Napauta **Valmis**.

Aiemmin määritetyn herätyksen muokkaaminen

- 1 Kohdasta Kotinäyttö napauta .
- 2 Etsi ja napauta **Herätys**.
- 3 Napauta muokattavaa herätystä.
- 4 Voit säätää aikaa siirtymällä ylös- tai alaspäin.
- 5 Voit halutessasi muokata muita herätysasetuksia.
- 6 Napauta **Valmis**.

! Näkyvässä oleva herätyksen aikamuoto on sama kuin yleisiin aika-asetuksiin valitsemasi muoto, kuten 12-tuntinen tai 24-tuntinen.

Herätyksen aktivoinnin poistaminen

- 1 Kohdasta Kotinäyttö napauta .
- 2 Etsi ja napauta **Herätys**.
- 3 Poista sen herätyksen vieressä olevan valintaruudun valinta, jonka haluat poistaa käytöstä.

Aiemmin määritetyn herätyksen aktivointi

- 1 Kohdasta Kotinäyttö napauta .
- 2 Etsi ja napauta **Herätys**.
- 3 Napauta sen herätyksen vieressä olevaa valintaruutua, jonka haluat aktivoida.

Herätyksen poistaminen

- 1 Kohdasta Kotinäyttö napauta .
- 2 Etsi ja napauta **Herätys**.
- 3 Kosketa poistettavaa herätystä ja pidä sitä alhaalla.
- 4 Napauta **Poista hälytys** ja napauta sitten **Kyllä**.

Herätyksen soittoaänen määrittäminen

- 1 Kohdasta Kotinäyttö napauta .
- 2 Etsi ja napauta **Herätys**.
- 3 Napauta muokattavaa herätystä.
- 4 Poista valintaruudun **Tyylisetukset** valinta.
- 5 Napauta **Hälytysääni** ja tee valinta.
- 6 Napauta **Valmis**.

Toistuvan herätyksen asettaminen

- 1 Kohdasta Kotinäyttö napauta .
- 2 Etsi ja napauta **Herätys**.
- 3 Napauta muokattavaa herätystä.
- 4 Napauta **Toista**.
- 5 Valitse haluamiesi päivien valintaruudut ja napauta sitten **OK**.

Herätyksen nimen määrittäminen

- 1 Kohdasta Kotinäyttö napauta .
- 2 Etsi ja napauta **Herätys**.
- 3 Napauta muokattavaa herätystä.
- 4 Napauta **Herätysteksti** -kenttää ja kirjoita herätyksen nimi.
- 5 Napauta **Valmis**.

Herätyksen värinätoiminnon aktivoiminen

- 1 Kohdasta Kotinäyttö napauta .
- 2 Etsi ja napauta **Herätys**.
- 3 Napauta muokattavaa herätystä.
- 4 Valitse valintaruutu **Tärinä**.

Herätysten määrittäminen soimaan puhelimen ollessa hiljaisessa tilassa

- 1 Kohdasta Kotinäyttö napauta .
- 2 Etsi ja napauta **Herätys** ja valitse sitten herätys napauttamalla.
- 3 Merkitse **Hälytys äänettömällä** -valintaruutu ja napauta **Valmis**.

Torkutuksen sammuttaminen

- Napauta **Torkku - min.**



Herätyksen sammuttaminen

- Liu'uta  oikealle.

Skannaaminen NeoReader™-sovelluksella

Voit käyttää puhelinta viivakoodilukijana ja saada lisätietoja sinua kiinnostavista asioista. Jos esimerkiksi näet lehtimainoksessa takin, voit etsiä lähimmän liikkeen, joka myy sitä. Jos mainoksessa on luettavaa viivakoodia, NeoReader™-sovelluksella ja koodilla voit käyttää Web-mobiilisisältöä, kuten Web-sivua, jolla on tuotetta koskevia lisätietoja tai kartta läheisistä myyntipaikoista. NeoReader™ tukee useimpia vakiomuotoisia viivakoodityyppejä.

NeoReader™-sovelluksen käynnistäminen

- 1 Napauta Kotinäyttö-näytössä .
- 2 Etsi ja napauta  NeoReader™.

Viivakoodin lukeminen









- 1 Kun NeoReader™-sovellus on avoinna, pidä puhelimen kameraa viivakoodin päällä, kunnes koko viivakoodi näkyy etsimessä.
- 2 Puhelin lukee viivakoodin automaattisesti ja värisee, kun viivakoodi tunnistetaan. Jos viivakoodia ei tunnisteta, lue koodi manuaalisesti napauttamalla .

Viivakoodin syöttäminen manuaalisesti

- 1 Kun NeoReader™-sovellus on auki, napauta .
- 2 Napauta tekstikenttää ja kirjoita sitten viivakoodin numerot.

NeoReader™-sovelluksen valikon yleiskuvaus

NeoReader™-sovelluksessa on seuraavat valikkovalinnat:

-  Lue viivakoodi suuremmalla kuvatarkkuudella, jos NeoReader™ ei tunnista viivakoodia automaattisesti
-  Kirjoita viivakoodin numerot manuaalisesti. Tätä valintaa voidaan käyttää, jos kameran on vaikeaa lukea viivakoodia
-  Näytä aiemmin skannattujen viivakoodien luettelo
-  Valitse asetukset NeoReader™-sovelluksen käytölle
-  Näytä NeoReader™-sovelluksen tiedot
-  Lue lisätietoja viivakoodityypeistä sekä NeoReader™-sovelluksen käytöstä
-  Valitse henkilökohtaiset asetukset, kuten kieli tai maa. Viivakoodisisältö yksilöidään näiden tietojen perusteella
-  Lähetä tekstiviesti, jossa pyydät ystävää lataamaan NeoReader™-sovelluksen

Puhelimen tietojen synkronointi

Voit synkronoida useiden eri sähköpostitilien, synkronointipalvelujen ja muiden tilien yhteystiedot, sähköpostin, kalenteritapahtumat ja muut tiedot puhelimen kanssa sen mukaan, mitä sovelluksia puhelimeen on asennettu. Puhelimen synkronointi muiden tiedonlähteiden kanssa on helppo ja käytännöllinen tapa pysyä ajan tasalla.

Voit

- käyttää Gmail™ -, Google Calendar™- ja Google™-yhteystietoja ja muita käyttämiäsi Google-palveluja
- käyttää yrityksen sähköposti-, yhteystieto- ja kalenterisovelluksia.
- käyttää Facebook™-yhteystietoja, -kalenteria, -albumeita ja muita käyttämiäsi palveluja
- synkronoida puhelimen Internet-palvelimen kanssa SyncML™-sovelluksella

Synkronointi Googlen™ kanssa

Voit synkronoida puhelimen Gmail™ -, Google Calendar™- ja Google™-yhteystietojen ja muiden käyttämiesi Google-palvelujen tietojen kanssa. Voit tarkastella ja hallita niitä puhelimesta aivan yhtä helposti kuin tietokoneessa.

Synkronoinnin jälkeen Gmail™ löytyy Gmail™ -sovelluksesta, Google Calendar™ kalenterisovelluksesta, Google™-yhteystiedot yhteystietosovelluksesta ja muut tiedot vastaavista asentamistasi Google-sovelluksista.

Google™-tilin määrittäminen synkronoitavaksi puhelimeen

- 1 Kohdasta Kotinäyttö napauta
- 2 Napauta **Asetukset > Tilit ja synkronointi**.
- 3 Varmista, että valintaruutu **Aktivoi autom. synkron.** on valittuna, jotta sovellukset voivat synkronoida tiedot automaattisesti.
- 4 Napauta **Lisää tili > Google**.
- 5 Luo Google™-tili ohjatun rekisteröintitoiminnon avulla tai kirjaudu sisään, jos sinulla on jo tili.
- 6 Merkitse **Varmuuskopioi ja palauta** -valintaruutu, jos haluat varmuuskopioida tiedot Google™-tilille, ja napauta sitten **Hyväksy**.
- 7 Napauta **Valmis**.
- 8 Napauta juuri luomaasi Google™-tiliä ja napauta sitten niitä kohteita, jotka haluat synkronoida.

Manuaalinen synkronointi Google™-tilin kanssa

- 1 Napauta Kotinäyttö-näytössä .
- 2 Napauta **Asetukset > Tilit ja synkronointi**.
- 3 Napauta sitä Google™-tiliä, jonka haluat synkronoida.
- 4 Paina ja napauta sitten **Synkronoi nyt**.

Google™-tilin poistaminen puhelimesta

- 1 Kohdasta Kotinäyttö napauta .
- 2 Napauta **Asetukset > Tilit ja synkronointi**.
- 3 Napauta sitä Google™-tiliä, jonka haluat poistaa tililuettelosta.
- 4 Napauta **Poista tili**.
- 5 Vahvista napauttamalla **Poista tili**.

- ! Voit nimetä kaikki Google™-tilisi tililuettelosta, ensimmäistä tiliä lukuun ottamatta. Jotta voisit poistaa ensimmäisen tilin, sinun on nollattava puhelin täysin. Lisätietoja on kohdassa *Puhelimen asetusten palauttaminen* sivulla 137.

Yrityksen sähköpostin, kalenterin ja yhteystietojen synkronointi

Käytä yrityksen sähköpostiviestejä, kalenteritapaamisia ja yhteystietoja suoraan puhelimeksi. Näytä ja hallitse niitä aivan yhtä helposti kuin tietokoneelta. Asennuksen jälkeen tietosi löytyvät **Sähköposti**-, **Kalenteri**- ja **Yhteyshenkilöt**-sovelluksista.

- ! Jotta voisit käyttää yllä kuvattuja toimintoja, yrityksen tiedot on oltava tallennettu Microsoft® Exchange -palvelimelle.

Yrityksen sähköpostin, kalenterien ja yhteystietojen määrittäminen puhelimeen

- 1 Kohdasta Kotinäyttö napauta .
- 2 Napauta **Asetukset > Tilit ja synkronointi**.
- 3 Varmista, että valintaruutu **Aktivoi autom. synkron.** on valittuna, jotta tiedot synkronoidaan automaattisesti asettamasi synkronointiaikavälin mukaan.
- 4 Napauta **Lisää tili > Exchange Active Sync**.
- 5 Anna yhtiön sähköpostiosoite ja salasana.
- 6 Napauta **Seuraava**.
- 7 Määritä tilin asetukset toimimalla seuraavien ohjeiden mukaisesti ja valitse puhelimeen synkronoitavien tietojen lajit, kuten yhteystiedot ja kalenteri. Jos yrityksen tilin asetuksia ei löydy automaattisesti, voit viimeistellä asennuksen manuaalisesti. Jos tarvitset lisätietoja, ota yhteys yritysverkkosi valvojaan.
- 8 Kun asennus on valmis, anna yrityksen tilin nimi, jotta se on helppo tunnistaa, ja napauta **Valmis**.
- 9 Aktivoi laitteen valvoja pyydettäessä, jotta yrityksen palvelin voi hallita puhelimen tiettyjä suojausominaisuuksia. Puhelimessa laitteen valvojilla tarkoitetaan yleensä sähköpostia, kalenteria ja muita sovelluksia, joille annat valtuudet toteuttaa puhelimen tietoturvakäytännöt, kun muodostat yhteyden näitä valtuuksia edellyttäviin yrityspalveluihin.

Yrityksen sähköpostin, kalenterin ja yhteystietojen asetusten muokkaaminen

- 1 Kohdasta Kotinäyttö napauta .
- 2 Napauta **Asetukset > Tilit ja synkronointi** ja valitse yrityksen tili.
- 3 Napauta **Tiliasetukset**.
- 4 Muuta asetuksia vastaamaan tarpeita. Voit esimerkiksi
 - määrittää, miten usein puhelimen tulee etsiä uusia sähköpostiviestejä;
 - hankkia yrityksen kalenterin ja yhteystiedot puhelimeen;
 - määrittää palvelimen asetukset kohdassa **Asetukset: saapuvat**.

Synkronointivälin asettaminen yrityksen tilille

- 1 Kohdasta Kotinäyttö napauta .
- 2 Napauta **Asetukset > Tilit ja synkronointi** ja valitse yrityksen tili.
- 3 Napauta **Tiliasetukset**.
- 4 Napauta **Saapuneet-kansion tarkistusväli** ja valitse välivalinta.

Yrityksen tilin poistaminen puhelimesta

- 1 Kohdasta Kotinäyttö napauta .
- 2 Napauta **Asetukset > Tilit ja synkronointi** ja napauta sitten yrityksen tiliä.
- 3 Napauta **Poista tili**.
- 4 Vahvista napauttamalla **Poista tili**.

Facebook™-synkronointi

Määritä puhelin synkronoimaan Facebook™-yhteystiedot, kalenterimerkinnät, valokuvat ja tiedot muiden käyttämiesi palveluiden kanssa. Kun määrität Facebookin toimimaan puhelimesta, voit saada tilaisuuden luoda **Facebook ja Xperia™** -tilin, minkä avulla voit käyttää Facebookia helpommin puhelimen muista sovelluksista.

Facebook™-tilin määrittäminen puhelimeen

- 1 Kohdasta Kotinäyttö napauta .
- 2 Napauta **Asetukset > Tilit ja synkronointi**.
- 3 Varmista, että valintaruutu **Aktivoi autom. synkron.** on valittuna, jotta sovellukset voivat synkronoida tiedot automaattisesti.
- 4 Napauta **Lisää tili > Facebook**.
- 5 Luo Facebook™-tili ohjatun rekisteröintitoiminnon avulla tai kirjaudu sisään, jos sinulla on jo Facebook-tili.
- 6 Valitse tilin synkronointivaihtoehto ja napauta sitten **Valmis**. Facebook-tili on nyt määritetty toimimaan puhelimessa.
- 7 Jos Facebook-kuvake ilmestyy tilariville, vedä tilarivi alas ja napauta **Facebook ja Xperia™** saadaksesi lisätietoja.
- 8 Jos haluat lisätä **Facebook ja Xperia™** -tilin, merkitse **Facebook-integrointi** -valintaruutu ja noudata näytön ohjeita.

Facebook™-tilin synkronoiminen manuaalisesti

- 1 Kohdasta Kotinäyttö napauta .
- 2 Napauta **Asetukset > Tilit ja synkronointi**.
- 3 Napauta Facebook™-tiliä tai **Facebook ja Xperia™** -tiliä.
- 4 Paina  ja napauta sitten **Synkronoi nyt**.

Facebook™-tilin poistaminen puhelimesta

- ! Kun Facebook™-tili poistetaan puhelimesta, varsinaista Facebook-tiliä ei poisteta, vaan sitä voi käyttää edelleen tietokoneella.
- 1 Kohdasta Kotinäyttö napauta .
 - 2 Napauta **Asetukset > Tilit ja synkronointi**.
 - 3 Napauta Facebook-tiliä.
 - 4 Napauta **Poista tili**.
 - 5 Vahvista napauttamalla **Poista tili**. Facebook-tili ja **Facebook ja Xperia™** -tili on nyt poistettu puhelimesta.

Synkronointi SyncML™-sovelluksella

Voit synkronoida puhelimen Internet-palvelimen kanssa SyncML™-sovelluksella. Voit tarkastella ja hallita yhteystietoja, kalenteria ja kirjanmerkkejä puhelimessa aivan yhtä helposti kuin tietokoneessa.

SyncML™-tilin määrittäminen puhelimeen

- 1 Kohdasta Kotinäyttö napauta .
 - 2 Etsi ja napauta **Asetukset > Tilit ja synkronointi**.
 - 3 Varmista, että valintaruutu **Aktivoi autom. synkron.** on valittuna, jotta tiedot synkronoidaan automaattisesti asettamasi aikavälin mukaan.
 - 4 Napauta **Lisää tili > SyncML**.
 - 5 Napauta Nimi-, Palvelinosoite-, Käyttäjänimi- ja Salasana-kenttiä ja anna tarvittavat tiedot.
 - 6 Napauta **Synkronointiväli** ja valitse, miten usein haluat puhelimen synkronoivan automaattisesti.
 - 7 Napauta synkronoitavaa kenttää, kuten Yhteystiedot. Anna sitten tarvittavat tiedot. Toista tämä vaihe kullekin synkronoitavalle kohteelle.
 - 8 Kun olet valmis, napauta **Valmis**.
- ! Voit pyytää lisätietoja tilin asetuksista SyncML™-palveluntarjoajalta.

SyncML™-tilin synkronoiminen manuaalisesti

- 1 Kohdasta Kotinäyttö napauta .
- 2 Napauta **Asetukset > Tilit ja synkronointi**.
- 3 Napauta synkronoitavaa SyncML™-tiliä.
- 4 Paina  ja napauta sitten **Synkronoi nyt**.

Synkronointivälin määrittäminen

- 1 Kohdasta Kotinäyttö napauta .
- 2 Napauta **Asetukset** > **Tilit ja synkronointi** ja napauta sitten SyncML™-tiliä.
- 3 Napauta **Tilin asetukset**.
- 4 Napauta **Synkronointiväli** ja valitse välivalinta.

SyncML™-tilin poistaminen puhelimesta

- 1 Kohdasta Kotinäyttö napauta .
- 2 Napauta **Asetukset** > **Tilit ja synkronointi** ja napauta sitten SyncML™-tiliä.
- 3 Napauta **Poista tili**.
- 4 Vahvista napauttamalla **Poista tili**.

Yhdistäminen langattomiin verkkoihin

Wi-Fi®-tekniikalla voit käyttää Internetiä langattomasti puhelimesi. Tällä tavalla voit selata Webiä ja hyödyntää edullisemmat puhelu- ja datamaksut.

Jos yrityksellä tai organisaatiolla on erillisverkko (VPN), voit muodostaa yhteyden tähän verkkoon puhelimesi. VPN-toiminnolla voit käyttää sisäverkkoja ja muita yrityksen sisäisiä palveluja.

Wi-Fi®

Wi-Fi®-tekniikalla voit käyttää Internetiä langattomasti puhelimesi. Internetin käyttäminen Wi-Fi®-yhteydellä edellyttää, että etsit Wi-Fi®-verkon ja muodostat siihen yhteyden. Wi-Fi®-verkon signaalin voimakkuus saattaa vaihdella puhelimen sijainnin mukaan. Jos siirryt lähemmäs Wi-Fi®-käyttöpistettä, signaalin voimakkuus saattaa parantua.





Ennen Wi-Fi®-yhteyden käyttämistä

Jos haluat selata Internetiä Wi-Fi®-yhteyden kautta, sinun on haettava käytettävissä olevia verkkoja, muodostettava Wi-Fi®-yhteys johonkin niistä ja avattava sitten Internet-selain. Wi-Fi®-verkon signaalin voimakkuus saattaa vaihdella puhelimen sijainnin mukaan. Jos siirryt lähemmäs Wi-Fi®-käyttöpistettä, signaalin voimakkuus saattaa parantua.

Wi-Fi®-verkon käyttöönotto

- 1 Napauta Kotinäyttö-näytössä .
 - 2 Etsi ja napauta **Asetukset > Langattomat verkot**.
 - 3 Valitse valintaruutu **WLAN**. Puhelin etsii käytettävissä olevia Wi-Fi®-verkkoja.
- ! Wi-Fi®-yhteyden muodostamiseen saattaa mennä muutama sekunti.

Yhteyden muodostaminen Wi-Fi®-verkkoon

- 1 Napauta Kotinäyttö-näytössä .
 - 2 Etsi ja napauta **Asetukset > Langattomat verkot > WLAN-asetukset**.
 - 3 Käytettävissä olevat Wi-Fi®-verkot näkyvät kohdassa **WLAN-verkot**. Käytettävissä olevat verkot saattavat olla avoimia tai suojattuja. Avoimet verkot on ilmaistu merkillä  ja suojatut verkot merkillä  Wi-Fi®-verkon nimen vieressä.
 - 4 Muodosta yhteys Wi-Fi®-verkkoon napauttamalla sitä. Jos yrität muodostaa yhteyttä suojattuun Wi-Fi®-verkkoon, sinua pyydetään antamaan salasana.  tulee näkyviin tilariville, kun olet muodostanut yhteyden.
- ! Puhelin muistaa Wi-Fi®-verkot, joihin olet muodostanut yhteyden. Kun tulet seuraavan kerran sellaisen Wi-Fi®-verkon alueelle, johon on aiemmin muodostettu yhteys, puhelin muodostaa yhteyden automaattisesti.
- 💡 Joissakin paikoissa avoimet Wi-Fi®-verkot edellyttävät, että kirjaudut Web-sivulle, ennen kuin voit käyttää verkkoa. Saat lisätietoja asiaankuuluvalla Wi-Fi®-verkonvalvojalta.

Yhteyden muodostaminen toiseen Wi-Fi®-verkkoon

- 1 Napauta Kotinäyttö-näytössä .
- 2 Etsi ja napauta **Asetukset > Langattomat verkot > WLAN-asetukset**. Havaitut Wi-Fi®-verkot näkyvät kohdassa **WLAN-verkot**.
- 3 Muodosta yhteys toiseen Wi-Fi®-verkkoon napauttamalla sitä.

Wi-Fi®-verkon tila

Kun olet muodostanut yhteyden Wi-Fi®-verkkoon tai kun lähistöllä on käytettävissä Wi-Fi®-verkkoja, voit tarkastella näiden Wi-Fi®-verkkojen tilaa. Voit myös asettaa puhelimen ilmoittamaan, kun avoin Wi-Fi®-verkko havaitaan.

Wi-Fi®-verkon ilmoitusten ottaminen käyttöön

- 1 Ota Wi-Fi® käyttöön, jos se ei ole vielä käytössä.
- 2 Kohdasta Kotinäyttö napauta
- 3 Etsi ja napauta **Asetukset** > **Langattomat verkot** > **WLAN-asetukset**.
- 4 Valitse valintaruutu **Ilmoitukset verkoista**.

Wi-Fi®-verkkojen etsiminen manuaalisesti

- 1 Kohdasta Kotinäyttö napauta .
- 2 Etsi ja napauta **Asetukset** > **Langattomat verkot** > **WLAN-asetukset**.
- 3 Paina .
- 4 Napauta **Etsi**. Puhelin etsii Wi-Fi®-verkkoja ja tuo käytettävissä olevat verkot näkyviin luetteloon.
- 5 Muodosta yhteys Wi-Fi®-verkkoon napauttamalla luettelossa olevaa verkkoa.

Wi-Fi®-lisäasetukset

Wi-Fi®-verkon manuaalinen lisääminen edellyttää, että otat Wi-Fi®-asetuksen käyttöön puhelimesta.

Wi-Fi®-verkon lisääminen manuaalisesti

- 1 Napauta Kotinäyttö-näytössä .
- 2 Etsi ja napauta **Asetukset** > **Langattomat verkot** > **WLAN-asetukset**.
- 3 Napauta **Lisää WLAN-verkko**.
- 4 Anna verkon **Verkon SSID-tunnus**.
- 5 Valitse suojaustyyppi napauttamalla **Suojaus**-kenttää.
- 6 Anna salasana tarvittaessa.
- 7 Napauta **Tallenna**.

! Pyydä **Verkon SSID-tunnus** -nimi ja **Langattoman verkon salasana** Wi-Fi®-verkonvalvojalta.

Liitetyn Wi-Fi®-verkon yksityiskohtaisten tietojen tarkasteleminen

- 1 Napauta Kotinäyttö-näytössä .
- 2 Etsi ja napauta **Asetukset** > **Langattomat verkot** > **WLAN-asetukset**.
- 3 Napauta Wi-Fi®-verkkoa, johon olet muodostanut yhteyden. Yksityiskohtaiset verkon tiedot tulevat näkyviin.

Wi-Fi®-virransäästökäytäntö

Wi-Fi®-virransäästökäytännön lisäämällä voit määrittää, milloin Wi-Fi-verkosta vaihdetaan matkapuhelindatayhteyteen.

! Jos et ole muodostanut yhteyttä Wi-Fi®-verkkoon, puhelin käyttää matkapuhelindatayhteyttä Internet-käyttöön (jos matkapuhelindatayhteys on määritetty ja otettu käyttöön puhelimesta).

Wi-Fi®-virransäästökäytännön lisääminen

- 1 Napauta Kotinäyttö-näytössä .
- 2 Etsi ja napauta **Asetukset** > **Langattomat verkot** > **WLAN-asetukset**.
- 3 Paina .
- 4 Napauta **Lisäasetukset** .
- 5 Napauta **WLAN-virransäästökäyt.**
- 6 Valitse käytettävä **WLAN-virransäästökäyt.**

Staattisen IP-osoitteen käyttäminen

Voit määrittää puhelimen muodostamaan yhteyden Wi-Fi®-verkkoon staattista IP-osoitetta käyttämällä.

Staattisen IP-osoitteen määrittäminen

- 1 Napauta Kotinäyttö-näytössä .
- 2 Etsi ja napauta **Asetukset** > **Langattomat verkot** > **WLAN-asetukset**.
- 3 Paina .
- 4 Napauta **Lisäasetukset** .
- 5 Valitse valintaruutu **Käytä staattista IP-osoit.**
- 6 Napauta ja määritä kaikki tiedot, joita Wi-Fi®-verkko edellyttää:
 - **IP-osoite**
 - **Yhdyskäytävä**
 - **Verkkopeite**
 - **DNS 1**
 - **DNS 2**
- 7 Paina  ja napauta **Tallenna** .

WPS

WPS (Wi-Fi Protected Setup) on tietokonestandardi, jolla voidaan avata suojattu langaton yhteys. Jos sinulla on hieman langattomien verkkojen suojauksen tuntemusta, WPS tekee WPA (Wi-Fi Protected Access) -suojauksen asettamisen helpoksi verkon suojaksi. Voit myös lisätä uusia laitteita olemassa olevaan verkkoon käyttämättä pitkiä salasanoja.

Ota WPS käyttöön jollain seuraavista tavoista:

- Napin painallus – paina WPS-käyttöpisteen, esimerkiksi reitittimen, nappia.
- PIN-menetelmä – puhelimesi luo satunnaisen PIN (Personal Identification Number) -koodin, joka kirjoitetaan verkon käyttöpistelaitteeseen.

Yhteyden muodostaminen Wi-Fi®-verkkoon WPS-painikkeella

- 1 Kohdasta Kotinäyttö napauta .
- 2 Etsi ja napauta **Asetukset** > **Langattomat verkot**.
- 3 Valitse valintaruutu **WLAN**.
- 4 Napauta **WLAN-asetukset** > **Automaatt. asennus (WPS)**.
- 5 Paina käyttöpisteen WPS-painiketta kahden minuutin kuluessa.





Yhteyden muodostaminen Wi-Fi®-verkkoon WPS PIN-koodilla

- 1 Kohdasta Kotinäyttö napauta .
- 2 Etsi ja napauta **Asetukset** > **Langattomat verkot**.
- 3 Valitse valintaruutu **WLAN**.
- 4 Napauta **WLAN-asetukset**.
- 5 Napauta -ilmoituksella merkittyä verkkoa ja valitse **Käytä PIN**.
- 6 Noudata näyttöön tulevia ohjeita.

Tiedostojen jakaminen Connected devices -ominaisuudella

Jaa puhelimen mediatiedostoja muiden laitteiden kanssa jaetulla Wi-Fi®-yhteydellä käyttäen Connected devices -ominaisuutta. Voit esimerkiksi katsella yhdistetyllä asiakaslaitteella valokuvia tai soittaa musiikkikappaleita, jotka on tallennettu sinun puhelimeesi. Voit myös avata toisen laitteen tiedostoja puhelimesi. Yhdistetty asiakaslaite voi olla esimerkiksi tietokone, kamera, TV tai PlayStation®3. Kaikkien laitteiden on oltava Digital Living Network Alliancen DLNA Certified™ -sertifioituja.

Tiedostonjaon määrittäminen Connected devices -toiminnolla

- 1 Yhdistä puhelin Wi-Fi®-verkkoon.
 - 2 Napauta kohdassa Kotinäyttö valintaa  ja paikanna ja napauta sitten valintaa **Yhdistetyt laitteet**.
 - 3 Paina  ja napauta sitten **Mediapalvelin**.
 - 4 Napauta  ja muokkaa puhelimen nimeä tarvittaessa. Tämä nimi näkyy tämän jälkeen muissa Wi-Fi-verkkoon yhdistetyissä asiakaslaitteissa ja edustaa puhelintasi.
 - 5 Valitse **Jaa sisältö**-valintaruutu.  tulee näkyviin tilariville. Puhelin voi nyt toimia mediapalvelimena.
 - 6 Yhdistä tietokone tai muu laite samaan Wi-Fi®-verkkoon puhelimen kanssa.
 - 7 Puhelimen tilariville tulee ilmoitus. Napauta sitä ja määritä käyttöoikeudet.
 - 8 Voit sulkea **Yhdistetyt laitteet**-näkyvän painamalla . Mediapalvelintoiminto jää käyntiin taustalle.
 - 9 Voit sammuttaa mediapalvelimen siirtymällä puhelimen **Yhdistetyt laitteet**-näkymään ja poistamalla **Jaa sisältö**-valintaruudun merkintä.
- ! Yllä kuvatut ohjeet voivat vaihdella asiakaslaitteista riippuen. Viittaa myös asiakaslaitteen käyttöohjeeseen. Jos laite ei pysty muodostamaan yhteyttä, tarkista että paikallinen verkko toimii.

Odottavan laitteen käyttöoikeuksien valinta

- 1 Napauta kohdassa Kotinäyttö valintaa  ja paikanna ja napauta sitten valintaa **Yhdistetyt laitteet**.
- 2 Paina  ja napauta sitten **Mediapalvelin**.
- 3 Valitse laite **Odottavat laitteet** -luettelosta.
- 4 Valitse käyttöoikeustaso.

Rekisteröidyn laitteen nimen vaihtaminen

- 1 Napauta kohdassa Kotinäyttö valintaa  ja paikanna ja napauta sitten valintaa **Yhdistetyt laitteet**.
- 2 Paina  ja napauta sitten **Mediapalvelin**.
- 3 Valitse laite **Rekisteröidyt laitteet** -luettelosta ja valitse sitten **Vaihda nimi**.
- 4 Kirjoita laitteen uusi nimi.

Rekisteröidyn laitteen käyttöoikeustason vaihtaminen

- 1 Napauta kohdassa Kotinäyttö valintaa  ja paikanna ja napauta sitten valintaa **Yhdistetyt laitteet**.
- 2 Paina  ja napauta sitten **Mediapalvelin**.
- 3 Valitse laite **Rekisteröidyt laitteet** -luettelosta.
- 4 Napauta **Vaihda käyttöoikeustasoa** ja tee valinta.

Avun saaminen sisällön jakamisesta muiden laitteiden kanssa

- Kun **Yhdistetyt laitteet** -näkyvä on auki, paina  ja napauta sitten **Ohje**.

Toisten laitteiden toistaminen puhelimesasi

Kun olet määrittänyt Connected devices -ominaisuuden, voit alkaa toistaa toisten laitteiden mediatiedostoja puhelimesasi.

Jaetun mediatiedoston toistaminen puhelimesa

- 1 Varmista, että laitteet, joiden kanssa haluat jakaa tiedostoja, ovat muodostaneet yhteyden samaan Wi-Fi®-verkkoon kuin puhelimesi.
- 2 Napauta kohdassa Kotinäyttö valintaa  ja paikanna ja napauta sitten valintaa **Mediapalvelin**.
- 3 Valitse yhdistetty laite kohdassa **Palvelinluettelo**.
- 4 Selaa yhdistetyn laitteen kansioita ja valitse avattava mediatiedosto. Tiedoston toisto alkaa automaattisesti.

Jaettujen mediatiedostojen toistaminen muissa laitteissa

Connected devices -ominaisuudella voit käyttää puhelimesi sisäiseen muistiin tallennettuja kuvia ja videoita muilta laitteilta.

Puhelimen valokuvien tai videoiden tarkasteleminen toisessa laitteessa

- 1 Varmista, että laitteet, joiden kanssa haluat jakaa tiedostoja, ovat muodostaneet yhteyden samaan Wi-Fi®-verkkoon kuin puhelimesi.
- 2 Kohdasta Kotinäyttö napauta
- 3 Etsi ja napauta **Gallery**.
- 4 Avaa albumi, joka sisältää tarkasteltavat tiedostot.
- 5 Kosketa jotakin valokuvaa tai videota ja pidä sitä alhaalla. Kunkin kohteen kohdalle tulee näkyviin valintaruutuja.
- 6 Valitse tarkasteltavien kohteiden valintaruudut, paina sitten ja napauta sitten .
- 7 Valitse laite. Valittuja tiedostoja aletaan toistaa aikajärjestyksessä valitsemassasi laitteessa.

Puhelimen musiikkikappaleen toistaminen toisessa laitteessa

- 1 Varmista, että laitteet, joiden kanssa haluat jakaa tiedostoja, ovat muodostaneet yhteyden samaan Wi-Fi®-verkkoon kuin puhelimesi.
 - 2 Napauta kohdassa Kotinäyttö valintaa ja paikanna ja napauta sitten valintaa .
 - 3 Avaa musiikkikirjasto napauttamalla **OMA MUSIIKKI**.
 - 4 Valitse musiikkiluokka ja selaa toistettavan kappaleen kohdalle.
 - 5 Napauta .
 - 6 Valitse laite. Kappale toistetaan automaattisesti valitsemassasi laitteessa.
- Voit toistaa puhelimessa olevan kappaleen toisessa laitteessa myös napauttamalla kappaleen kansikuvaa ja napauttamalla sitten **Toista laitteessa**.

Puhelimen matkapuhelindatayhteyden jakaminen

Voit jakaa puhelimen matkapuhelindatayhteyden yhden tietokoneen kanssa USB-kaapelilla. Tätä kutsutaan USB-yhteydeksi. Voit myös jakaa puhelimen datayhteyden enintään kahdeksan laitteen kanssa samanaikaisesti muuttamalla puhelimen kannettavaksi Wi-Fi®-WLAN-alueeksi.

Kun puhelin jakaa datayhteyden, tilarivillä tai ilmoituspaneelissa voi olla seuraavat kuvakkeet:



USB-yhteys on aktiivinen



Kannettava Wi-Fi®-WLAN-alue on aktiivinen



Sekä USB-yhteys että kannettava WLAN-alue ovat aktiivisia

Puhelimen datayhteyden jakaminen USB-kaapelilla

- 1 Poista kaikki puhelimen USB-kaapeliyhteydet käytöstä.
 - 2 Liitä puhelin tietokoneeseen puhelimen mukana tulleella USB-kaapelilla.
 - 3 Kohdasta Kotinäyttö napauta .
 - 4 Etsi ja napauta **Asetukset > Langattomat verkot > Verkkosidonta**.
 - 5 Valitse valintaruutu **USB-sitominen**. Puhelin aloittaa matkapuhelinverkon datayhteyden jakamisen tietokoneen kanssa USB-yhteyden kautta. Tilariville ja ilmoituspaneeliin ilmestyy jatkuva ilmoitus.
 - 6 Poista **USB-sitominen** -valintaruudun valinta tai irrota USB-kaapeli, kun haluat lopettaa datayhteyden jakamisen.
- Puhelimen datayhteyttä ja sisäistä muistia ei voi jakaa USB-kaapelin kautta samanaikaisesti. Lisätietoja on kohdassa *Puhelimen yhdistäminen tietokoneeseen* sivulla 120.
- Tietokone voidaan joutua valmistelemaan luomaan verkkoyhteys USB-kaapelin kautta. Siirry sivulle android.com/tether saadaksesi tuoreimmat tiedot.

Puhelimen datayhteyden jakaminen kannettavana Wi-Fi®-WLAN-alueena

- 1 Napauta Kotinäyttö-näytössä .
- 2 Etsi ja napauta **Asetukset > Langattomat verkot > Verkkosidonta**.
- 3 Napauta **Siirrettävän Wi-Fi-tukiaseman asetukset > Määritä Wi-Fi-tukiasema**.
- 4 Anna verkon **Verkon SSID-tunnus**. Valitse suojaustyyppi napauttamalla **Suojaus-**kenttää.
- 5 Anna salasana tarvittaessa.
- 6 Napauta **Tallenna**.
- 7 Valitse valintaruutu **Siirrett. Wi-Fi-tukiasema**. Puhelin alkaa lähettämään Wi-Fi®-verkkonsa nimeä (SSID). Tämän jälkeen tämä verkko voidaan yhdistää enintään 8 tietokoneeseen tai muihun laitteeseen.
- 8 Poista **Siirrett. Wi-Fi-tukiasema** -valintaruudun valinta, kun haluat lakata jakamasta datayhteyttä Wi-Fi®-verkon kautta.

Kannettavan WLAN-alueen nimeäminen uudelleen ja suojaaminen



- 1 Napauta Kotinäyttö-näytössä .
- 2 Etsi ja napauta **Asetukset > Langattomat verkot > Verkkosidonta**.
- 3 Varmista, että **Siirrett. Wi-Fi-tukiasema**-valintaruutu on merkitty.
- 4 Napauta **Siirrettävän Wi-Fi-tukiaseman asetukset > Määritä Wi-Fi-tukiasema**.
- 5 Anna verkon **Verkon SSID-tunnus**.
- 6 Valitse suojaustyyppi napauttamalla **Suojaus-**kenttää.
- 7 Anna salasana tarvittaessa.
- 8 Napauta **Tallenna**.

Erillisverkot (VPN)

Kun muodostat puhelimella yhteyden erillisverkkoihin (VPN), voit käyttää suojatussa lähiverkossa olevia tietoja verkon ulkopuolelta. Esimerkiksi yritykset ja oppilaitokset käyttävät yleisesti VPN-yhteyksiä, kun käyttäjien tarvitsee päästä sisäverkkoihin ja muihin sisäisiin palveluihin sisäverkon ulkopuolelta (esim. matkoilla).

VPN-yhteyksiä voi muodostaa useilla tavoilla verkosta riippuen. Jotkut verkot voivat edellyttää, että puhelimeen siirretään ja asennetaan turvavarmenne. Lisätietoja sisällön siirtämisestä puhelimeen on kohdassa *Puhelimen yhdistäminen tietokoneeseen* sivulla 120. Jos tarvitset tarkkoja tietoja yhteyden muodostamisesta erillisverkkoon, ota yhteyttä yrityksen tai organisaation verkonvalvojaan.

VPN (Virtual Private Network) -verkon lisääminen

- 1 Napauta Kotinäyttö-näytössä .
- 2 Etsi ja napauta **Asetukset > Langattomat verkot > VPN-asetukset**.
- 3 Napauta **Lisää VPN**.
- 4 Valitse lisättävä VPN-tyyppi.
- 5 Anna VPN-asetukset.
- 6 Paina  ja napauta **Tallenna**.

VPN (Virtual Private Network) -verkkoon yhdistäminen

- 1 Napauta Kotinäyttö-näytössä .
- 2 Etsi ja napauta **Asetukset > Langattomat verkot > VPN-asetukset**.
- 3 Napauta käytettävissä olevien verkkojen luettelossa VPN-verkkoa, johon haluat muodostaa yhteyden.
- 4 Anna tarvittavat tiedot.
- 5 Napauta **Muodosta yhteys**.

Yhteyden katkaiseminen virtuaalisesta erillisverkosta (VPN)

- 1 Vedä tilariviä alaspäin.
- 2 Katkaise yhteys napauttamalla VPN-yhteyden ilmoitusta.

Web-selain





Näytä ja navigoi Web-sivustoja Web-selaimella, lisää sivuja suosikeiksi ja luo pikakomentoja kotinäyttöön. Voit avata useita selainikkunoita samanaikaisesti ja käyttää zoomaustoimintoa Web-sivulle siirryttäessä.

Web-selaimen avaaminen

- 1 Kohdasta Kotinäyttö napauta .
- 2 Etsi ja napauta .

Työkalurivi

Työkalurivin valinnat helpottavat selaamista:

-  Uuden selainikkunan avaaminen
-  Suosikin lisääminen, avaaminen tai muokkaaminen. Useimmin avaamiesi Web-sivujen näyttäminen tai Web-sivujen avaaminen selaushistoriasta
-  Avointen ikkunoiden näyttäminen
-  Nykyisen Web-sivun päivittäminen
-  Yhden sivun verran eteenpäin siirtyminen selaushistoriassa
- ... Valikon avaaminen lisävalintojen näyttämiseksi

Työkalurivin avaaminen

- Paina selaimessa .



Webin selaaminen

Haku- ja osoiterivi

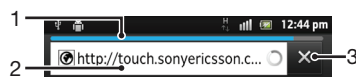
Haku- ja osoiterivillä voit selata Webiä.



- 1 Näytä Web-sivun latauksen edistyminen
- 2 Kirjoita hakusana, jonka pohjalta etsit Web-sivua, tai kirjoita ladattavan Web-sivun Web-osoite
- 3 Peruuta Web-sivun lataus

-  Kun sivu on ladattu, voit merkitä sen suosikiksi napauttamalla haku- ja osoiterivin vieressä olevaa kirjanmerkkikuvaketta .

Web-sivun avaaminen

- 1 Aktivoi näppäimistö napauttamalla selaimen haku- ja osoitepalkin tekstikenttää.
- 2 Syötä Web-osoite.
- 3 Jos käytät pystynäkymää, napauta . Jos käytät vaakänäkymää, napauta **Siirry**.

Web-sivun etsiminen

- 1 Aktivoi näppäimet haku- ja osoitetekstikenttää napauttamalla.
- 2 Kirjoita hakusana tai lause.
- 3 Jos käytät pystynäkymää, napauta . Jos käytät vaakänäkymää, napauta **Siirry**.

Web-selaimen sulkeminen

- Paina selauksen aikana .
- 💡 Kun avaat selaimen uudelleen, selain näyttää samalta kuin sen sulkemishetkellä. Siinä on siis sama määrä ikkunoita, samat asetellut ja zoomaustasot.

Web-sivuille siirtyminen

Linkin valitseminen



- Voit valita Web-sivulla olevan linkin napauttamalla linkkiä. Valittu linkki korostetaan oranssilla. Web-sivu ladataan, kun irrotat sormen näytöltä.
- 💡 Jos valitset linkin vahingossa ennen sormen irrottamista näytöltä, voit poistaa valinnan vetämällä sormea pois, kunnes linkki ei enää ole korostettu.

Siirtyminen edelliselle sivulle selaamisen aikana

- Paina .

Web-sivun lähentäminen tai loitontaminen

Voit lähentää tai loitontaa Web-sivua jollain seuraavista tavoista:

- Kosketa sivun aluetta samanaikaisesti kahdella sormella ja levitä niitä lähentääksesi tai purista niitä yhteen loitontaaksesi.
- Tuo zoomausohjaimet näkyviin liu'uttamalla sormea näytöllä. Napauta  -kuvaketta loitontaaksesi tai napauta  -kuvaketta lähentääksesi.
- Lähennä Web-sivua kaksoisnapauttamalla ja loitonna kaksoisnapauttamalla uudelleen.

Nykyisen Web-sivun lataaminen uudelleen

- Paina  ja napauta sitten **Päivitä**.

Web-sivun pikakomennon lisääminen kotinäyttöön

- 1 Kun näytät Web-sivun, paina .
- 2 Napauta **Kirjanmerkit > Lisää**.
- 3 Jos haluat, voit muokata nimeä ja Web-sivun osoitetta. Kun olet valmis, napauta **OK**.
- 4 Avaa valikko napauttamalla kirjanmerkkiä ja pitämällä sitä napautettuna.
- 5 Napauta **Lisää pikakom. kotisivulle**.



Nykyiseen Web-sivuun johtavan linkin jakaminen

- 1 Paina selauksen aikana .
- 2 Napauta **Lisää > Jaa sivu**.
- 3 Valitse käytettävissä oleva siirtomenetelmä ja noudata näyttöön tulevia ohjeita.

Suosikkien hallinta

Suosikkien avulla voit käyttää suosimiasi ja usein käyttämiäsi Web-sivuja nopeasti. Joitakin suosikkeja on voitu asentaa valmiiksi puhelimeen verkko-operaattorista riippuen.

Web-sivun lisääminen kirjanmerkiksi

- 1 Kun olet Web-sivulla, paina .
 - 2 Napauta **Kirjanmerkit > Lisää**.
 - 3 Jos haluat, voit muokata nimeä ja Web-sivun osoitetta.
 - 4 Kun olet valmis, napauta **OK**.
- 💡 Voit lisätä Web-sivun kirjanmerkiksi myös napauttamalla haku- ja osoitekentän oikealla puolella olevaa kuvaketta .

Kirjanmerkin avaaminen

- 1 Kun selain on auki, paina .
- 2 Napauta **Kirjanmerkit**.
- 3 Napauta avattavaa kirjanmerkkiä.



Kirjanmerkin muokkaaminen

- 1 Kun selain on auki, paina .
- 2 Napauta **Kirjanmerkit**.
- 3 Kosketa ja pidä alhaalla kirjanmerkkiä avataksesi valikon.
- 4 Napauta **Muokkaa kirjanmerkkiä**.
- 5 Muokkaa nimeä ja Web-osoitetta, jos haluat.
- 6 Kun olet valmis, napauta **OK**.

Kirjanmerkin poistaminen



- 1 Kun selain on auki, paina .
- 2 Napauta **Kirjanmerkit**.
- 3 Kosketa ja pidä alhaalla kirjanmerkkiä avataksesi valikon.
- 4 Voit poistaa valitun kirjanmerkin napauttamalla **Poista kirjanmerkki**.

Aiemmin avatun Web-sivun lisääminen kirjanmerkiksi

- 1 Kun selain on auki, paina .
- 2 Napauta **Kirjanmerkit**.
- 3 Tuo aiemmin avattujen Web-sivujen luettelo näkyviin napauttamalla välilehteä **Historia** tai **Eniten käytetyt**.
- 4 Napauta kirjanmerkiksi lisättävän Web-sivun oikealla puolella olevaa kuvaketta .

Tekstin ja kuvien hallinta

Tekstin etsiminen Web-sivulta

- 1 Kun olet Web-sivulla, paina .
- 2 Napauta **Lisää > Etsi sivulta**.
- 3 Kirjoita hakuteksti. Täsmäävät merkit korostetaan vihreällä.
- 4 Napauta vasenta tai oikeaa nuolta, jos haluat siirtyä edelliseen tai seuraavaan hakua vastaavaan kohteeseen.
- 5 Sulje hakupalkki napauttamalla .

Tekstin kopioiminen Web-sivulta

- 1 Paikanna kopioitava teksti.
- 2 Paina .
- 3 Napauta **Lisää > Valitse tekstiä**.
- 4 Aseta sormesi valittavan tekstin alkuun ja vedä se sitten haluamaasi loppupisteeseen. Valittu teksti korostuu.
- 5 Kopioi valittu teksti napauttamalla sitä.
- 6 Voit liittää tekstiä sähköpostiin, tekstiviestiin tai multimediatekstiin koskettamalla asianmukaisen sovelluksen tekstikenttää ja pitämällä sitä alhaalla ja napauttamalla näkyviin tulevasta valikosta **Liitä**.

Kuvan tallentaminen Web-sivulta

- 1 Kosketa aktiivisella Web-sivulla haluamaasi kuvaa jonkin aikaa, kunnes näyttöön ilmestyy valikko.
- 2 Napauta **Tallenna kuva**.

Useat ikkunat

Selaimessa voi olla auki samanaikaisesti enimmillään kahdeksan eri ikkunaa. Voit esimerkiksi kirjautua sisään Web-sähköpostiin yhdessä ikkunassa ja lukea päivän uutisia toisessa. Voit vaihtaa vaivattomasti ikkunasta toiseen.

Uuden selainikkunan avaaminen

- 1 Kun selain on auki, paina .
- 2 Napauta **Uusi ikkuna**.

Linkin avaaminen uudessa selainikkunassa

- 1 Kosketa linkkiä ja pidä sitä alhaalla, kunnes näyttöön ilmestyy valikko.
- 2 Napauta **Avaa uudessa ikkunassa**.

Selainikkunoiden välillä siirtyminen

- 1 Kun selain on auki, paina .
- 2 Tuo kaikkien avoimien ikkunoiden luettelo näkyviin napauttamalla **Ikkunat**.
- 3 Napauta ikkunaa, johon haluat vaihtaa.

Lataaminen Webistä

Voit ladata sovelluksia ja sisältöä, kun selaat Webiä puhelimen Web-selaimella. Sinun tarvitsee yleensä vain koskettaa haluamasi tiedoston latauslinkkiä ja lataus alkaa automaattisesti.

Ladattujen tiedostojen tarkasteleminen

- 1 Kun selain on auki, paina .
- 2 Napauta **Lisää > Lataukset**.

Käynnissä olevan latauksen peruuttaminen

- 1 Kun selain on auki, paina .
- 2 Napauta **Lisää > Lataukset**.
- 3 Valitse sen ladattavan tiedoston vieressä oleva valintaruutu, jonka haluat poistaa.
- 4 Napauta **Peruuta**.

Selainasetukset

Voit muuttaa selainasetuksia ja mukauttaa selainäkymää. Voit esimerkiksi muuttaa näytettävän tekstin kokoa tarpeidesi mukaisesti tai voit tyhjentää välimuistin, evästeet, selaushistorian ja muut avaamiisi Web-sivustoihin linkitetyt tiedot.

Selainasetusten muuttaminen

- 1 Kun selain on auki, paina .
- 2 Napauta **Lisää > Asetukset**.

Web-sivujen tekstikoon muuttaminen

- 1 Kun selain on auki, paina .
- 2 Napauta **Lisää > Asetukset > Tekstikoko**.
- 3 Valitse tekstikoko.

Puhelimen välimuistin tyhjentäminen

- 1 Kun selain on auki, paina .
- 2 Napauta **Lisää > Asetukset**.
- 3 Etsi **Tyhjennä välimuisti** ja napauta sitä ja vahvista sitten napauttamalla **OK**.

Selainevästeiden tyhjentäminen

- 1 Kun selain on auki, paina .
- 2 Napauta **Lisää > Asetukset**.
- 3 Etsi **Tyhjennä kaikki evästet** ja napauta sitä ja vahvista sitten napauttamalla **OK**.

Selainhistorian tyhjentäminen

- 1 Kun selain on auki, paina .
- 2 Napauta **Lisää > Asetukset**.
- 3 Etsi **Tyhjennä historia** ja napauta sitä ja vahvista sitten napauttamalla **OK**.

Web-sivujen automaattinen sovittaminen

Automaattisen sovituksen valinnalla on helppo lukea suuria Web-sivuja, joissa on tekstitä ja kuvia, kuten uutissivustoja. Jos esimerkiksi lähennät Web-sivulla automaattisen sovittamisen ollessa käytössä, teksti säädetään automaattisesti vastaamaan uuden näytön kokoa. Jos automaattinen sovitus on poissa käytöstä, sinun on siirryttävä sivuttain jotta pystyt lukemaan koko lauseen.



Web-sivujen automaattinen sovittaminen

- 1 Kun selain on auki, paina .
- 2 Napauta **Lisää** > **Asetukset** > **Sovita sivut automaatt.**

Lisäosa-asetukset

Voit säätää Web-sivulla olevan lisäosan toimintaa. Voit esimerkiksi määrittää lisäosat näyttämään mahdollisimman hyvältä, kun Web-sivu avataan. Voit vaihtoehtoisesti lisätä selausnopeutta määrittämällä selaimen suorittamaan lisäosat vain tarvepohjaisesti tai voit poistaa lisäosat käytöstä kokonaan.

Lisäosien tarvepohjainen käyttöönotto

- 1 Kun selain on auki, paina .
 - 2 Napauta **Lisää** > **Asetukset**.
 - 3 Etsi ja napauta **Ota laajennukset käyttö.**
 - 4 Valitse valintaruutu **Pyynnöstä**.
-  Selain on ehkä käynnistettävä uudelleen, jotta asetus tulee voimaan.

Musiikki



Saa kaikki irti musiikkisoittimesta. Voit kuunnella ja järjestää puhelimen sisäisestä muistista tietokoneeseen siirtämääsi tai online-myymlöistä ostamaasi ja lataamaasi musiikkia, äänikirjoja ja podcast-lähetystyksiä.

Voit käyttää sisältöä helposti musiikkisoittimella, jos käytät Media Go™ -sovellusta. Media Go™ auttaa siirtämään musiikkisisältöä tietokoneen ja puhelimen välillä. Lisätietoja on kohdassa *Puhelimen yhdistäminen tietokoneeseen* sivulla 120.

Kuulon suojele

Musiikkisoittimen ja muiden mediasoittimien pitkällinen kuuntelu voi vahingoittaa kuuloa silloinkin, kun äänenvoimakkuus on kohtuullisella tasolla. Tästä riskistä varoitetaan näyttämällä varoitus äänenvoimakkuudesta sen ollessa liian korkealla ja musiikkisoittimen otua käytössä yli 20 tuntia.

Äänenvoimakkuustason varoituksen poistaminen käytöstä

- Kun näyttöön ilmestyy , poista varoitus napauttamalla **OK**.
-  Aina kun käynnistät puhelimen uudelleen, median äänenvoimakkuus asetetaan automaattisesti turvalliselle tasolle.





Mediatiedostojen kopioiminen puhelimen sisäiseen muistiin

Kopioi kaikki suosikkimediasisältösi tietokoneelta puhelimeen ja ala käyttämään puhelimen viihdeominaisuuksia täydessä mitassaan. Musiikin, valokuvien, videoiden ja muiden tiedostojen siirtäminen on helppoa. Liitä vain puhelin tietokoneeseen USB-kaapelilla ja siirrä tiedostot joko tietokoneen tiedostonhallintasovelluksella tai Media Go™ -sovelluksella.

Lisätietoja puhelimen liittämistä tietokoneeseen ja tiedostojen siirtämisestä on kohdassa *Puhelimen yhdistäminen tietokoneeseen* sivulla 120.

Musiikkisoittimen käyttäminen

Äänisisällön toistaminen

- 1 Avaa musiikkisoitin napauttamalla Kotinäyttö-näytössä **Media** > . Jos  ei tule näkyviin, napauta  ja etsi ja napauta sitten .
- 2 Avaa musiikkikirjasto napauttamalla **OMA MUSIIKKI**.
- 3 Valitse musiikkiluokka ja selaa avattavan kappaleen kohdalle.
- 4 Toista raita napauttamalla sitä.

Musiikkisoittimen yleiskuvaus

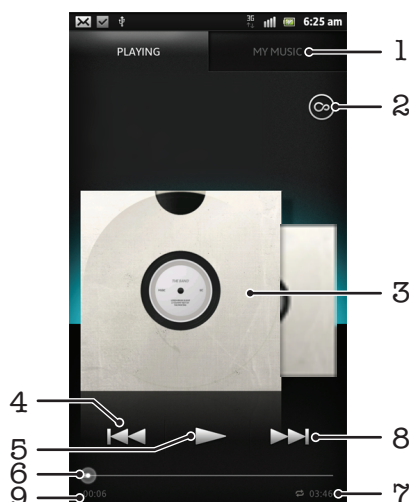

- 1 Puhelimen sisäiseen muistiin tallennetun musiikin selaaminen
- 2 Voit etsiä vastaavat tiedot ja laajennuksia Internetistä Android Marketista™ napauttamalla ääretön-painiketta
- 3 Kansikuva (jos saatavilla)
- 4 Edelliseen kappaleeseen siirtyminen valitussa toistojonossa tai kelaaminen taaksepäin
- 5 Toisto-/keskeytyspainike
- 6 Edistymisen ilmaisin – vedä ilmaisinta tai napauta viivaa siirtyäksesi eteenpäin tai taaksepäin
- 7 Kappaleen kokonaispituus
- 8 Seuraavaan kappaleeseen siirtyminen valitussa toistojonossa tai kelaaminen eteenpäin
- 9 Valitun raidan kulunut aika

Raitojen vaihtaminen

- Kun kappaletta toistetaan, napauta tai .
- Kun kappaletta toistetaan, pyyhkäise kansikuvaa vasemmalle tai oikealle.

Raidan keskeyttäminen

- Napauta musiikkisoittimessa .

Musiikin kelaaminen eteen- ja taaksepäin

- Kosketa musiikkisoittimessa tai ja pidä se alhaalla.
- 💡 Voit myös vetää edistymisen ilmaisinmerkkiä oikealle tai vasemmalle.

Äänenvoimakkuuden säätäminen

- Kun musiikkisoitin toistaa kappaletta, paina äänenvoimakkuusnäppäintä.

Äänen laadun parantaminen taajuuskorjaimella

- 1 Kun musiikkisoitin on auki, paina .
- 2 Napauta **Ekvalisaattori**. Jos haluat säätää ääntä manuaalisesti, vedä taajuusaluepainikkeita ylös tai alas.
- 3 Jos mieluummin säädät ääntä automaattisesti, napauta ja valitse tyyli.



Surround-äänen käyttöönotto

- 1 Kun musiikkisoitin on auki, paina .
- 2 Napauta **Ekvalisaattori** > **Lisää** > **Surround-kuulokeäni**.
- 3 Valitse asetus.
- 4 Napauta **OK**.



Toistojonon esittäminen

- Kun kappale soi musiikkisoittimessa, napauta kansikuvaa ja napauta sitten .

Musiikkisoittimen pienentäminen

- Kun musiikkisoitin soi, voit siirtyä edelliseen näyttöön painamalla  tai siirtyä kohteeseen Kotinäyttö painamalla -painiketta. Musiikkisoitin jää soimaan taustalle.

Musiikkisoittimeen palaaminen taustalla käytettäessä

- 1 Vedä tilapalkkia alaspäin ja avaa ilmoituspaneeli.
 - 2 Avaa musiikkisoitin napauttamalla raidan nimeä.
- 💡 Voit myös pitää -painiketta painettuja ja napauttaa  palataksesi musiikkisoittimeen.

Kappaleen poistaminen

- 1 Avaa musiikkisoittimen kirjasto ja selaa poistettavan kappaleen kohdalle.
 - 2 Kosketa kappaleen nimeä, pidä sitä alhaalla ja napauta sitten **Poista**.
- 💡 Voit myös poistaa albumeita tällä tavalla.

Kappaleen jakaminen

- 1 Kun selaat kappaleita musiikkisoittimen kirjastossa, kosketa ja pidä alhaalla kappaleen nimikettä.
 - 2 Napauta **Lähetä**.
 - 3 Valitse käytettävissä oleva siirtomenetelmä ja noudata näyttöön tulevia ohjeita.
- 💡 Voit myös jakaa albumeita ja soittolistoja tällä tavalla.

- ! Et voi ehkä kopioida, lähettää tai siirtää tekijänoikeuksilla suojattuja kohteita.

Kappaleen suositteleminen Facebook™-palvelussa

- 1 Kun kappaletta toistetaan musiikkisoittimessa, napauta , jos haluat ilmaista **Facebook™**-palvelussa, että "tykkäät" siitä. Voit myös lisätä kommentin kommenttikenttään.
- 2 Lähetä kappale **Facebook™**-palveluun napauttamalla **Jaa**. Jos kappaleen vastaanottaminen onnistui, saat vahvistusviestin **Facebook™**-palvelusta.

Vastaavan sisällön haku ääretön-painikkeella

Kun kappaletta soitetaan musiikkisoittimessa, voit etsiä artistia tai kappaletta vastaavaa audiosisältöä välittömästi ääretön-painikkeella.

Ääretön-painike käynnistää seuraavat haut:

- musiikki ja karaoke YouTubessa™
- artistien tiedot Wikipediasta™
- sanoitus osoitteesta Google.com

Vastaavan sisällön haku ääretön-painikkeella

- Kun kappale soi musiikkisoittimessa, napauta .

Oman musiikin yleiskuvaus

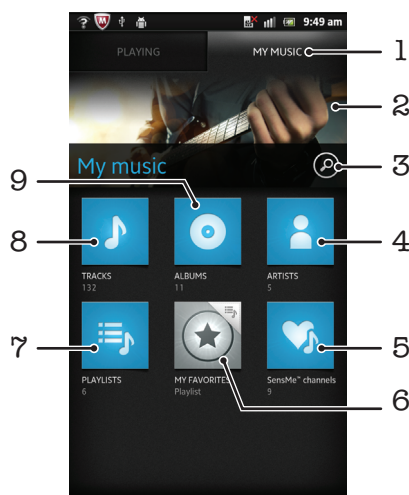



- 1 Puhelimen sisäisessä muistissa olevan musiikin selaaminen
- 2 Parhaillaan toistettavan artistin kuva (jos saatavilla)
- 3 Kaikkien puhelimeen tallennettujen kappaleiden hakeminen
- 4 Musiikin selaaminen artistikohtaisesti
- 5 Musiikin luokittelu SensMe™-kanavien avulla
- 6 Suosikkisoittolistojen selaaminen
- 7 Kaikkien soittolistojen selaaminen
- 8 Selaaminen kappalekohtaisesti
- 9 Selaaminen albumikohtaisesti

Kappaleiden järjestely My Music -kohdassa

Napauta musiikkisoittimen My Music -välilehteä saadaksesi yhteenvedon kaikista puhelimen sisäiseen muistiin tallentamistasi kappaleista. Kohdassa My Music voit hallita albumeita ja soittolistoja, luoda soittolistoja ja järjestellä musiikkia mielialan ja nopeuden mukaan.

Musiikkikappaleen lisääminen pikakomennoksi

- 1 Napauta musiikkisoittimessa **OMA MUSIIKKI**.
- 2 Napauta ,  tai  ja selaa kappaleeseen, jonka haluat tallentaa pikakomennoksi.
- 3 Kosketa kappaleen nimeä ja pidä sitä alhaalla.
- 4 Napauta **Lisää pikakomentona**. Pikakomento tulee nyt näkyviin Oma musiikki -päänäkymään.

Pikakomentojen uudelleenjärjestely



- 1 Napauta musiikkisoittimessa **OMA MUSIIKKI**.
- 2 Kosketa pikakomentoa jonkin aikaa, kunnes se suurenee ja puhelin värisee, ja vedä se sitten uuteen kohtaan.

Pikakomennon poistaminen

- 1 Napauta musiikkisoittimessa **OMA MUSIIKKI**.
- 2 Kosketa pikakomentoa ja pidä sitä alhaalla, kunnes se suurenee ja puhelin värisee, ja vedä se sitten kohtaan .

- ! Seuraavia välilehtiä ei voi poistaa: **Kappaleet, Albumit, Artistit, Soittolistat ja SensMe™ channels**.



Musiikin päivittäminen uusimmilla tiedoilla

- 1 Paina Oma musiikki -kohdassa .
 - 2 Napauta . Puhelin hakee tietoja verkosta ja lataa uusimmat kansikuvat ja kappaletiedot.
-  Musiikkitietojen lataaminen ottaa myös SensMe™-kanavat käyttöön.

Musiikin luokittelu SensMe™ channels -palvelulla

SensMe™-kanavasovellus auttaa järjestelemään musiikkia mielialan ja nopeuden mukaan. SensMe™ ryhmittelee kaikki kappaleet kahteentoista luokkaan, tai kanavaan, joista voit valita musiikkia, joka vastaa mielialaasi tai sopii hetkeen.





SensMe™ channels -sovelluksen käyttöönotto

- 1 Napauta musiikkisoittimessa **OMA MUSIIKKI**.
 - 2 Napauta  > .
-  Tämä sovellus edellyttää matkapuhelin- tai Wi-Fi®-verkkoyhteyttä.

Musiikin toistaminen satunnaisjärjestyksessä

Voit toistaa soittolistoissa olevia raitoja satunnaisessa järjestyksessä. Soittolista voi olla esimerkiksi itse luomasi soittolista tai albumi.

Kappaleiden toistaminen satunnaisjärjestyksessä

- 1 Napauta musiikkisoittimessa **OMA MUSIIKKI**.
 - 2 Napauta  tai  ja selaa albumin tai soittolistan kohdalle.
 - 3 Avaa albumi tai soittolista napauttamalla sitä.
 - 4 Napauta .
-  Kun albumi tai soittolista on auki, voit myös napauttaa  ja valita satunnaistoisto- tai uusintatilan.

Soittolistat

Musiikkisoitin luo automaattisesti erikoissoittolistoja musiikkisoittimen kirjaston soittolistavälillehteen . Voit myös luoda omat soittolistasi puhelimen sisäiseen muistiin tallennetusta musiikista.

Voit lisäksi asentaa Media Go™ -sovelluksen tietokoneeseen ja kopioida sillä soittolistoja tietokoneelta puhelimen sisäiseen muistiin. Lisätietoja on kohdassa *Puhelimen yhdistäminen tietokoneeseen* sivulla 120.

Omien soittolistojen luominen

- 1 Napauta musiikkisoittimessa **OMA MUSIIKKI**.
- 2 Voit lisätä artistin, albumin tai kappaleen soittolistaan koskettamalla ja pitämällä alhaalla artistin, albumin tai kappaleen nimeä.
- 3 Napauta avautuvassa valikossa **Lisää soittolistaan** > **Luo uusi soittolista**.
- 4 Anna soittolistalle nimi ja napauta **OK**.

Kappaleiden lisääminen soittolistaan

- 1 Kun selaat musiikkisoittimen kirjastoa, kosketa lisättävän artistin, albumin tai kappaleen nimeä jonkin aikaa.
- 2 Napauta **Lisää soittolistaan**.
- 3 Napauta sen soittolistan nimeä, johon haluat lisätä artistin, albumin tai kappaleen. Artisti, albumi tai kappale lisätään soittolistaan.

Omien soittolistojen toistaminen

- 1 Napauta musiikkisoittimessa **OMA MUSIIKKI**.
- 2 Napauta .
- 3 Napauta soittolistaa kohdassa **Soittol.**
- 4 Toista raita napauttamalla sitä.

Kappaleen poistaminen soittolistalta

- 1 Kosketa ja pidä soittolistalta sen kappaleen nimeä, jonka haluat poistaa.
- 2 Napauta **Poista soittolistasta**.



Soittolistan poistaminen

- 1 Napauta musiikkisoittimessa **OMA MUSIIKKI** ja valitse sitten **Soittolistat**.
- 2 Kosketa poistettavaa soittolistaa ja pidä sitä alhaalla.
- 3 Napauta **Poista**.
- 4 Vahvasta napauttamalla **Poista**.

Musiikkisoitin-lisäohjelma

Musiikkisoitin-lisäohjelma on minisovellus, jolla musiikkisoitinta voi käyttää suoraan Kotinäyttö-näytöstä. Tämä lisäohjelma on lisättävä Kotinäyttö-näyttöön, ennen kuin sitä voi käyttää.

Musiikkisoitinlisäohjelman lisääminen kotinäyttöön

- 1 Paina Kotinäyttö-näytössä .
- 2 Napauta **Lisää** > **Lisäohjelmat**.
- 3 Napauta .

Musiikin tunnistaminen TrackID-tekniikalla

TrackID™-musiikintunnistuspalvelulla voit tunnistaa ympäristössä kuulemasi musiikin. Äänitä vain lyhyt näyte kappaleesta, niin palvelu ilmoittaa artistin, nimikkeen ja albumin muutamassa sekunnissa. Voit hankkia TrackID™-sovelluksen tunnistamia kappaleita ja lukea TrackID-listoja nähdäksesi, mitä TrackID-käyttäjät ympäri maailman etsivät. Saat parhaat tulokset, kun käytät TrackID™-tekniikkaa hiljaisessa ympäristössä. Jos tämän sovelluksen käyttö tuottaa ongelmia, katso kohtaa *En voi käyttää Internet-pohjaisia palveluita* sivulla 137.

- ! TrackID™-sovellusta ja TrackID™-palvelua ei tueta kaikissa maissa tai kaikilla alueilla, kaikissa verkoissa ja/tai kaikkien palveluntarjoajien liittymissä.

TrackID™-sovelluksen avaaminen

- 1 Kohdasta Kotinäyttö napauta .
 - 2 Etsi ja napauta **TrackID™** .
- 💡 Voit myös avata TrackID™-sovelluksen TrackID™-lisäohjelmalla.

Kappaleen tietojen etsiminen TrackID™-toiminnolla



- 1 Osoita puhelinta musiikkilähteen suuntaan, kun **TrackID™**-sovellus on avoinna.
- 2 Napauta . Jos TrackID™-palvelu tunnistaa kappaleen, tulokset esitetään näytössä.

- 💡 Voit palata TrackID™-aloitusnäyttöön painamalla .

TrackID™-hakuhistorian esittäminen

- Kun **TrackID™**-sovellus on auki, napauta .

TrackID™-listojen esittäminen

- 1 Kun **TrackID™**-sovellus on auki, napauta -välilehteä. Kun näytät listan ensimmäistä kertaa, se määritetään omalle alueellesi.
- 2 Voit näyttää muiden alueiden suosikkihakujen listoja napauttamalla  > **Alueet**.
- 3 Valitse maa tai alue.

TrackID™-tekniikan tulosten käyttäminen

Kappaleen tiedot näytetään, kun TrackID™-sovellus tunnistaa kappaleen. Voit hankkia kappaleen, suositella sitä Facebookissa™ tai jakaa sen sähköpostilla, Bluetoothilla tai SMS-viestillä. Voit myös saada tietoja kappaleen artistista tai etsiä vastaavia kappaleita YouTubesta™.

Kappaleen ostaminen TrackID™-tekniikalla

- 1 Napauta kappaleen nimeä **TrackID™**-sovelluksen ollessa auki.
 - 2 Napauta kappaleen tietonäytössä **Lataa**.
 - 3 Hanki kappale puhelimen ohjeiden mukaan.
- ! Kappaleen ostamistoimintoa ei ehkä tueta kaikissa maissa tai kaikilla alueilla, kaikissa verkoissa ja/tai kaikkien palveluntarjoajien liittymissä.

Kappaleen suosittelu Facebookissa™

- 1 Napauta kappaleen nimeä **TrackID™**-sovelluksen ollessa auki.
 - 2 Odota kappaleen tietoruudussa, kunnes -välilehti ilmestyy, ja napauta sitten tätä välilehteä.
 - 3 Kirjautu sisään **Facebook**-palveluun ja suosittele kappaletta.
- ! Tätä toimintoa ei ehkä tueta kaikissa maissa tai kaikilla alueilla, kaikissa verkoissa ja/tai kaikkien palveluntarjoajien liittymissä.

Kappaleen jakaminen TrackID™-tekniikalla

- 1 Napauta kappaleen nimeä **TrackID™**-sovelluksen ollessa auki.
- 2 Napauta kappaleen tietonäytössä **Jaa**.
- 3 Valitse jokin käytettävissä olevista siirtotavoista.

! Kappaleen jakamistoimintoa ei ehkä tueta kaikissa maissa tai kaikilla alueilla, kaikissa verkoissa ja/tai kaikkien palveluntarjoajien liittymissä.

Kappaleiden tunnistaminen FM-radiosta TrackID™-sovelluksella

TrackID™-teknologialla voit tunnistaa musiikkikappaleita niiden soidessa puhelimen FM-radiossa ja jakaa ne **Facebook**-palvelussa.

Kappaleen tunnistaminen FM-radiosta TrackID™-palvelun avulla

- 1 Yhdistä puhelimeen kuulokkeet.
- 2 Kohdasta Kotinäyttö napauta .
- 3 Voit avata radion etsimällä kohdan **FM-radio**  ja napauttamalla sitä. Käytettävissä olevat kanavat tulevat näkyviin, kun selaat taajuusaluetta.
- 4 Kun kappaletta toistetaan FM-radiossa, napauta .
- 5 TrackID™-sovellus tutkii kappaleen. Jos kappale tunnistetaan, sinulle ilmoitetaan kappaleen tulos tai luettelo mahdollisista kappaleista.

! Tätä toimintoa ei tueta kaikissa maissa tai kaikilla alueilla, kaikissa verkoissa ja/tai kaikkien palveluntarjoajien liittymissä.

Radiokappaleen jakaminen Facebook™-palvelussa



- 1 Varmista, että Facebook-integrointi on otettu käyttöön.
- 2 Kirjaudu Facebook™-palveluun.
- 3 Avaa FM-radio.
- 4 Kun FM-radio toistaa kappaleen, jonka haluat jakaa, käytä TrackID™-sovellusta kappaleen tunnistamiseen.
- 5 Kun saat kappaletuloksen, lähetä kappaleen tiedot Facebook™-palveluun napauttamalla . Voit halutessasi myös lisätä kommentin Facebook™-kommenttikenttään.

FM-radion käyttäminen

Puhelimen FM-radio toimii samalla tavalla kuin mikä tahansa FM-radio. Voit esimerkiksi selata ja kuunnella FM-radioasemia ja tallentaa niitä suosikeiksi. Radion käyttäminen edellyttää, että puhelimeen on kytketty langalliset kuulokkeet. Tämä johtuu siitä, että kuulokkeet toimivat antennina. Kun jokin näistä laitteista on liitetty, voit sitten kytkeä radion äänen puhelimen kaiuttimeen halutessasi.

- 💡 Kun avaat FM-radion, käytettävissä olevat kanavat tulevat näkyviin automaattisesti. Jos kanavalla on RDS-tietoja, ne tulevat näkyviin muutama sekunti kanavan kuuntelemisen aloituksen jälkeen.

FM-radion käynnistäminen

- 1 Yhdistä puhelimeen kuulokkeet.
 - 2 Napauta  kohdassa Kotinäyttö.
 - 3 Etsi ja napauta **FM-radio** . Käytettävissä olevat kanavat tulevat näkyviin, kun selaat taajuusalueta.
- ! Kun käynnistät FM-radion, käytettävissä olevat kanavat tulevat näkyviin automaattisesti. Jos kanavalla on RDS-tietoja, ne tulevat näkyviin muutama sekunti kanavan kuuntelemisen aloituksen jälkeen.

FM-radion yleiskuvaus

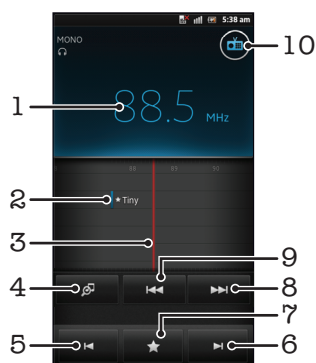

- 1 Viritetty taajuus
- 2 Tallennettu suosikkikanava
- 3 Virityskiekko
- 4 TrackID™-musiikintunnistussovelluksen käynnistäminen
- 5 Seuraavaan suosikkikanavaan siirtyminen siirtymällä alaspäin taajuuskaistalla
- 6 Seuraavaan suosikkikanavaan siirtyminen siirtymällä ylöspäin taajuuskaistalla
- 7 Kanavan tallentaminen suosikkeihin tai poistaminen suosikeista
- 8 Kanavan hakeminen siirtymällä ylöspäin taajuuskaistalla
- 9 Kanavan hakeminen siirtymällä alaspäin taajuuskaistalla
- 10 Radion virtapainike

Radioasemien välillä siirtyminen

- Selaat pyyhkäisemällä sormeasi vasemmalle tai oikealle taajuusalueella.
- Vedä virityssasteikkoa oikealle tai vasemmalle.



Suosikkiradiokanavien käyttäminen

Voit tallentaa useimmiten kuuntelemasi radiokanavat suosikeiksi. Suosikkeja käyttämällä voit palata nopeasti radiokanavalle.



Kanavan tallentaminen suosikiksi

- 1 Kun radio on avattu, siirry kanavalle, jonka haluat tallentaa suosikkeihin.
- 2 Napauta  ja valitse sitten .
- 3 Anna asemalle nimi ja paina **Tallenna**.

Kanavan poistaminen suosikeista

- 1 Kun radio on auki, napauta .
- 2 Napauta  poistettavan kanavan vieressä.
- 3 Napauta **Poista**.

Suosikkikanavien välillä siirtyminen

- Kun radio on auki, napauta  tai .
- ! Suosikkien välillä siirtyminen edellyttää, että suosikkikanavia on tallennettu vähintään kaksi.

Uusien radiokanavien haku

Jos olet siirtynyt uuteen paikkaan tai jos vastaanotto on parantunut nykyisessä paikassa, voit aloittaa uuden radiokanavahaun.

- ! Uusi haku ei vaikuta mihinkään tallentamiisi suosikkeihin.



Uuden radioasemahaun aloittaminen

- 1 Kun radio on auki, paina .
- 2 Napauta **Etsi kanavia**. Radio etsii koko taajuusalueelta, ja kaikki käytettävissä olevat kanavat tulevat näkyviin.

Radion äänen vaihtaminen laitteiden välillä

Voit kuunnella radiota langallisten kuulokkeiden avulla. Kun laite on liitetty, voit kytkeä äänen halutessasi puhelimen kaiuttimeen.

Radion äänen kytkeminen puhelimen kaiuttimeen

- 1 Kun radio on auki, paina .
 - 2 Napauta **Toista kaiuttimesta**.
- 💡 Voit kytkeä äänen takaisin langallisiin kuulokkeisiin painamalla  ja napauttamalla **Toista kuulokkeilla**.

Vaihtaminen mono- ja stereotilan välillä

Voit kuunnella FM-radiota joko mono- tai stereotilassa. Joissain tilanteissa mono-tilaan siirtyminen voi vähentää kohinaa ja parantaa äänenlaatua.



Vaihtaminen mono- ja stereotilan välillä

- 1 Kun radio on auki, paina .
- 2 Napauta **Ota stereoääni käyttöön**.
- 3 Voit kuunnella radiota taas monoäänitilassa painamalla  ja napauttamalla **Pakota monoääni**.

Radiokappaleiden tunnistaminen TrackID™-palvelulla

TrackID™-teknologialla voit tunnistaa musiikkikappaleita niiden soidessa puhelimen FM-radiossa.



Kappaleen tunnistaminen FM-radiosta TrackID™-palvelun avulla

- 1 Kun puhelimen FM-radiossa soi kappale, napauta .
 - 2 TrackID™-sovelluksen tutkiessa kappaletta näyttöön ilmestyy edistymispalkki. Jos tunnistus onnistuu, sinulle ilmoitetaan kappaleen tulos tai luettelo mahdollisista kappaleista.
 - 3 Voit palata FM-radioon painamalla -painiketta.
- ! TrackID™-sovellusta ja TrackID™-palvelua ei tueta kaikissa maissa tai kaikilla alueilla, kaikissa verkoissa ja/tai kaikkien palveluntarjoajien liittymissä.

Lempimusiikkisi tietojen jakaminen Facebookissa™

Kun kuuntelet musiikkia FM-radiosta, voit jakaa suosikkikappaleesi tiedot **Facebook**-palvelussa. Sinun on oltava **Facebook**-käyttäjä ja oltava kirjautunut sisään **Facebook**-palveluun.

Lempimusiikkisi tietojen jakaminen Facebookissa™

- 1 Kun FM-radiossa soi kappale, jonka haluat jakaa, paikanna ja napauta .
 - 2 Voit halutessasi lisätä huomautuskenttään huomautuksen.
 - 3 Napauta **Jaa**-painiketta lähettääksesi kappaleen tiedot **Facebook**-palveluun.
 - 4 Palaa **FM-radio**-sovellukseen napauttamalla **Peruuta**.
 - 5 Kun olet merkinnyt kappaleen **Facebook**-tilille, FM-radionäyttöön tulee vahvistusilmoitus.
- !  ei ilmesty FM-radionäyttöön, jos et ole kirjautunut **Facebook**-palveluun.

Valokuvien ottaminen ja videoiden tallentaminen

Puhelimen kamerassa on erittäin herkkä Exmor R™ -sensori, jonka avulla voidaan kuvata teräviä kuvia ja videoita hämärissäkin oloissa. Voit ottaa puhelimen kameralla tavallisia 2D-valokuvia tai 3D-valokuvia 3D-pyyhkäisypanoraamatilassa ja usean kulman pyyhkäisytilassa. Voit lähettää valokuviasi ja videosi ystäville multimediaviesteinä tai ladata ne Web-palveluun. Puhelimessa on myös etukamera, jolla voi ottaa omakuvia.

Kameran säätimet yleisesti

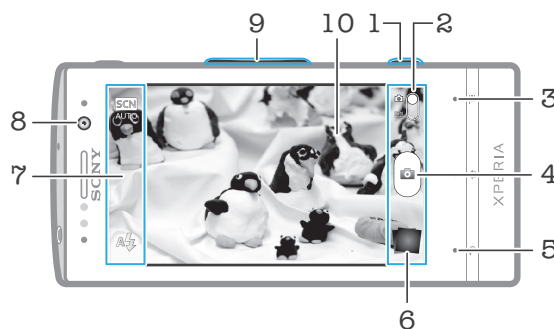

- 1 Kameranäppäin – Kameran aktivointi/valokuvien ottaminen/videoiden kuvaaminen
- 2 Still- ja videokameran välillä vaihtaminen
- 3 Näytä kaikki asetukset
- 4 Valokuvien ottaminen tai videoleikkeiden nauhoittaminen
- 5 Yhden vaiheen verran takaisin siirtyminen tai kameran sulkeminen
- 6 Valokuvien ja videoiden näyttäminen
- 7 Kameran asetuskuvakkeet
- 8 Etukamera
- 9 Lähentäminen ja loitontaminen
- 10 Kameran päänäyttö

Kameran aktivointi

- Pidä kameranäppäintä painettuna.

Kameran sulkeminen

- Paina kameran päänäytössä ↶.

Still-kameran käyttäminen

Valokuvia voi ottaa still-kameralla kolmella eri tavalla. Voit painaa kameranäppäintä, napauttaa näytössä olevaa kamerapainiketta tai koskettaa jotakin kohtaa näytössä.

Valokuvan ottaminen näyttöä koskettamalla

- 1 Aktivoi kamera.
 - 2 Jos still-kameraa ei ole valittu, vedä ● kohtaan 📷.
 - 3 Voit näyttää kaikki asetukset painamalla ☰.
 - 4 Napauta **Kuvaustapa** ja valitse **Kosketustallennus**, jos sitä ei ole vielä valittu.
 - 5 Osoita kamera kohdetta kohden.
 - 6 Voit aktivoida automaattisen tarkennuksen koskettamalla jonkin aikaa pistettä näytöllä. Kun tarkennuskehys muuttuu vihreäksi, ota kuva nostamalla sormea.
- ! Varo, ettet kosketa kuvakkeita 📷 tai 📷 tai muita kuvakkeita, kun kosketat näyttöä valokuvaa ottaessasi.

Valokuvan ottaminen näytön painiketta napauttamalla

- 1 Aktivoi kamera.
- 2 Jos still-kameraa ei ole valittu, vedä ● kohtaan 📷.
- 3 Voit näyttää kaikki asetukset painamalla ☰.
- 4 Napauta **Kuvaustapa** ja valitse **Näyttö-painike**, jos sitä ei ole vielä valittu.
- 5 Osoita kamera kohdetta kohden.
- 6 Napauta näytön painiketta 📷. Valokuva otetaan heti, kun nostat sormea.

Omakuvan ottaminen etukameralla

- 1 Aktivoi kamera.
- 2 Jos still-kameraa ei ole valittu, vedä ● kohtaan 📷.
- 3 Napauta näytössä ylhäällä vasemmalla olevaa kuvaketta ja valitse sitten **Etukamera**.
- 4 Voit näyttää kaikki asetukset painamalla ☰.
- 5 Voit ottaa valokuvan painamalla kameranäppäimen pohjaan. Valokuva otetaan heti, kun nostat sormea.

Zoomauksen käyttäminen

- Kun kamera on auki, voit lähentää ja loitontaa painamalla äänenvoimakkuusnäppäintä ylös tai alas.

Still-kameran salaman käyttäminen

- 1 Kun kamera on auki, paina ☰.
- 2 Napauta **Salama** ja valitse haluamasi salama-asetus.
- 3 Ota valokuva.

Valokuvien ja videoiden esittäminen

- 1 Avaa kamera ja avaa valokuva tai video napauttamalla näytön alalaidassa olevaa pikkukuvaa.
- 2 Voit esittää valokuvat ja videot selaamalla pyyhkäisemällä vasemmalle tai oikealle. Videot on merkitty tunnistella 🎞️.

- 💡 Vaiheessa 1 voit myös selata pikkukuvia pyyhkäisemällä oikealle tai vasemmalle ja valita sen, jota haluat katsoa.

Valokuvan poistaminen



- 1 Avaa valokuva, jonka haluat poistaa.
- 2 Paina ☰ ja napauta sitten 🗑️.

- 💡 Äskettäin otetun valokuvan tai videon voi poistaa myös pyyhkäisemällä etsimessä alaoikealla olevaa pikkukuvaa ja painamalla sitten poistettavaa kohdetta jonkin aikaa.

Kasvontunnistus

Kasvontunnistuksella voit kohdistaa kuvan kasvoihin. Kamera tunnistaa automaattisesti jopa viidet kasvot, jotka ilmaistään valkoisilla kehyksillä. Keltainen kehys ilmaisee, mitkä kasvot on valittu tarkennettaviksi. Kuva kohdistetaan kameraa lähimpänä oleviin kasvoihin. Voit myös jotakin kehyksistä napauttamalla valita, mitkä kasvot tarkennetaan.

Kasvontunnistuksen ottaminen käyttöön

- 1 Aktivoi kamera.
- 2 Jos still-kameraa ei ole valittu, vedä ● kohtaan .
- 3 Napauta vasemmassa yläkulmassa olevaa kuvaketta ja valitse **Normaali**.
- 4 Voit näyttää kaikki asetukset painamalla .
- 5 Napauta **Tarkennustila** > **Kasvontunnistus**.



Valokuvan ottaminen kasvontunnistustoiminnolla

- 1 Kun kamera on auki ja **Kasvontunnistus** on asetettu, osoita kamera kuvauskohteen suuntaan. Kamera tunnistaa enintään viidet kasvat, ja jokaiset tunnistetut kasvat merkitään kehyksellä.
- 2 Napauta kehystä, jonka haluat valita tarkennettavaksi. Älä napauta, jos et halua kameran valitsevan tarkennusta automaattisesti.
- 3 Paina kameranäppäin puoliväliin. Vihreä kehys ilmaisee, mitkä kasvat on tarkennettu.
- 4 Ota valokuva painamalla kameranäppäin pohjaan.

Hymyntunnistus

Hymyntunnistuksen avulla voit kuvata kasvat juuri hymyilyhetkellä. Kamera tunnistaa jopa viidet kasvat. Kamera valitsee yhden niistä hymyntunnistukseen ja tarkentaa niihin automaattisesti. Vihreä kehys ilmaisee, mitkä kasvat on valittu. Kun valitut kasvat hymyilevät, kamera ottaa kuvan automaattisesti.

Hymyntunnistuksen ottaminen käyttöön



- 1 Aktivoi kamera.
- 2 Jos still-kameraa ei ole valittu, vedä ● kohtaan .
- 3 Voit näyttää kaikki asetukset painamalla .
- 4 Napauta **Hymyn-tunnistus** ja valitse hymyitaso.

Valokuvan ottaminen hymyntunnistustoiminnolla





- 1 Kun kamera on auki ja **Hymyn-tunnistus** on otettu käyttöön, osoita kameralla kuvauskohteen suuntaan. Tunnistettujen kasvojen (enintään viidet) ympärille asetetaan kehykset etsimässä.
- 2 Kamera valitsee kasvat, joihin tarkennetaan.
- 3 Valitut kasvat tulevat näkyviin vihreään kehykseen, ja valokuva otetaan automaattisesti.
- 4 Jos hymyä ei tunnisteta, ota valokuva manuaalisesti painamalla kameranäppäintä.

Maantieteellisen sijainnin lisääminen valokuvaan

Ota geotag-paikkatiedot käyttöön, jotta voit lisätä arvioidun maantieteellisen sijainnin (geotag-merkinnän) valokuvaan niiden ottohetkellä. Maantieteellinen sijainti määräytyy joko langattomien verkkojen (matkapuhelinverkot tai Wi-Fi®-verkot) tai GPS-tekniikan perusteella.



Kun kameran näyttöön tulee , geotag-paikkatiedot ovat käytössä, mutta maantieteellistä sijaintia ei ole löytynyt. Kun  on näkyvässä, geotag-paikkatiedot ovat käytössä, ja maantieteellinen sijainti on saatavilla, joten valokuvaan voidaan lisätä geotag-merkintä. Jos kumpikaan näistä symboleista ei tule näkyviin, geotag-paikkatiedot eivät ole käytössä.

Geotag-toiminnon kytkeminen päälle



- 1 Aktivoi kamera.
- 2 Jos still-kameraa ei ole valittu, vedä ● kohtaan .
- 3 Paina  ja napauta sitten **Geotag-paikkatunniste** > **Päällä**.
- 4 Hyväksy GPS:n ja/tai langattomien verkkojen käyttöönotto napauttamalla **OK**.
- 5 Valitse haluamasi valinnat kohdasta **Oma sijainti**.
- 6 Kun olet vahvistanut asetukset, palaa kameran näyttöön painamalla .
- 7 Jos kameran näytössä näkyy , sijainti on käytettävissä ja valokuvaan voidaan lisätä geotag-merkintä. Jos ei, tarkista GPS- ja/tai langaton verkkoyhteys.

Still-kameran asetusten käyttäminen

Still-kameran asetusten säätäminen

- 1 Aktivoi kamera.
- 2 Jos still-kameraa ei ole valittu, vedä ● kohtaan .
- 3 Napauta jotain asetuskuvaketta näytön vasemmasta laidasta.
- 4 Voit näyttää kaikki asetukset painamalla .
- 5 Valitse säädettävä asetusta ja muokkaa sitä haluamallasi tavalla.

Still-kameran asetuspaneelin mukauttaminen

- 1 Kun kamera on auki, tuo kaikki asetukset näkyviin painamalla .
 - 2 Kosketa ja pidä alhaalla sitä asetusta, jonka haluat siirtää, ja vedä se haluamaasi kohtaan.
-  Jos vedät asetuspaneelin ulkoreunaa, muutos peruutetaan.

Still-kameran asetusten yleiskuvaus



Normaali



Etukamera

Ota omakuva etukameralla.



3D-pyyhkäisypan.

3D-pyyhkäisypanoraamatoiminnon avulla voit ottaa laajakulmaisia panoraamakuvia missä tahansa kuvausohjelmassa 3D-muodossa. Paina vain kameranäppäintä ja siirrä kameraa vakaasti sivulta toiselle.



Pyyhkäisy useista kulmista

Usean kulman pyyhkäisytilassa kamera kuvaa useita kuvia eri kulmista, kun maiseman kuvaus tehdään pyyhkäisemällä. Nämä kuvat tallennetaan yhteen MPO (Multiple Picture Object) -tiedostoon.



Pyyhkäisypanoraama

Ota laajakulmaisia panoraamakuvia tätä asetusta käyttämällä. Paina vain kameranäppäintä ja siirrä kameraa vakaasti sivulta toiselle.

Tarkennustila

Tarkennustoiminto määrittää, mikä valokuvan kohta on terävä. Kun jatkuva automaattitarkennus on päällä, kamera säätää tarkennusta siten, että valkoisen kohdistuskehäksen sisällä oleva alue pysyy terävänä.



Yhden autom.tark.

Kamera tarkentaa automaattisesti valittuun kohteeseen. Jatkuva automaattinen tarkennus on päällä. Kun kosketat kameran näyttöä ja pidät sitä alhaalla, valkoinen tarkennuskehys muuttuu vihreäksi kuvan tarkentuessa. Valokuva otetaan, kun nostat sormeä.



Monen autom.tark.

Kamera tarkentaa automaattisesti useille alueille kuvassa. Kun kosketat kameran näyttöä ja pidät sitä alhaalla, valkoinen tarkennuskehys muuttuu vihreäksi kuvan tarkentuessa. Valokuva otetaan, kun nostat sormeä. Jatkuva automaattinen tarkennus on poissa päältä.



Kasvontunnistus

Kamera tunnistaa automaattisesti enintään viidet ihmiskasvot, jotka ilmaistaan kehyksillä kameran näytössä. Kamera tarkentaa automaattisesti lähimpiin kasvoihin. Voit myös valita näyttöä napauttamalla, mihin kasvoihin tarkennetaan. Kun kosketat kameran näyttöä ja pidät sitä alhaalla, valkoinen tarkennuskehys muuttuu vihreäksi kuvan tarkentuessa. Valokuva otetaan, kun nostat sormeä. Kasvontunnistusta ei voi käyttää kaikissa näkymätyypeissä. Jatkuva automaattinen tarkennus on päällä.



Ääretön

Käytä etäällä olevien kohteiden kuvaamiseen. Tarkennus asetetaan kaukana oleviin kohteisiin. Kameran lähellä olevat kohteet voivat näkyä epätarkkoina. Jatkuva automaattinen tarkennus on poissa päältä.



Kosketustarkennus

Kosketa kameran näytössä aluetta, johon haluat tarkentaa. Jatkuva automaattinen tarkennus on poissa päältä. Kun kosketat kameran näyttöä ja pidät sitä alhaalla, valkoinen tarkennuskehys muuttuu vihreäksi kuvan tarkentuessa. Valokuva otetaan, kun nostat sormeä.

 Tämä asetusta on käytettävissä vain **Normaali**-kuvaustilassa.

Valotusarvo



Määritä valon määrä otettavaan valokuvaan. Korkeampi arvo tarkoittaa suurempaa valon määrää.

! Tämä asetus on käytettävissä vain **Normaali**-kuvaustilassa.

Mittaus

Tämä toiminto määrittää tasapainoisen valotuksen automaattisesti mittaamalla kuvattavaan kuvaan tulevan valon määrän.



Keski

Säätää valotuksen kuvan keskikohtaan.



Keskiarvo

Laskee valotuksen koko kuvan saaman valon määrän perusteella.



Piste

Säätää valotuksen erittäin pieneen osaan kuvattavasta kuvasta.

! Tämä asetus on käytettävissä vain **Normaali**-kuvaustilassa.

Valkotasapaino

Valkotasapainoasetus säätää väritasapainoa valaistusolosuhteiden mukaan.



Autom.

Säätää väritasapainon automaattisesti valaistusolosuhteisiin sopivaksi.



Hehkulamppu

Säätää väritasapainon lämpimissä valaistusolosuhteissa, kuten lamppujen alla.



Loisteputki

Säätää väritasapainoa loisteputkille valaistuihin tiloihin sopivaksi.



Päivänvalo

Säätää väritasapainon aurinkoisissa ulkoilmaolosuhteissa.



Pilvinen

Säätää väritasapainoa pilviselle ilmalle sopivaksi.

! Tämä asetus on käytettävissä vain **Normaali**-kuvaustilassa.

Kuvausohjelmat

Valmiiksi ohjelmoituja kuvausohjelmia käyttämällä voit määrittää kamerasetukset nopeasti yleisiä kuvaustilanteita varten. Kamera määrittää puolestasi erinäisiä asetuksia, jotka sopivat valittuun kuvaustilanteeseen. Tämä takaa parhaan mahdollisen valokuvan kuvaustuloksen.



Pois päältä

Kuvausohjelma on poissa käytöstä ja valokuvia voidaan ottaa manuaalisesti.



Muotokuva

Käytä muotokuvien ottamiseen. Asetukset on optimoitu niin, että ihon sävyistä tulee hieman pehmeämmät.



Maisema

Käytä maisemakuvien ottamiseen. Kamera tarkentaa kaukana oleviin kohteisiin. Kun on valittu **Maisema**, tarkennustilaksi vaihtuu **Ääretön**.



Yökuvausohjelma

Käytä yöllä tai huonossa valossa kuvattaessa (ilman salamaa). Pitkän valotusajan vuoksi kamera on pidettävä paikoillaan tai asetettava vakaalle alustalle. Kun on valittu **Yökuvausohjelma**, tarkennustilaksi vaihtuu **Ääretön**.



Yökuva, pysty

Käytä yöllä tai huonossa valossa kuvattaviin muotokuviiin (salamalla tai ilman). Pitkän valotusajan vuoksi kamera on pidettävä paikoillaan tai asetettava vakaalle alustalle.



Uimaranta ja lumi

Käytä kirkkaissa ympäristöissä välttääksesi alivalottuneet valokuvat.



Urheilu

Käytä nopeasti liikkuvien kohteiden kuvaamiseen. Lyhyt valotusaika pienentää liikkeestä aiheutuvaa epätarkkuutta.



Juhlat

Käytä sisällä otettaviin valokuviin tiloissa, joissa on hämärää. Tämä kuvausohjelma käyttää taustavaloa tai kynttilänvaloa. Pitkän valotusajan vuoksi kamera on pidettävä paikoillaan tai asetettava vakaalle alustalle.



Asiakirjat

Käytä tekstin tai piirustusten kuvaamiseen. Parantaa ja terävöittää valokuvien kontrastia.

! Tämä asetus on käytettävissä vain **Normaali**-kuvaustilassa.

ISO

Voit vähentää hämrien kuvausolosuhteiden tai liikkuvien kohteiden aiheuttamaa kuvien sumentumista lisäämällä ISO-herkkyyttä.



Automaattinen

Asettaa ISO-herkkyyden automaattisesti.



100

Asettaa ISO-herkkyydeksi arvon 100.



200

Asettaa ISO-herkkyydeksi arvon 200.



400

Asettaa ISO-herkkyydeksi arvon 400.



800

Asettaa ISO-herkkyydeksi arvon 800.

! Tämä asetus on käytettävissä vain **Normaali**-kuvaustilassa.

Salama

Salaman avulla voit ottaa valokuvia, kun valaistusolosuhteet ovat heikot tai kun kuvassa on taustavalo



Automaattinen

Kamera määrittää automaattisesti, vaatiiko valaistus salaman käyttöä.



Täyttösalama

Käytä tätä asetusta, kun tausta on kohdetta kirkkaampi. Se poistaa ei-toivotut tummat varjot.



Pois päältä

Salama ei ole käytössä. Joskus kuvanlaatu on parempi ilman salamaa, vaikka valaistus olisi heikko. Hyvän valokuvan ottaminen ilman salamaa edellyttää vakaata kättä. Käytä vitkalaukaisinta, jotta valokuvista tulee tarkkoja.



Punasilmäisyyden vähenn.

Vähentää silmien punaista väriä valokuvia otettaessa.

Tarkkuus

Valitse jokin useista eri kuvakooista ja kuvasuhteista ennen valokuvan ottamista. Mitä suurempi tarkkuus valokuvassa on, sitä enemmän muistia tarvitaan.



5 MP 4:3

5 megapikselin kuvakoko ja 4:3-kuvasuhde. Sopii valokuviin, joita katsotaan muulta kuin laajakuvanäytöltä tai jotka tulostetaan suurella tarkkuudella.



3 MP 16:9

3 megapikselin kuvakoko ja 16:9-kuvasuhde. Suuritarkkuuksinen laajakuvamuoto. Tarkkuus on suurempi kuin Full HD -muodossa. Sopii valokuviin, joita halutaan katsoa laajakuvanäytöltä.



2 MP 4:3

2 megapikselin kuvakoko ja 4:3-kuvasuhde. Sopii valokuviin, joita tarkastellaan muissa kuin laajakuvanäytöissä.



2 MP 16:9

2 megapikselin kuvakoko ja 16:9-kuvasuhde. Sopii valokuviin, joita halutaan katsoa laajakuvanäytöltä.

Vitkalaukaisin

Vitkalaukaisimella voit ottaa valokuvan pitämättä kiinni puhelimesta. Voit tämän toiminnon avulla kuvata omakuvia tai ryhmäkuvia, joihin kaikki voivat tulla mukaan. Vitkalaukaisimella voit myös välttää kameran värinän kuvattaessa



Käytössä (10 sekuntia)

Asettaa 10 sekunnin viiveen kameran näytön napauttamisesta valokuvan ottamiseen.



Käytössä (2 sekuntia)

Asettaa 2 sekunnin viiveen kameran näytön napauttamisesta valokuvan ottamiseen.



Pois päältä

Valokuva otetaan heti, kun napautat kameran näyttöä.

Hymyn-tunnistus

Määritä hymyntunnistustoiminnolla ennen valokuvan ottoa, millaiseen hymyyn kamera reagoi.



Iso hymy

Ottaa valokuvan vain, kun hymy on leveä.



Normaali hymy

Ottaa valokuvan, kun keskimittainen hymy tunnistetaan.



Kapea hymy

Ottaa valokuvan silloinkin, kun vain lievä hymy havaitaan.



Pois päältä

Hymyntunnistustoiminto on poistettu käytöstä.

Geotag-paikkatunniste

Lisää kuvanottoa paikkaa koskevat tunnisteet valokuviin



Päällä

Kun geotag-paikkatiedot ovat käytössä, arvioitu maantieteellinen sijainti lisätään valokuviin niiden ottohetkellä. Jos haluat käyttää geotag-paikkatietoja, sijaintitoiminnot on otettava käyttöön **Asetukset**-valikosta.

Lisätietoja on kohdassa *Sijainnin löytäminen paikkapalveluilla* sivulla 123.

Jotta valokuvaan voidaan lisätä geotag-paikkatiedot, sijainti on määritettävä ennen valokuvan ottamista. Sijainti määritetään, kun kameran näyttöön ilmestyy . Kun puhelin hakee sijaintia, näkyviin tulee ilmaisin .



Pois päältä

Kun geotag-paikkatieto on poistettu käytöstä, et voi näyttää valokuvan otto paikkaa

Suljinääni

Valitse, haluatko äänen kuuluvan valokuvaa otettaessa.

Kuvaustapa

Valitse tapa, jolla otat valokuvia.



Näyttö-painike

Ota valokuva napauttamalla kameran näytössä olevaa näyttöpainiketta. Valokuva otetaan heti, kun nostat sormeä.



Kosketustallennus

Valitse tarkennusalue koskettamalla kameran näyttöä sormella. Valokuva otetaan heti, kun nostat sormeä. Tämä on voimassa vain silloin, kun tarkennustilaksi on asetettu kosketustarkennus.



Vain kamera-näppäin

Ota valokuva kameran laitenäppäimellä. Valokuva otetaan heti, kun nostat sormeä.

Pikakäynnistys

Pikakäynnistysasetusten avulla voit aktivoida kameran lepotilasta painamalla kameranäppäintä ja pitämällä sitä painettuna.



Käynnistä ja kuva

Kun painat kameranäppäintä ja pidät sitä painettuna, ensimmäinen valokuva otetaan heti sen jälkeen, kun kamera käynnistetään lepotilasta.



Vain käynnistys

Kun painat kameranäppäintä ja pidät sitä painettuna, kamera käynnistetään lepotilasta.



Pois päältä

Kun puhelin on lepotilassa, kameraa ei voi käynnistää, vaikka painat kameranäppäintä ja pidät sitä painettuna.

Kameran käyttövihjeitä

Kolmannesääntö

Älä aseta kuvauskohdetta kehyksen keskelle. Kun asetat sen noin kolmanneksen päähän keskikohdasta, saat paremman tuloksen.

Pidä kamera vakaana

Vältä sumeat valokuvat pitämällä kameraa vakaasti paikallaan. Yritä vakauttaa kätesi nojaamalla sillä kiinteästi paikallaan olevaan tukeen.

Siirry lähemmäs

Kun olet mahdollisimman lähellä kuvauskohdetta, voit täyttää kameran näytön kuvauskohteella.

Harkitse vaihtelua

Mieti eri kulmia ja siirry kuvauskohdetta kohden. Ota joitakin valokuvia pystyasennossa. Kokeile eri asentoja.

Käytä tavallista taustaa

Kun taustalla ei ole mitään erikoista, voit korostaa kohdetta.

Pidä linssi puhtaana

Matkapuhelimia käytetään kaikenlaisissa sääolosuhteissa ja paikoissa, ja niitä pidetään taskuissa ja laukuissa. Tämä usein likaannuttaa kameran linssin esimerkiksi sormenjäljillä. Puhdista linssi pehmeällä kankaalla.

Videokameran käyttäminen

Videon tallentaminen kameranäppäimellä

- 1 Aktivoi kamera.
- 2 Jos videokameraa ei ole valittu, vedä ● kohtaan
- 3 Voit aloittaa videon tallennuksen painamalla kameranäppäintä.
- 4 Voit lopettaa tallennuksen painamalla kameranäppäintä uudelleen.



Saat parhaat tulokset, jos kuvaat videot vaaka-asennossa.





Videon tallentaminen näyttöä napauttamalla

- 1 Aktivoi kamera.
- 2 Jos videokameraa ei ole valittu, vedä ● kohtaan
- 3 Voit näyttää kaikki asetukset painamalla
- 4 Napauta **Kuvaustapa > Kosketustallennus**, jos sitä ei ole vielä valittu.
- 5 Aloita tallennus napauttamalla kameran näyttöä.
- 6 Lopeta tallennus kameran näyttöä napauttamalla.





Saat parhaat tulokset, jos kuvaat videot vaaka-asennossa.

Videon tallentaminen näytön kuvaketta napauttamalla

- 1 Aktivoi kamera.
- 2 Jos videokameraa ei ole valittu, vedä ● kohtaan .
- 3 Voit näyttää kaikki asetukset painamalla .
- 4 Napauta **Kuvaustapa** ja valitse sitten **Näyttö-painike**, jos sitä ei ole vielä valittu.
- 5 Osoita kamera kohdetta kohden.
- 6 Aloita tallentaminen napauttamalla .
- 7 Lopeta tallentaminen napauttamalla .



 Saat parhaat tulokset, jos kuvaat videot vaaka-asennossa.

Tallennettujen videoiden toistaminen

- 1 Aktivoi kamera.
- 2 Jos videokameraa ei ole valittu, vedä ● kohtaan .
- 3 Napauta näytön alareunassa olevia pikkukuvia.
- 4 Selaa kaikki valokuva- ja videotiedostot pyyhkäisemällä vasemmalle tai oikealle. Videot on merkitty tunnisteella .
- 5 Toista video napauttamalla .
- 6 Jos haluat lopettaa videon toiston, napauta kameran näyttöä.

 Voit myös selata pikkukuvia pyyhkäisemällä oikealle tai vasemmalle ja valita sen, jota haluat katsoa.



Tallennetun videon poistaminen

- 1 Selaa sen videon kohdalle, jonka haluat poistaa.
- 2 Paina  ja napauta sitten .

 Äskettäin otetun valokuvan tai videon voi poistaa myös pyyhkäisemällä etsimässä alaoikealla olevaa pikkukuvaa ja painamalla sitten poistettavaa kohdetta jonkin aikaa.

Videokameran asetusten käyttäminen

Videokameran asetusten säätäminen

- 1 Aktivoi kamera.
- 2 Jos videokameraa ei ole valittu, vedä ● kohtaan .
- 3 Napauta jotain asetuskuvaketta näytön vasemmasta laidasta.
- 4 Voit näyttää kaikki asetukset painamalla .
- 5 Valitse säädettävä asetus ja tee haluamasi muutokset.

Videokameran asetuspaneelin mukauttaminen

- 1 Kun videokamera on auki, tuo kaikki asetukset näkyviin painamalla .
- 2 Kosketa ja pidä alhaalla sitä asetusta, jonka haluat siirtää, ja vedä se haluamaasi kohtaan.

 Jos vedät asetuspaneelin ulkoreunaa, muutos peruutetaan.

Videokameran asetusten yleiskuvaus

Kuvausohjelmat

Kuvausohjelmaominaisuuksilla voit määrittää kameran asetukset nopeasti yleisiä kuvaustilanteita varten. Kamera määrittää puolestasi erinäisiä asetuksia, jotka sopivat valittuun kuvaustilanteeseen. Tämä takaa parhaan mahdollisen videokuvaustuloksen.



Pois päältä

Kuvausohjelma on poissa käytöstä ja videoita voidaan kuvata manuaalisesti.



Muotokuva

Käytä pystysuuntaisten videoiden kuvaamiseen. Asetukset on optimoitu niin, että ihon sävyistä tulee hieman pehmeämmät.



Maisema

Käytä vaakasuuntaisten videoiden kuvaamiseen. Kamera tarkentaa kaukana oleviin kohteisiin. Kun on valittu **Maisema**, tarkennustilaksi vaihtuu **Yhden autom.tark.**.



Yöaika

Kun asetus on käytössä, valoherkyyttä lisätään. Käytä tiloissa, joissa on hämärää. Nopeasti liikkuvista kohteista kuvatut videot saattavat sumentua. Pidä käsi vakaana tai käytä tukea. Poista hämärätila käytöstä valoisassa tilassa, jotta videon laatu paranee.



Uimaranta ja lumi

Käytä kirkkaissa ympäristöissä välttääksesi alivalottuneet videot.



Urheilu

Käytä nopeasti liikkuvien kohteiden videokuvaamiseen. Lyhyt valotusaika pienentää liikkeestä aiheutuvaa epätarkkuutta.



Juhlat

Käytä sisällä kuvattaviin videoihin tiloissa, joissa on hämärää. Tämä kuvausohjelma käyttää taustavaloa tai kynttilänvaloa. Nopeasti liikkuvista kohteista kuvatut videot saattavat sumentua. Pidä käsi vakaana tai käytä tukea.

Kuvausvalo

Tämän valon avulla voit kuvata videoita, kun valaistusolosuhteet ovat heikot tai kun kuvassa on taustavaloo.



Päällä



Pois päältä

Joskus videokuvan laatu voi olla parempi ilman valoa, vaikka valaistusolosuhteet ovat huonot.

Mittaus

Tämä toiminto määrittää tasapainoisen valotuksen automaattisesti mittaamalla kuvattavaan kuvaan tulevan valon määrän.



Keski

Säätää valotuksen kuvan keskikohtaan.



Keskiarvo

Laskee valotuksen koko kuvan saaman valon määrän perusteella.



Piste

Säätää valotuksen erittäin pieneen osaan kuvattavasta kuvasta.



Tämä asetus on käytettävissä vain **Normaali**-kuvaustilassa.

Kuvaustapa

Valitse tapa, jolla kuvaat videon.



Näyttö-painike

Kuvaa video kameran näytössä olevaa näyttöpainiketta käyttämällä.



Kosketustallennus

Valitse tarkennusalue koskettamalla kameran näyttöä sormella.



Vain kamera-näppäin

Kuvaa video käyttämällä vain kameran laitenäppäintä.

Tarkennustila

Tarkennusasetukset määrittävät, mikä videon kohta on terävä. Kun jatkuva automaattitarkennus on päällä, kamera säätää tarkennusta siten, että valkoisen kohdistuskehksen sisällä oleva alue pysyy terävänä.



Yhden autom.tark.

Kamera tarkentaa automaattisesti valittuun kohteeseen. Jatkuva automaattinen tarkennus on päällä.



Kasvontunnistus

Kamera tunnistaa automaattisesti enintään viidet ihmiskasvot, jotka ilmaistaan kehysillä näytössä. Kamera tarkentaa automaattisesti lähimpiin kasvoihin. Voit myös valita näyttöä napauttamalla, mihin kasvoihin tarkennetaan. Kun napautat kameran näyttöä, vihreä kehys osoittaa, mitkä kasvot on valittu tarkennettaviksi. Kasvontunnistusta ei voi käyttää kaikissa näkymätyypeissä. Jatkuva automaattinen tarkennus on päällä.



Ääretön

Käytä etäällä olevien kohteiden videokuvauksessa. Tarkennus asetetaan kaukana oleviin kohteisiin. Kameran lähellä olevat kohteet voivat näkyä epätarkkoina.

Videon koko

Videon koon säätäminen eri tiedostomuodoille



HD 720p

HD (High Definition) -muoto kuvasuhteella 16:9. 1 280 × 720 pikseliä.



Täysi VGA-laajakuva

Full Wide VGA -muoto, jonka kuvasuhde on 16:9. 864 × 480 pikseliä.



VGA

VGA-muoto, jonka kuvasuhde on 4:3. 640 × 480 pikseliä.



QVGA

Quarter VGA -muoto, jonka kuvasuhde on 4:3. 320 × 240 pikseliä.



Multimediaviesti

Voit tallentaa videoita, jotka voidaan lähettää multimediaviesteinä. Tämän videomuodon tallennusaikaa on rajoitettu siten, että video mahtuu multimediaviestiin.

Vitkalaukaisin

Vitkalaukaisimella voit kuvata videon pitämättä kiinni puhelimesta. Voit sen avulla kuvata ryhmävideoita, joihin kaikki voivat tulla mukaan. Vitkalaukaisimella voit myös välttää kameran värinän videoita kuvattaessa.



Käytössä (10 sekuntia)

Asettaa 10 sekunnin viiveen kameran näytön napauttamisesta videon tallentamisen aloittamiseen.



Käytössä (2 sekuntia)

Asettaa 2 sekunnin viiveen kameran näytön napauttamisesta videon tallentamisen aloittamiseen.



Pois päältä

Videokuvaus alkaa heti, kun napautat kameran näyttöä.

Valotusarvo



Tällä asetuksella voit määrittää otettavan kuvan valon määrän. Korkeampi arvo tarkoittaa suurempaa valon määrää.

Valkotasapaino

Valkotasapainoasetus säätää väritasapainoa valaistusolosuhteiden mukaan.



Autom.

Säätää väritasapainon automaattisesti valaistusolosuhteisiin sopivaksi.



Hehkulamppu

Säätää väritasapainon lämpimissä valaistusolosuhteissa, kuten lamppujen alla.



Loisteputki

Säätää väritasapainoa loisteputkille valaistuihin tiloihin sopivaksi.



Päivänvalo

Säätää väritasapainon aurinkoisissa ulkoilmaolosuhteissa.



Pilvinen

Säätää väritasapainoa pilviselle ilmalle sopivaksi.

Kuvanvakain

Videota kuvattaessa voi olla vaikeaa pitää puhelinta vakaasti paikallaan. Vakain auttaa sinua kompensoimalla käden pieniä liikkeitä.



Päällä

Voit kuvata videon vakaimen ollessa päällä.



Pois päältä

Voit kuvata videon vakaimen ollessa poissa päältä.

Mikrofoni

Valitse, tallennetaanko myös ääni videoita kuvattaessa.



Päällä



Pois päältä

Suljinääni

Voit ottaa suljinäänen käyttöön tai poistaa sen käytöstä, kun kuvaat videota.

3D-kamera

3D-kameran avulla voit ottaa laajakulmaisia panoraamakuvia, joihin voi kuvata tavallista enemmän maisemaa ja lisätä kuvauskohteen syvyyttä. 3D-pyyhkäisypanoraamavalokuvia voi toistaa 3D-televisiolla. Usean kulman pyyhkäisytilassa kamera kuvaa useita kuvia eri kulmista, kun maiseman kuvaus tehdään pyyhkäisemällä. Nämä kuvat tallennetaan yhteen MPO (Multiple Picture Object) -tiedostoon. Kun kallistat kameraa toiston aikana, kameran tunnistin tunnistaa liikkeen ja näyttää kuvan kolmiulotteisen kaltaisena näkymänä kameran näytössä.

3D-kameran ottaminen käyttöön

- Napauta kotinäytössä , etsi sitten  ja napauta sitä.

3D-kamera yleisesti



- | | |
|---|---|
| 1 | Still- ja videokameran välillä vaihtaminen |
| 2 | Valokuvien ottaminen tai videoleikkeiden nauhoittaminen |
| 3 | Suuntanuoli – auttaa panoroimaan kameraa |
| 4 | Valokuvien ja videoiden näyttäminen |
| 5 | Asetusrivi |

Valokuvan ottaminen 3D-pyyhkäisypanoraamatilassa

- 1 Aktivoi 3D-kamera.
- 2 Napauta näytössä ylhäällä vasemmalla olevaa kuvaketta ja valitse sitten **3D-pyyhkäisypan.**, jos sitä ei ole vielä valittu.
- 3 Lukitse tarkennus painamalla kameranäppäin puoliväliin.
- 4 Paina kameranäppäin kokonaan alas ja panoroi sitten kameraa vaakasuuntaisesti vasemmalta oikealle vakaalla liikkeellä.

Vihjeitä 3D Sweep Panorama -kuvien ottamisesta

Pane merkille nämä rajoitukset ottaessasi 3D-kuvia:

- 3D-kuvaus ei sovellu käytettäväksi seuraaviin tilanteisiin: kun kohde on suuri tai liikkuva; kun pääkohde on liian lähellä kameraa; ja kun kohteen kontrasti on vähäinen, kuten taivaalla, hiekkarannalla tai nurmikolla.
- 3D-kuvat koostuvat useista JPEG-kuvista ja niihin liittyvistä MPO-tiedostoista. Jos poistat kamerasta MPO-tiedoston (sen ollessa kytketty tietokoneeseen), siihen liittyviä JPEG-kuvia ei enää voi esittää.
- Jos koko kohdetta ei onnistuta panoroimaan annetun kuvausajan kuluessa, koottuun kuvaan jää harmaa alue. Jos näin käy, kuvaa täysi 3D-kuva liikuttamalla kameraa nopeammin.
- Hämärässä kuvista voi tulla epätarkkoja. Parhaat tulokset saadaan kuvaamalla kirrkaassa ulkovalaistuksessa.
- Kuvattaessa välkkyvässä valaistuksessa, kuten loisteputkien valossa, 3D-kuvaus ei välttämättä onnistu.
- Kun kameranäppäin painetaan puoliksi alas, voit asettaa automaattitarkennuksen lukituksen ja automaattisen valotuksen lukituksen. Jos kirkkaus, tarkennus ja muut tekijät muuttuvat huomattavasti näiden kahden lukituksen asettamisen ja kuvan ottamisen välillä painamalla kameranäppäin täysin alas, kuva ei välttämättä onnistu.

- Kamera voi peruuttaa 3D-kuvaamisen seuraavissa tilanteissa: panorointi tehdään liian nopeasti; kamera tärisee liikaa; kameralla panoroidaan väärään suuntaan.

Valokuvan ottaminen Usean kulman pyyhkäisytilassa

- 1 Aktivoi 3D-kamera.
- 2 Napauta näytössä ylhäällä vasemmalla olevaa kuvaketta ja valitse sitten **Pyyhkäisy useista kulmista**.
- 3 Lukitse tarkennus painamalla kameranäppäin puoliväliin.
- 4 Paina kameranäppäin kokonaan alas ja panoroi sitten kameraa vaakasuuntaisesti vasemmalta oikealle vakaalla liikkeellä.

Valokuvan ottaminen pyyhkäisypanoraamatilassa

- 1 Aktivoi 3D-kamera.
- 2 Napauta näytössä ylhäällä vasemmalla olevaa kuvaketta ja valitse sitten **Pyyhkäisypanoraama**.
- 3 Lukitse tarkennus ja valotus painamalla kameranäppäin puoliväliin.
- 4 Paina kameranäppäin kokonaan alas ja panoroi sitten kameraa liikkuvan nuolen suuntaan vakaasti.

Vihjeitä Sweep Panorama -kuvien ottamisesta (2D)

Pane merkille seuraavat rajoitukset Sweep Panorama -kuvia ottaessasi:

- Jos koko kohdetta ei onnistuta panoroimaan annetun ajan kuluessa, koottuun kuvaan jää harmaa alue. Jos näin käy, kuvaa täysi panoraamakuva liikuttamalla kameraa nopeammin.
- Koska tässä toiminnossa yhdistetään useita kuvia, liitoskohta ei aina välttämättä tallennu sulavasti.
- Kun panoraamakuvia otetaan hämärässä, niistä voi tulla epätarkkoja tai huonolaatuisia.
- Kuvattaessa välkkyvässä valaistuksessa, kuten loisteputkien valossa, yhdistettyjen kuvien kirkkaus ja väri eivät välttämättä ole yhdenmukaisia.
- Sweep Panorama -tila ei sovi käytettäväksi seuraavissa tilanteissa: kun kohteet liikkuvat tai ovat liian lähellä kameraa; kun kohteiden kontrasti on liian pieni, kuten kuvattaessa taivasta, hiekkarantaa tai nurmikkoa; ja kun kuvat muuttuvat jatkuvasti, kuten aallot tai vesiputoukset.
- Kamera voi peruuttaa kuvaamisen seuraavissa tilanteissa: panorointi tehdään liian nopeasti; kamera tärisee liikaa; kameralla panoroidaan väärään suuntaan.

Valokuvien ja videoiden näyttäminen Galleriassa

Galleriassa voit näyttää puhelimen kameralla otettuja valokuvia ja videoita ja vastaavaa puhelimen sisäiseen muistiin ladattua tai kopioitua sisältöä. Galleriassa voit myös näyttää online-palveluun, esimerkiksi Picasa™-Web-albumiin tai Facebook™-palveluun, lataamiasi valokuvia ja videoita.

Galleriasta voit myös jakaa suosikkikuvasi ja -videosi ystäväsi kanssa langattomalla Bluetooth™-teknologialla, sähköpostitse tai viestitse. Voit muokata valokuvia perustoiminnoilla ja asettaa ne taustakuviksi tai yhteystietojen kuviksi. Lisätietoja on kohdassa *Puhelimen yhdistäminen tietokoneeseen* sivulla 120.

Mobile BRAVIA® Engine

Sonyn Mobile BRAVIA® Engine -tekniikka parantaa valokuvien ja videoiden laatua niiden ottamisen jälkeen. Kuvista tulee selkeämpiä, terävämpiä ja luonnollisempia. Mobile BRAVIA Engine on oletusarvoisesti käytössä, mutta voit poistaa sen käytöstä, jos haluat vähentää akun kulutusta.

Mobile BRAVIA® Enginen poistaminen käytöstä

- 1 Kohdasta Kotinäyttö napauta
- 2 Etsi ja napauta **Asetukset** > **Näyttö**.
- 3 Poista valintaruudun **Mobile BRAVIA Engine** valinta, jos se on jo valittu.

Gallerian avaaminen ja albumien näyttäminen

- 1 Kohdasta Kotinäyttö napauta .
 - 2 Etsi ja napauta **Gallery**. Albumi sisältää puhelimen sisäisen muistin valokuvat ja videot, mukaan lukien kameralla otetut ja verkosta ja muista kohteista ladatut.
- Jos näytön suuntaus ei muutu automaattisesti, kun käännät puhelimen sivuttain, valitse **Käännä näyttöä autom.**-valintaruutu kohdasta **Asetukset** > **Näyttö**.

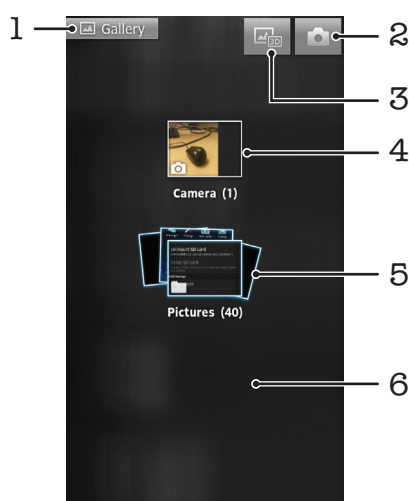

- 1 Napauta missä tahansa näkymässä, jos haluat palata Galleria-päänäyttöön
- 2 Napauta, jos haluat avata kamerasi
- 3 Napauta avataksesi 3D-albumi
- 4 Puhelimen kameralla kuvattujen valokuvien ja videoiden albumi
- 5 Albuminippu – esitä sisältö koskettamalla kahdella sormella ja levittämällä niitä
- 6 Siirrä näyttöä vasemmalle tai oikealle, jos haluat näyttää muitakin albumeita

Albumien käsittelyminen

Voit järjestellä valokuvia ja videoita albumeissa ja siirtää sisältöä albumien välillä. Voit myös ladata sisältöä Gallerian albumeista online-palveluihin, kuten Picasaan™ ja Facebookiin™, ja voit katsella sellaisten online-palveluiden sisältöä Galleriassa.

Albumin avaaminen Galleryssä

- 1 Kohdasta Kotinäyttö napauta .
- 2 Etsi ja napauta **Gallery**.
- 3 Napauta näytettävää albumia. Albumi avautuu, ja sen valokuva- ja videosisältö esitetään kronologisessa järjestyksessä ristikossa. Albumin nimi näytetään näytön yläosassa.

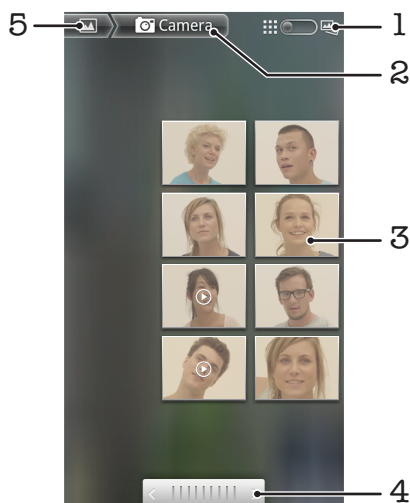



- 1 Napauta, jos haluat vaihtaa ristikosta pinonäkymään
- 2 Albumin nimi
- 3 Näytä valokuva tai video napauttamalla sitä
- 4 Napauta nuolta, jos haluat siirtyä näyttö kerrallaan. Vedä vasemmalle tai oikealle, jos haluat siirtyä nopeasti.
- 5 Napauta, jos haluat palata Gallery-päänäyttöön



Gallerian valokuvien ja videoiden näyttäminen

- 1 Kohdasta Kotinäyttö napauta .
 - 2 Etsi ja napauta **Gallery**.
 - 3 Napauta albumia. Valokuvat ja videot näytetään kronologisessa järjestyksessä ristikkona. Videot on merkitty tunnistella .
 - 4 Näytä valokuva tai video napauttamalla sitä.
 - 5 Selaa pyyhkäisemällä vasemmalle nähdäksesi seuraavan valokuvan tai videon. Siirrä näyttöä oikealle, jos haluat nähdä edellisen valokuvan tai videon.
-  Jos näytön suuntaus ei muutu automaattisesti, kun käännät puhelimen sivuttain, valitse **Käännä näyttöä autom.**-valintaruutu kohdasta **Asetukset > Näyttö**.

Facebook™-valokuvien näyttäminen Galleryssä

- 1 Varmista, että olet kirjautunut **Facebook™**-palveluun.
- 2 Kohdasta Kotinäyttö napauta .
- 3 Etsi ja napauta **Gallery**.
- 4 Napauta jotakin albumia, jossa näkyy -kuvake. Kun napautat **Facebook™**-albumia ensimmäistä kertaa, **Facebook™**-valokuvasi kopioidaan Gallery-sovellukseen.
- 5 Valokuvat näytetään kronologisessa järjestyksessä ristikkona. Voit näyttää valokuvan napauttamalla sitä.
- 6 Siirrä näyttöä valokuvien katseluluohjelmassa vasemmalle, jos haluat nähdä seuraavan valokuvan tai videon. Siirrä näyttöä oikealle, jos haluat nähdä edellisen valokuvan tai videon.
- 7 Voit palata Gallery-päänäyttöön milloin tahansa napauttamalla  näytön vasemmasta yläkulmasta.



Albumin sisällön esitystavan muuttaminen Gallery-sovelluksessa

- 1 Kun katselet albumia Galleryssä, vedä albuminäkymän kytkintä  oikealle, jotta näkisit albumin sisällön pinona.
- 2 Vedä albuminäkymän kytkintä  vasemmalle, jotta näkisit albumin sisällön kronologisena ristikkona.



Galleryn albumien käsitteleminen

Kokonaisten albumien ja yksittäisten valokuvien käsittelemisen lisäksi voit valita albumista yhden tai useamman valokuvan tai videon ja käsitellä niitä erissä, esimerkiksi lähettäessäsi ystävälle albumista muutaman kuvan.

Valokuva- ja videoerien käyttäminen Galleriassa

- 1 Kohdasta Kotinäyttö napauta .
- 2 Etsi ja napauta **Gallery**.
- 3 Avaa albumi, joka sisältää sen sisällön, jota haluat käyttää.
- 4 Voit aktivoida valintatilan koskettamalla jonkin aikaa jotain kohdetta, jota haluat käsitellä.
- 5 Merkitse ne kohteet tai poista niiden merkinnät, joiden kanssa haluat työskennellä.
- 6 Paina  ja käsittele valitsemasi kohteet työkalurivin työkaluilla.

Albumin jakaminen Galleriassa

-  Jos jaat albumin, älä poista alkuperäistä albumia ennen kuin albumin sisältö on lähetetty.
- 1 Kosketa Galleria-näytöstä jonkin aikaa albumia, jota haluat käsitellä. Valintatila on nyt aktivoitu.
 - 2 Merkitse jaettavat albumit ja paina sitten .
 - 3 Napauta **Jaa**.
 - 4 Napauta avautuvasta valikosta sitä sovellusta, jolla haluat jakaa valitut albumit.

Albumin poistaminen Galleryssä

- 1 Kosketa Gallerian päänäytössä jonkin aikaa sitä albumia, jota haluat käsitellä. Valintatila on nyt aktivoitu.
- 2 Tarkista poistettavat albumit ja paina .
- 3 Napauta **Poista**. Napauta avautuvassa valintaruudussa uudelleen **Poista**.

Gallerian valokuvien käsitteleminen



Voit muokata ja järjestellä valokuvia Galleriassa. Voit esimerkiksi rajata valokuvia ja käyttää niitä yhteystietojen kuvina ja taustakuvina.

Valokuvan zoomaaminen

- Kun katselet valokuvaa, kaksoisnapauta näyttöä lähentääksesi. Kaksoisnapauta uudelleen loitontaaksesi.

- Kun katselet valokuvaa, levitä kahta sormea lähentääkseti tai purista kahta sormea yhteen loitontaaksesi.

Valokuvista koostuvan diaesityksen katseleminen

- 1 Kohdasta Kotinäyttö napauta .
- 2 Etsi ja napauta **Gallery**.
- 3 Avaa albumi napauttamalla sitä, napauta sitten valokuvaa ja paina .
- 4 Napauta näytön alareunassa olevasta työkalurivistä **Diaesitys**.
- 5 Voit lopettaa diaesityksen napauttamalla valokuvaa.

Valokuvan kiertäminen

- 1 Kun katselet valokuvaa, paina .
- 2 Napauta **Lisää** ja napauta sitten joko **Kierrä vasemmalle** tai **Kierrä oikealle**. Valokuva tallennetaan uuden suuntaisena.

Valokuvan käyttäminen yhteystiedon kuvana

- 1 Kun katselet valokuvaa valokuvien katseluohjelmassa, paina .
- 2 Napauta näytön alareunassa olevasta työkalurivistä **Aseta** > **Yhteystiedon kuva**.
- 3 Valitse ne yhteystiedot, jotka haluat yhdistää valokuvaan.
- 4 Rajaa valokuvaa tarvittaessa.
- 5 Napauta **Tallenna**.

Valokuvan asettaminen taustakuvaksi

- 1 Kun katselet valokuvaa valokuvien katseluohjelmassa, paina .
- 2 Napauta näytön alareunassa olevasta työkalurivistä **Aseta** > **Taustakuva**.
- 3 Rajaa valokuvaa tarvittaessa.
- 4 Napauta **Tallenna**.

Valokuvan rajaaminen

- 1 Kun katselet valokuvaa valokuvien katseluohjelmassa, paina .
- 2 Napauta työkalurivillä **Lisää** > **Rajaa**.
- 3 Voit säätää rajauskehystä koskettamalla sen reunaa ja pitämällä sitä alhaalla. Kun rajausnuolet ilmestyvät, muuta kehyksen kokoa vetämällä niitä sisään- tai ulospäin.
- 4 Voit muuttaa rajauskehysten kaikkien sivujen kokoa samanaikaisesti koskettamalla jotakin neljästä kulmasta jonkin aikaa, kunnes nuolet ilmestyvät, ja vetämällä sitten kulmaa.
- 5 Jos haluat siirtää rajauskehysten toiselle alueelle kuvassa, kosketa kehyksen sisäosaa, pidä sitä alhaalla ja vedä kehys sitten haluamaasi paikkaan.
- 6 Voit tallentaa rajatun valokuvan kopion napauttamalla **Tallenna**. Alkuperäinen rajaamaton versio säilyy puhelimen sisäisessä muistissa.

Valokuvan jakaminen

- 1 Kun katselet valokuvaa valokuvan esitysohjelmassa, paina , jos ohjaimet eivät ole näkyvissä.
- 2 Napauta näytön alareunassa olevasta työkalurivistä **Jaa**.
- 3 Valitse jokin käytettävissä olevista siirtotavoista.

Valokuvan poistaminen

- 1 Kun katselet valokuvaa valokuvien katseluohjelmassa, paina .
- 2 Napauta näytön alareunassa olevasta työkalurivistä **Poista**.
- 3 Napauta avautuvassa valintaruudussa **Poista**.

Valokuvien näyttäminen kartalla

Jos otit käyttöön paikkatiedot kuvia otettaessa, voit käyttää kerättyjä tietoja myöhemmin. Voit esimerkiksi katsella valokuvia kartalla ja näyttää ystävillesi ja perheellesi, missä ja milloin otit kuvat. Paikkatietojen lisäämisestä käytetään myös nimitystä geotagging. Jotta voisit paikkamerkitä kuvasi, sinun on ensin otettava paikkamerkintä käyttöön puhelimesa. Voit valita käytettäväksi joko GPS-satelliitit tai langattomat verkot tai molemmat sijainnin löytämiseksi.

Lisätietoja on kohdassa *Sijainnin löytäminen paikkapalveluilla* sivulla 123.

Paikkatietojen käyttöönotto

- 1 Paina Kotinäyttö-näytössä .
- 2 Napauta **Asetukset** > **Sijainti ja suojaus**.
- 3 Merkitse valintaruudut **Käytä GPS-satelliitteja** ja/tai **Käytä langattomia verkk..**

Paikkamerkittyjen valokuvien katselu kartalla

- 1 Kun katselet paikkamerkittyä valokuvaa, paina .
- 2 Napauta **Lisää** > **Näytä kartalla**.

Videoiden käsitteleminen

Galleriassa voit katsella kameralla otettuja, ladattuja ja puhelimen sisäiseen muistiin kopioituja videoita. Voit myös jakaa videosi ystävien kanssa tai ladata ne YouTubeen™.

Videon toistaminen

- 1 Selaa Galleriassa sen albumin kohdalle, joka sisältää toistettavan videon.
- 2 Toista video napauttamalla sitä.
- 3 Jos näytössä ei ole toiston hallintakuvakkeita, voit tuoda ne esiin napauttamalla näyttöä. Voit piilottaa hallintakuvakkeet napauttamalla näyttöä uudelleen.

Videon keskeyttäminen

- 1 Tuo ohjauspainikkeet näkyviin napauttamalla näyttöä videota toistaessasi.
- 2 Napauta .

Videon kelaaminen eteen- ja taaksepäin

- 1 Tuo ohjauspainikkeet näkyviin napauttamalla näyttöä videota toistaessasi.
- 2 Voit kelata taaksepäin vetämällä edistymispalkin osoitinta vasemmalle ja eteenpäin vetämällä sitä oikealle.

 Voit myös napauttaa  tai .

Videon äänenvoimakkuuden säätäminen

- Paina äänenvoimakkuusnäppäintä.

Videon jakaminen

- 1 Avaa videoita sisältävä albumi Galleriasta.
- 2 Voit aktivoida valintatilan koskettamalla jonkin aikaa kohdetta, jota haluat käsitellä.
- 3 Merkitse jaettavat videot.
- 4 Paina .
- 5 Napauta **Jaa**.
- 6 Napauta avautuvasta valikosta sitä sovellusta, jolla haluat jakaa valitun videon, ja lähetä se asianmukaisia vaiheita noudattaen.

 Et voi ehkä kopioida, lähettää tai siirtää tekijänoikeuksilla suojattuja kohteita. Joitakin kohteita ei myöskään lähetetä, jos tiedostokoko on liian suuri.

Videon poistaminen

- 1 Avaa videoita sisältävä albumi Galleriasta.
- 2 Voit aktivoida valintatilan koskettamalla jonkin aikaa kohdetta, jota haluat käsitellä.
- 3 Merkitse poistettavat videot.
- 4 Paina  ja napauta sitten **Poista**.
- 5 Napauta avautuvassa valintaruudussa **Poista**.

Valokuvien näyttäminen 3D-albumissa

3D-albumissa voit näyttää ja toistaa kaikki 3D-kameralla otetut valokuvat. Voit toistaa myös usean kulman pyyhkäisytalassa otettuja valokuvia ja tarkastella niitä useista eri kulumista.

3D-valokuvien näyttäminen 3D-albumissa

- 1 Napauta  kohdassa Kotinäyttö.
- 2 Etsi ja napauta **3D-albumi**.
- 3 Napauta 3D-valokuvaa.
- 4 Siirrä näyttöä vasemmalle pyyhkäisemällä, kun haluat näyttää 3D-albumin seuraavan 3D-valokuvan. Siirrä näyttöä oikealle, jos haluat näyttää edellisen 3D-valokuvan.



3D-valokuvan esittäminen 3D-albumista

- 1 Avaa 3D-valokuva. Jos ohjaimia ei näy, napauta näyttöä.
 - 2 Napauta .
- ! Voit esittää ainoastaan sellaisia 3D-valokuvia, jotka on otettu tavallisen panoraamakuvan kokoisina.

3D-valokuvan zoomaaminen 3D-albumissa

- Kun katselet 3D-valokuvaa 3D-albumissa, kaksoisnapauta valokuvaa lähentääksesi tai loitontaaksesi.
- 💡 Voit lähentää tai loitontaa puristamalla kaksi sormeaa yhteen tai levittämällä niitä. Voit sitten näyttää 3D-valokuvan eri osia vetämällä kuvaa.

Monikulmavalokuvien katselu 3D-albumissa

- 1 Kohdasta Kotinäyttö napauta .
- 2 Etsi ja napauta **3D-albumi**.
- 3 Napauta . Kaikki monikulmakuvat esitetään.
- 4 Napauta valokuvaa.
- 5 Kallista puhelinta oikealle tai vasemmalle näyttääksesi kuvan eri kulumista.

Valokuvien hallinta 3D-albumissa

Lataa 3D-valokuviasi online-Web-albumeihin 3D-albumilla. Esimerkiksi, jos olet Facebookin™ käyttäjä, voit ladata 3D-albumin valokuvat Facebook™-tilillesi. Voit myös poistaa valokuvia 3D-albumilla.

3D-valokuvan jakaminen 3D-albumissa

- 1 Kun katselet 3D-valokuvaa 3D-albumissa, napauta 3D-valokuvaa, jos ohjaustoiminnot eivät ole näkyvissä.
- 2 Napauta .
- 3 Valitse jokin käytettävissä olevista siirtotavoista.

3D-valokuvan poistaminen 3D-albumista

- 1 Kun katselet 3D-valokuvaa 3D-albumissa, napauta valokuvaa, jos ohjaustoiminnot eivät ole näkyvissä.
- 2 Napauta  ja napauta sitten **OK**.

Langaton Bluetooth™-tekniikka

Bluetooth™-toiminnoilla voit lähettää tiedostoja muihin Bluetooth™-laitteisiin ja muodostaa yhteyden handsfree-lisävarusteisiin. Ota puhelimen Bluetooth™-toiminto käyttöön ja muodosta langattomia yhteyksiä muihin yhteensopiviin Bluetooth™-laitteisiin, kuten tietokoneisiin, handsfree-laitteisiin ja puhelimiin. Bluetooth™-yhteydet toimivat hyvin enintään 10 metrin (33 jalan) etäisyydellä ilman laitteiden välisiä kiinteitä esteitä. Joissakin tapauksissa sinun on ehkä muodostettava puhelimesi laitepari manuaalisesti toisten Bluetooth™-laitteiden kanssa. Muista asettaa puhelimesi näkyväksi, jos haluat toisten Bluetooth™-laitteiden havaitsevan sen.

- ! Bluetooth™-laitteiden keskeinen toiminta ja yhteensopivuus vaihtelee.

Bluetooth™-toiminnon käyttöönotto ja puhelimen määrittäminen näkyväksi

- 1 Kohdasta Kotinäyttö napauta
- 2 Etsi ja napauta **Asetukset > Langattomat verkot**.
- 3 Valitse **Bluetooth**-valintaruutu. tulee näkyviin tilariville.
- 4 Napauta **Bluetooth-asetukset**.
- 5 Valitse **Löydettävissä** -valintaruutu. Puhelin on nyt näkyvä muille laitteille 120 sekunnin ajan.

Puhelimen nimeäminen

Voit antaa puhelimelle nimen. Muut laitteet näkevät tämän nimen, kun Bluetooth™-toiminto on päällä ja puhelin on näkyvässä.

Puhelimen nimeäminen

- 1 Varmista, että Bluetooth™-toiminto on päällä.
- 2 Kohdasta Kotinäyttö napauta .
- 3 Etsi ja napauta **Asetukset > Langattomat verkot > Bluetooth-asetukset > Laitteen nimi**.
- 4 Anna puhelimelle nimi.
- 5 Napauta **OK**.

Laiteparin muodostaminen toisen Bluetooth™-laitteen kanssa

Kun yhdistät puhelimen toisen laitteen kanssa, voit esimerkiksi liittää puhelimen Bluetooth™-kuulokkeisiin tai Bluetooth™-autosarjaan ja käyttää näitä laitteita puhelujen soittamiseen ja niihin vastaamiseen.

Kun olet yhdistänyt puhelimen Bluetooth™-laitteen kanssa, puhelin muistaa tämän laiteparin. Kun puhelin yhdistetään Bluetooth™-laitteen kanssa, sinun on ehkä syötettävä tunnusluku. Puhelin kokeilee automaattisesti yleistä tunnuslukua 0000. Jos se ei toimi, katso Bluetooth™-laitteessa käytettävä tunnusluku sen käyttöohjeista. Tunnuslukua ei tarvitse syöttää uudelleen, kun muodostat yhteyden yhdistettyyn Bluetooth™-laitteeseen seuraavan kerran.

Jotkin Bluetooth™-laitteet, kuten useimmat Bluetooth™-kuulokkeet, edellyttävät, että ne yhdistetään toiseen laitteeseen.

Voit yhdistää puhelimen useiden Bluetooth™-laitteiden kanssa, mutta voit muodostaa yhteyden vain yhteen Bluetooth™-profiiliin samanaikaisesti.

Puhelimen yhdistäminen toiseen Bluetooth™-laitteeseen

- 1 Napauta Kotinäyttö-näytössä
 - 2 Etsi ja napauta **Asetukset > Langattomat verkot > Bluetooth-asetukset**.
 - 3 Napauta **Etsi laitteita**. Löytyneet Bluetooth™-laitteet näkyvät **Bluetooth-laitteet**-luettelossa.
 - 4 Napauta puhelimeen yhdistettävää Bluetooth™-laitetta.
 - 5 Anna tunnusluku tarvittaessa.
 - 6 Puhelin ja Bluetooth™-laite on nyt yhdistetty. Joissakin laitteissa yhdistäminen on tehtävä, ennen kuin niiden käytön voi aloittaa. Yhdistämisen ja yhteyden tila näkyy Bluetooth™-laitteen nimen alla **Bluetooth-laitteet**-luettelossa.
- ! Varmista, että puhelimeen yhdistettävän laitteen Bluetooth™-toiminto on käytössä ja että Bluetooth™-näkyvyys on käytössä.

Puhelimen yhdistäminen toiseen Bluetooth™-laitteeseen

- ! Jotkin Bluetooth™-laitteet, kuten useimmat Bluetooth™-kuulokkeet, edellyttävät, että ne yhdistetään muihin Bluetooth™-laitteisiin, ennen kuin yhteyden voi muodostaa.
- 1 Napauta Kotinäyttö-näytössä
 - 2 Etsi ja napauta **Asetukset > Langattomat verkot > Bluetooth-asetukset**.
 - 3 Napauta **Bluetooth-laitteet**-luettelossa Bluetooth™-laitetta, jonka haluat yhdistää puhelimeen.

Bluetooth™-laitteen yhdistämisen poistaminen

- 1 Napauta Kotinäyttö-näytössä
- 2 Etsi ja napauta **Asetukset > Langattomat verkot > Bluetooth-asetukset**.
- 3 Kosketa **Bluetooth-laitteet** -luettelossa liitetyn mutta ei yhdistetyn Bluetooth™-laitteen nimeä ja pidä sitä alhaalla.
- 4 Napauta **Pura pariliitos**.

Kohteiden lähettäminen ja vastaanottaminen Bluetooth™-teknologialla



Jaa kohteita muiden Bluetooth™-laitteiden, kuten puhelinten ja tietokoneiden, kanssa. Voit lähettää ja vastaanottaa erilaisia kohteita käyttämällä Bluetooth™-toimintoa, kuten

- valokuvia ja videoita
- musiikkia ja muita audiotiedostoja
- yhteystietoja
- Web-sivuja

Kohteiden lähettäminen Bluetoothilla™

- 1 **Vastaanottava laite:** Varmista, että sen Bluetooth™-laitteen, johon haluat lähettää kohteen, Bluetooth™ on päällä ja löydettävissä.
- 2 Avaa puhelimesi se sovellus, joka sisältää kohteen, jonka haluat lähettää, ja siirry kohteen kohdalle.
- 3 Riippuen sovelluksesta ja lähetettävästä kohteesta, voit joutua esimerkiksi koskettamaan ja pitämään kohdetta painettuna, avaamaan kohteen tai painamaan . Muitakin tapoja lähettää kohde voi olla olemassa.
- 4 Valitse valikosta kohteen jako tai lähettäminen.
- 5 Valitse avautuvasta valikosta **Bluetooth**.
- 6 Kytke Bluetooth™ päälle, jos niin pyydetään.
- 7 Napauta kohdassa **Bluetooth-laitteet** vastaanottavan laitteen nimeä.
- 8 **Vastaanottava laite:** Jos niin pyydetään, hyväksy yhteys.
- 9 Jos sitä pyydetään, kirjoita molempiin laitteisiin sama tunnusluku tai vahvista ehdotettu tunnusluku.
- 10 **Vastaanottava laite:** Hyväksy saapuva kohde.

Kohteiden vastaanottaminen Bluetoothilla™

- 1 Kohdasta Kotinäyttö napauta .
- 2 Etsi ja napauta **Asetukset** > **Langattomat verkot**.
- 3 Valitse valintaruutu **Bluetooth**.  ilmestyy tilariville.
- 4 Napauta **Bluetooth-asetukset**.
- 5 Valitse valintaruutu **Löydettävissä**. Puhelin on nyt näkyvissä muille laitteille 120 sekunnin ajan.
- 6 Lähettävän laitteen tulee nyt aloittaa tietojen lähettäminen puhelimeen.
- 7 Anna kumpaankin laitteeseen sama tunnussana pyydettäessä tai vahvista ehdotettu tunnussana.
- 8 Kun saat ilmoituksen puhelimeen saapuvasta tiedostosta, vedä tilariviä alaspäin ja napauta ilmoitusta vastaanottaaksesi tiedostonsiirron.
- 9 Napauta **Hyväksy** aloittaaksesi tiedostonsiirron.
- 10 Voit katsella siirron edistymistä vetämällä tilariviä alaspäin.
- 11 Voit avata vastaanotetun tiedoston vetämällä tilariviä alaspäin ja napauttamalla asiaankuuluvaa ilmoitusta.

Puhelimen yhdistäminen tietokoneeseen

Yhdistä puhelin tietokoneeseen ja ala siirtämään kuvia, musiikkia ja muun tyyppisiä tiedostoja. Helpoin tapa yhdistää puhelin on USB-kaapeli tai langaton Bluetooth-tekniikka.

Kun kytket puhelimen tietokoneeseen USB-kaapelilla, sinua kehoitetaan asentamaan tietokoneeseen PC Companion -sovellus. PC Companion -sovelluksen avulla voit käyttää tietokoneen lisäsovelluksia mediatiedostojen siirtämiseen ja järjestämiseen, puhelimen päivittämiseen, puhelimen sisällön synkronoimiseen ja moneen muuhun toimintoon.

- ! Joitain tekijänoikeussuojattuja materiaaleja ei välttämättä ole mahdollista siirtää puhelimen ja tietokoneen välillä.

Sisällön siirtäminen ja käsitteleminen USB-kaapelilla

Tietokoneen ja puhelimen välisellä USB-kaapeliyhteydellä voit helposti siirtää ja hallita tiedostoja. Kun laitteet on kytketty toisiinsa, voit vetää ja pudottaa sisältöä niiden välillä tietokoneen resurssienhallinnalla. Jos siirrät musiikkia, videoita, kuvia tai muita mediatiedostoja puhelimeen, on parasta käyttää tietokoneen Media Go™ -sovellusta. Media Go™ muuntaa mediatiedostot siten, että niitä voidaan käyttää puhelimesta.

Sisällön siirto puhelimen ja tietokoneen välillä USB-kaapelilla

- 1 Liittää puhelimen tietokoneeseen USB-kaapelilla. **Sisäinen muisti liitetty** tulee näkyviin tilariville.
- 2 **Tietokone:** Avaa työpöydältä Microsoft® Windowsin® resurssienhallinta ja odota, kunnes puhelimen sisäinen muisti näkyy Microsoft® Windowsin® resurssienhallinnassa ulkoisena asemana.
- 3 **Tietokone:** Vedä ja pudota haluamasi tiedostoja puhelimen ja tietokoneen välillä.

Tiedostojen siirtäminen mediansiirtotilassa Wi-Fi®-verkon kautta

Voit siirtää tiedostoja puhelimen ja muiden MTP-yhteensopivien laitteiden, kuten tietokoneen, välillä Wi-Fi®-yhteyttä käyttämällä. Laitteet on yhdistettävä ennen verkkoyhteyden muodostamista. Jos siirrät musiikkia, videoita, kuvia tai muita mediatiedostoja puhelimen ja tietokoneen välillä, on parasta käyttää tietokoneen Media Go™ -sovellusta. Media Go™ muuntaa mediatiedostot siten, että niitä voidaan käyttää puhelimesta.

- 💡 Tämän toiminnon käyttäminen edellyttää, että käytössäsi on mediansiirtoa tukeva Wi-Fi®-laite, kuten Microsoft® Windows Vista®- tai Windows® 7 -tietokone.

Puhelimen yhdistäminen langattomasti tietokoneeseen mediansiirtotilassa

- 1 Varmista, että mediansiirtotila on otettu käyttöön puhelimesta. Se on oletusarvoisesti käytössä.
 - 2 Liitä puhelin tietokoneeseen USB-kaapelilla.
 - 3 **Tietokone:** Kun puhelimen nimi tulee näyttöön, valitse *Verkkomäärittelyt* ja yhdistä tietokone ohjeita noudattamalla.
 - 4 Kun yhdistäminen on tehty, irrota USB-kaapeli molemmista laitteista.
- ! Yllä olevat ohjeet toimivat vain, jos tietokoneeseen on asennettu Windows® 7 ja jos tietokone on yhdistetty Wi-Fi®-käyttöpisteeseen verkkokaapelilla.

Yhdistettyjen laitteiden liittäminen langattomasti mediansiirtotilassa

- 1 Varmista, että mediansiirtotila on otettu käyttöön puhelimessa. Se on oletusarvoisesti käytössä.
- 2 Kohdasta Kotinäyttö napauta .
- 3 Etsi ja napauta **Asetukset > Xperia™ > Liitettävyyys**.
- 4 Napauta liitettävää yhdistettyä laitetta kohdassa **Luotetut laitteet**.
- 5 Napauta **Yhdistä**.

- ! Varmista, että puhelimen Wi-Fi® on käytössä.

Langattomasti yhdistetyn laitteen katkaiseminen mediansiirtotilassa

- 1 Kohdasta Kotinäyttö napauta .
- 2 Etsi ja napauta **Asetukset > Xperia™ > Liitettävyyys**.
- 3 Napauta katkaistavaa yhdistettyä laitetta kohdassa **Luotetut laitteet**.
- 4 Napauta **Irrota**.

Toisen laitteen kanssa tehdyn yhdistämisen poistaminen

- 1 Kohdasta Kotinäyttö napauta .
- 2 Etsi ja napauta **Asetukset > Xperia™ > Liitettävyyys**.
- 3 Napauta poistettavaa yhdistettyä laitetta.
- 4 Napauta **Unohda**.

PC Companion

PC Companion on tietokonesovellus, jonka avulla voit käyttää puhelimen lisäominaisuuksia ja palveluja musiikin, videoiden ja kuvien siirtämiseen. Voit myös päivittää puhelimeesi uusimman saatavilla olevan ohjelmistoversion PC Companionin avulla. PC Companionin asennustiedostot tallennetaan puhelimeen, ja asennus käynnistetään puhelimesta, kun se liitetään tietokoneeseen USB-kaapelilla.

PC Companion -sovelluksen käyttäminen edellyttää, että Internet-yhteyden muodostaneessa tietokoneessa on jokin seuraavista käyttöjärjestelmistä:

- Microsoft® Windows® 7
- Microsoft® Windows Vista®
- Microsoft® Windows® XP (Service Pack 3 tai uudempi)

PC Companion asentaminen

- 1 **Uusi puhelin:** Kytke uusi Android™-puhelimesi päälle ja yhdistä se tietokoneeseen USB-kaapelilla.
- 2 **Uusi puhelin:** Asenna PC Companion tietokoneeseen napauttamalla kohtaa **Asenna**.
- 3 **Tietokone:** Jos näyttöön ilmestyy ponnausikkuna, valitse *Run Startme.exe*. Napsauta avautuvasta uudesta ponnausikkunasta *Install* aloittaaksesi asennuksen ja suorita asennus ohjeiden mukaisesti.

PC Companionin käynnistäminen

- 1 Varmista, että tietokoneeseen on asennettu PC Companion.
- 2 Avaa tietokoneessa PC Companion-sovellus ja avaa jokin käytettävä toiminto napsauttamalla **Start**.

Media Go™

Media Go™ -tietokonesovelluksen avulla voit siirtää ja hallita mediasisältöä puhelimessa ja tietokoneessa. Voit asentaa Media Go™ -sovelluksen ja käyttää sitä PC Companion -sovelluksesta. Lisätietoja on kohdassa *PC Companion* sivulla 121.

Media Go™ -sovelluksen käyttäminen edellyttää jotakin seuraavista käyttöjärjestelmistä:

- Microsoft® Windows® 7
- Microsoft® Windows Vista®
- Microsoft® Windows® XP, Service Pack 3 tai uudempi

Sisällön siirtäminen Media Go™ -sovelluksella

- 1 Liitä puhelin tietokoneeseen tuetulla USB-kaapelilla.
 - 2 **Puhelin: Sisäinen muisti liitetty** tulee näkyviin tilariville.
 - 3 **Tietokone:** Avaa PC Companion -sovellus tietokoneessa ensin. Napauta kohdasta PC Companion valintaa *Media Go* käynnistääksesi Media Go™ -sovelluksen. Joissain tapauksissa sinun on odotettava, kun Media Go™ -sovellus asentuu.
 - 4 Vedä ja pudota tiedostoja tietokoneen ja puhelimen välillä Media Go™ -sovelluksella.
-  Media Go™ voidaan myös ladata osoitteesta www.sonymobile.com.

Sijainnin löytäminen paikkapalveluilla

Puhelin voi paikantaa sijaintisi. Tämä voi tapahtua kahdella tavalla: GPS ja langattomat verkot. Jos tarvitset sijaintisi suurin piirtein ja nopeasti, ota langattomat verkot käyttöön. Jos tarvitset täsmällisemmän sijainnin ja taivas näkyy esteettömästi, kytke GPS päälle. Jos langaton verkkoyhteys on heikko, ota molemmat vaihtoehdot käyttöön varmistaaksesi, että sijaintisi löytyy.

- ! Sonyn takuu ei kata minkään paikannuspalvelun tarkkuutta mukaan lukien, mutta ei niihin rajoittuen, navigointijärjestelmien opastuspalvelut.

GPS-toiminnon ottaminen käyttöön

- 1 Napauta kotinäytössä .
- 2 Napauta **Asetukset** > **Sijainti ja suojaus**.
- 3 Valitse **Käytä GPS-satelliitteja** -valintaruutu.

Langattomien verkkojen käyttöönotto

- 1 Napauta kotinäytössä .
- 2 Napauta **Asetukset** > **Sijainti ja suojaus**.
- 3 Valitse **Käytä langattomia verkk.** -valintaruutu.

GPS:n käyttäminen

Puhelimessasi on GPS-vastaanotin, joka määrittää sijaintisi satelliittisignaalin perusteella.

- ! Kun käytät toimintoja, jotka tarvitsevat GPS-vastaanotinta sijainnin paikantamiseen, varmista, että taivas näkyy selvästi.

Parhaan suorituskyvyn saaminen

Kun käytät GPS:ää ensimmäisen kerran, sijainnin löytämiseen saattaa kulua 5-10 minuuttia. Etsintä helpottuu, jos taivas näkyy esteettömästi. Älä liiku äläkä peitä GPS-antennia (kuvan korostettu alue). GPS-signaalit voivat kulkea pilvien ja muovin läpi, mutta eivät useimpien kiinteiden esineiden, kuten rakennusten ja vuorten, läpi. Jos sijaintisi ei selviä muutamassa minuutissa, vaihda paikkaa.

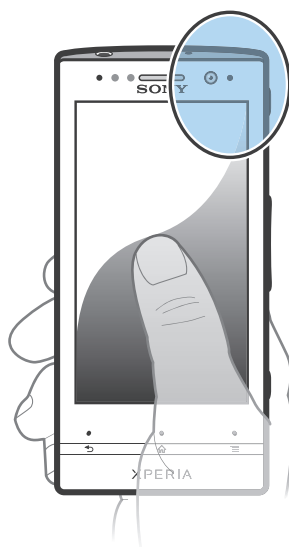

Google Maps™

Paikanna sijaintisi, näytä reaaliaikaiset liikenneolosuhteet ja hanki ajo-ohjeet määränpäästäsi varten. Ennen kuin lähdet matkalle, voit ladata ja tallentaa karttoja sisäiseen muistiin, jotta vältyt suurilta verkkovierailukuluilta.

- ! Google Maps™ -sovellus edellyttää toimivaa Internet-yhteyttä. Puhelimen muodostamasta Internet-yhteydestä saatetaan periä tiedonsiirtomaksu. Pyydä lisätietoja verkko-operaattoriltasi. Google Maps™ -sovellus ei ehkä ole saatavilla kaikilla markkina-alueilla, kaikissa maissa tai kaikilla alueilla.

Google Maps™ -sovelluksen käyttäminen

- 1 Napauta Kotinäyttö-näytössä .
- 2 Etsi ja napauta **Maps**.

- ! Jos haluat käyttää sijaintiasi, ota käyttöön ainakin yksi paikannusmenetelmä kohdasta **Asetukset > Sijainti ja suojaus**.

Lisätietoja Google Maps™ -palvelusta

- Kun käytät Google Maps™ -palvelua, paina  ja napauta sitten **Ohje**.

Ystävien sijaintien näyttäminen Google Latitude™ -palvelulla

Liity Google Latitude™ -palveluun nähdäksesi ystäväsi sijainnin kartalta ja jakaaksesi heidän kanssaan sijaintisi ja muita tietoja.

Kulkuohjeiden saaminen Google Maps™ -sovelluksella

Google Maps™ -sovellus antaa kulkuohjeita kuljettaessa jalan, julkisella liikennevälineellä tai autolla. Voit lisätä päämäärän pikakomennon aloitusnäyttöön saadaksesi nopeasti kulkuohjeita, olit missä olit.

Kun näytät kartan, muodostat Internet-yhteyden ja puhelimeen siirretään tietoa. On hyvä ajatus ladata ja tallentaa kartat puhelimeen ennen matkalle lähtöä. Näin vältyt kalliilta verkkovierailukuluilta.

- ! Sony ei takaa minkään suuntapalvelun tarkkuutta.

Navigation-sovelluksen käyttäminen

Puhelimen Navigation-sovelluksessa on käännös-käännökseltä-annetut ohjeet siitä, miten pääset määränpäähäsi. Ohjeet sekä puhutaan että näytetään näytössä.

- ! Navigation-sovellus ei ehkä ole saatavilla kaikilla markkina-alueilla.

Navigoinnin aloittaminen

- 1 Napauta kotinäytössä .
- 2 Etsi ja napauta **Navigointi**.

Wisepilot™-sovelluksen käyttäminen

Saa käännös-käännökseltä-annetut puhutut ohjeet siitä, miten pääset määränpäähäsi. Voit myös hallinnoida matkoja ja jakaa sijainteja ystävien kanssa tekstiviestitse, Twitterillä™ ja Facebookilla™.

- ! Wisepilot™ ei ehkä ole saatavilla kaikilla markkina-alueilla. Lisätietoja sekä Wisepilotin käyttöohjeet on sivustolla www.sonymobile.com.

Wisepilot™-sovelluksen käynnistäminen

- 1 Napauta Kotinäyttö-näytössä .
- 2 Etsi ja napauta **Wisepilot**.

Puhelimen sisällön varmuuskopioiminen ja palauttaminen

Varmuuskopiointi- ja palautussovelluksella voit varmuuskopioida puhelimen sisällön sisäiseen muistiin tai online-tallennustilille. Varmuuskopioista voi palauttaa sisällön ja osan puhelimen asetuksista, jos tiedot jostain syystä häviävät tai ne poistetaan.

Varmuuskopioitavat sisältötyypit

Varmuuskopioi seuraavat datatyytit varmuuskopiointi- ja palautussovelluksella:

- Kirjanmerkit
 - Puheluloki
 - Yhteystiedot
 - Android Market™ -palvelusta ladatut sovellukset
 - Multimediamviestit
 - Järjestelmäasetukset (kuten herätykset, soittoäänien voimakkuus)
 - Tekstiviestit
- ! Sinun ei tarvitse varmuuskopioida musiikkitiedostoja eikä puhelimen kameralla kuvattuja valokuvia tai videoita. Ne varmuuskopioidaan automaattisesti puhelimen sisäiseen muistiin.
- ! Kun palautat Android Market™ -sovelluksen, voit joutua maksamaan tiedonsiirrosta.

Puhelimen lukitseminen ja suojaaminen

IMEI-numero

Jokaisella puhelimella on ainutlaatuinen IMEI (International Mobile Equipment Identity) -numero. Merkitse tämä numero muistiin. Jos puhelin varastetaan, verkkopalveluntarjoaja voi IMEI-numeron avulla estää puhelinta käyttämästä verkkoa maassasi.

IMEI-numeron tarkistaminen



- 1 Sammuta puhelin ja irrota sitten akkulokeron kansi ja akku.
- 2 Etsi 15-17-lukuinen numero tarrasta. Ensimmäiset 15 lukua vastaavat IMEI-numeroa.

IMEI-numeron tarkistaminen puhelimesta

- 1 Napauta Kotinäyttö-näytössä .
- 2 Etsi ja napauta **Asetukset > Tietoja puhelimesta > Tila**.
- 3 Vieritä kohtaan **IMEI**, jotta voit tarkistaa IMEI-numeron.

SIM-korttisuojaus

SIM-kortin lukitus suojaa ainoastaan liittymäsi. Puhelin toimii yhä, jos siihen vaihdetaan uusi SIM-kortti. Jos SIM-kortin lukitus on käytössä, PIN (Personal Identity Number) -koodi täytyy kirjoittaa. Jos syötät PIN-koodin väärin useammin kuin sallittua, SIM-kortin käyttö estetään. Sinun on syötettävä PUK (Personal Unblocking Key) -koodi ja sitten uusi PIN-koodi. Saat PIN-, PIN2- ja PUK-koodin verkko-operaattoriltasi.

SIM-kortin PIN-lukituksen ottaminen käyttöön

- 1 Napauta Kotinäyttö-näytössä .
- 2 Etsi ja napauta **Asetukset > Sijainti ja suojaus > Määritä SIM-kortin lukitus > Lukitse SIM-kortti**.
- 3 Syötä SIM-kortin PIN-koodi ja napauta **OK**.

SIM-kortin PIN-koodin muuttaminen

- 1 Napauta Kotinäyttö-näytössä .
- 2 Etsi ja napauta **Asetukset > Sijainti ja suojaus > Määritä SIM-kortin lukitus > Vaihda SIM-kortin PIN**.
- 3 Syötä vanhan SIM-kortin PIN-koodi ja napauta **OK**.
- 4 Syötä uuden SIM-kortin PIN-koodi ja napauta **OK**.
- 5 Syötä uuden SIM-kortin PIN-koodi uudelleen ja napauta **OK**.

SIM-kortin PIN2-koodin vaihtaminen

- 1 Napauta Kotinäyttö-näytössä .
- 2 Etsi ja napauta **Asetukset > Puheluasetukset > Kiinteät soitt numerot > Vaihda PIN2-koodi**.
- 3 Syötä vanhan SIM-kortin PIN2-koodi ja napauta **OK**.
- 4 Syötä uuden SIM-kortin PIN2-koodi ja napauta **OK**.
- 5 Vahvista uusi PIN2 ja napauta **OK**.

Lukitun SIM-kortin lukituksen poistaminen

- 1 Kun näytössä lukee **SIM-kortti lukittu**, anna PUK-koodi ja napauta **OK**.
 - 2 Syötä uusi PIN-koodi ja napauta **OK**.
 - 3 Syötä uusi PIN-koodi uudelleen ja napauta **OK**.
- ! Jos annat PUK-koodin väärin liian monta kertaa, SIM-kortti lukitaan. Jos näin käy, pyydä uusi SIM-kortti palveluntarjoajalta.

Näyttölukon määrittäminen

Näytön lukituksen määrittäminen

- 1 Kohdasta Kotinäyttö, napauta  > **Asetukset > Sijainti ja suojaus > Määritä näytön lukitus**.
 - 2 Valitse vaihtoehto.
- 💡 On erittäin tärkeää, että muistat näytön lukituksen avaamiskuvion, PIN-koodin tai salasanan. Jos unohdat nämä tiedot, tärkeiden tietojen (kuten yhteystietojen ja viestien) palauttaminen voi olla mahdotonta. Lisätietoja saa Sonyn asiakaspalvelusta.

Näytön lukituksen avaamiskuvion luominen

- 1 Napauta Kotinäyttö-näytössä .
- 2 Etsi ja napauta **Asetukset > Sijainti ja suojaus > Määritä näytön lukitus > Kuvio**.
- 3 Noudata puhelimen ohjeita. Sinua pyydetään valitsemaan turvakysymys, jolla puhelimen lukitus avataan, jos unohdat näytön lukituksen avaamiskuvion.

Näytön lukituksen avaaminen näytön lukituksen purkukuvion avulla

- 1 Aktivoi näyttö.
 - 2 Vedä -lukituskuvake oikealle näytön poikki.
 - 3 Piirrä näytön lukituksen avaamiskuvio.
- ! Jos näyttöön piirtämäsi avaamiskuvio hylätään viisi kertaa peräkkäin, odota 30 sekuntia ja yritä sitten uudelleen tai vastaa valitsemaasi turvakysymykseen.

Näytön lukituksen avaamiskuvion muuttaminen

- 1 Napauta Kotinäyttö-näytössä .
- 2 Etsi ja napauta **Asetukset > Sijainti ja suojaus > Muuta näytön lukitusta**.
- 3 Noudata puhelimen ohjeita.

Näytön lukituksen purkukuvion poistaminen käytöstä

- 1 Napauta kotinäytössä  > **Asetukset > Sijainti ja suojaus > Muuta näytön lukitusta**.
- 2 Piirrä näytön lukituksen avaamiskuvio.
- 3 Napauta **Ei mitään**.

Näytön lukituksen purun PIN-koodin luominen

- 1 Napauta kotinäytössä  > **Asetukset > Sijainti ja suojaus > Määritä näytön lukitus > PIN**.
- 2 Kirjoita numeerinen PIN-koodi ja napauta **Jatka**.
- 3 Vahvista PIN-koodi ja napauta **OK**.

Näytön lukituksen purun PIN-koodin poistaminen käytöstä

- 1 Kohdasta Kotinäyttö, napauta  > **Asetukset** > **Sijainti ja suojaus** > **Muuta näytön lukitusta**.
- 2 Anna PIN-koodi ja napauta **Jatka**.
- 3 Napauta **Ei mitään**.

Näytön lukituksen salasanan luominen

- 1 Kohdasta Kotinäyttö napauta  > **Asetukset** > **Sijainti ja suojaus** > **Määritä näytön lukitus** > **Salasana**.
- 2 Kirjoita salasana. Salasanan on sisällettävä vähintään yksi kirjain, ja sen on oltava vähintään neljän merkin pituinen.
- 3 Napauta **Jatka**.
- 4 Vahvista salasana ja napauta **OK**.

Näytön lukituksen purkusalasanan poistaminen käytöstä

- 1 Kohdasta Kotinäyttö, napauta  > **Asetukset** > **Sijainti ja suojaus** > **Muuta näytön lukitusta**.
- 2 Anna salasana ja napauta **Jatka**.
- 3 Napauta **Ei mitään**.

Puhelimen päivittäminen

Kun päivität puhelimeen uusimman ohjelmistoversion, laitteen suorituskyky on optimaalinen, ja saat uusimmat parannukset käyttöösi.

Puhelimen Update center -sovelluksen avulla voit suorittaa langattoman päivityksen. Voit suorittaa päivityksen myös tietokoneen PC Companion -sovelluksella USB-kaapeliyhteyden kautta. Jos päivität langattomasti, voit käyttää joko mobiiliverkkoa tai Wi-Fi®-verkkoyhteyttä. Varmista, että olet varmuuskopioinut ja tallentanut kaikki puhelimesta olevat tiedot, ennen kuin teet päivityksen.

- ! Kun suoritat päivityksen Update center -sovelluksella, laite muodostaa datayhteyden, mistä saattaa aiheutua kustannuksia. Päivitysten saatavuus mobiiliverkossa riippuu myös operaattorista. Pyydä lisätietoja verkko-operaattoriltasi.

Puhelimen päivittäminen langattomasti

Päivitä puhelin langattomasti Update center -sovelluksella. Voit ladata ohjelmistopäivitykset manuaalisesti tai voit antaa päivityspalvelun päivittää puhelimen automaattisesti, kun ladattavia tiedostoja tulee saataville. Kun automaattiset päivitykset on aktivoitu, tilariville tulee ilmoitus aina kun päivitys on saatavilla.

Ohjelmistopäivitysten lataaminen manuaalisesti Update centeristä

- 1 Napauta kotinäytössä .
 - 2 Etsi ja napauta **Update Center**.
 - 3 Valitse haluamasi sovellus tai järjestelmäpäivitys ja napauta **Lataa** tai napauta **Päivitä k.**, jos haluat ladata kaikki sovelluspäivitykset.
- ! Sovellusten päivitykset käynnistyvät automaattisesti latauksen jälkeen. Jos kyseessä on järjestelmäpäivitys, odota, että puhelin käynnistyy uudelleen, ja asenna päivitys sitten manuaalisesti. Tiedonsiirrosta saatetaan myös veloittaa erikseen, kun päivitykset ladataan 3G-/mobiiliverkon kautta.

Automaattisten ohjelmistopäivitysten aktivointi Update centeristä

- 1 Napauta kotinäytössä .
 - 2 Etsi ja napauta **Update Center**.
 - 3 Paina  ja napauta sitten **Asetukset**.
 - 4 Napauta **Salli automaattinen päivitys**: ja valitse, ladataanko päivitykset 3G- ja Wi-Fi®-verkon kautta vai pelkän Wi-Fi®-verkon kautta. Päivitykset ladataan nyt automaattisesti heti, kun niitä on saatavilla.
- ! Tiedonsiirrosta saatetaan veloittaa erikseen, kun lataat päivityksiä 3G-/mobiiliverkon kautta.

Järjestelmäpäivitysten asentaminen

- 1 Napauta kotinäytössä .
- 2 Etsi ja napauta **Update Center**.
- 3 Valitse asennettava järjestelmäpäivitys ja napauta sitten **Asenna**.

Puhelimen päivittäminen USB-kaapeliyhteydellä

Joitakin päivityksiä ei voi ladata langattomasti. Tällaisista päivityksistä ilmoitetaan tilarivillä. Jotta voisit ladata ja suorittaa kaikki päivitykset, tarvitset USB-kaapelin ja tietokoneen, jossa on PC Companion -sovellus. Voit asentaa PC Companionin tietokoneeseen puhelimeen tallennetuilla tiedostoilla tai voit ladata sovelluksen suoraan osoitteesta www.sonymobile.com.

PC Companion -sovelluksen lataaminen puhelimesta

- 1 Liitä puhelin tietokoneeseen USB-kaapelilla.
 - 2 Kun saat kehötteen käynnistää PC Companion -ohjelman asennuksen tietokoneessa, toimi ohjeiden mukaisesti.
-  PC Companion -sovelluksen voi ladata myös osoitteesta www.sonymobile.com.

Ohjelmistopäivitysten lataaminen USB-kaapeliyhteyden kautta

- 1 Asenna PC Companion -sovellus käyttämäsi tietokoneeseen, jos sitä ei ole vielä asennettu.
- 2 Liitä puhelin tietokoneeseen USB-kaapelilla.
- 3 **Tietokone:** Käynnistä PC Companion -sovellus. PC Companion tunnistaa kohta puhelimesi ja etsii uutta puhelinohjelmistoa.
- 4 **Puhelin:** Kun tilariville tulee näkyviin ilmoituksia, suorita asianmukaiset ohjelmistopäivitykset noudattamalla näyttöön tulevia ohjeita.

Puhelimen päivittäminen Apple® Mac® -tietokoneella

- 1 Asenna Bridge for Mac -sovellus käyttämäsi Apple® Mac® -tietokoneeseen, jos sitä ei ole vielä asennettu.
 - 2 Liitä puhelin Apple® Mac® -tietokoneeseen USB-kaapelilla.
 - 3 **Tietokone:** Käynnistä Bridge for Mac -sovellus. Bridge for Mac tunnistaa puhelimen hetken kuluttua ja hakee uutta puhelinohjelmistoa.
 - 4 **Tietokone:** Jos uusi puhelinohjelmiston päivitys havaitaan, ponnahdusikkuna tulee näkyviin. Tee asiaankuuluvat ohjelmistopäivitykset noudattamalla näyttöön tulevia ohjeita.
-  Bridge for Mac -sovellus on ladattavissa osoitteesta www.sonymobile.com.

Puhelimen asetusten yleiskuvaus

Opi puhelimen asetukset siten, että voit mukauttaa ne vaatimustesi mukaisiksi.

Langattomat verkot	Hallitse langattomia yhteyksiä ja yhteysasetuksia.
Puheluasetukset	Voit määrittää esimerkiksi vastaajan kuuntelu- ja hallinta-asetukset.
Ääni	Määritä, miten puhelin soi, värisee tai muutoin hälyttää kommunikation saapuessa. Näillä asetuksilla voit myös säätää musiikin ja muun ääntä sisältävän median äänenvoimakkuuden ja muita asianmukaisia asetuksia.
Näyttö	Valitse suunta puhelinta kierrettäessä tai määritä näytön kirkkaus.
Sijainti ja suojaus	Määritä navigointiasetukset ja suojaa puhelimesi lisäämällä erilaisia lukituksia ja salasanoja.
Sovellukset	Hallitse ja poista asennettuja sovelluksia.
Tilit ja synkronointi	Salli sovellusten synkronoida automaattisesti ja synkronoida tiedot taustalla, käytit kyseisiä tietoja sillä hetkellä tai et.
Yksityisyys	Hallitse henkilökohtaisia tietoja, palauta asetukset ja muut tiedot sovellusta asennettaessa ja poista kaikki henkilökohtaiset tiedot puhelimen sisäisestä muistista.
Tallennustila	Tarkista puhelimen sisäisen muistin vapaa tila.
Kieli ja näppäimistö	Valitse puhelimen kieli ja säädä tekstinsyöttöasetuksia.
Äänisyöttö ja -lähtö	Määritä puhesyöttöominaisuus syöttämään tekstiä puhumalla.
Helppokäyttötoiminnot	Ota käyttöön asennetut helppokäyttösovellukset ja säädä niihin liittyvät asetukset.
Päivämäärä ja aika	Aseta aika ja päivämäärä tai käytä verkosta saatuja arvoja. Valitse haluamasi päivämäärän ja ajan esitysmuoto.
Tietoja puhelimesta	Näytä puhelimen tiedot, kuten mallinumero, laitteisto-ohjelmistoversio ja akun tila.

Tila- ja ilmoituskuvakkeet yleisesti

Tilakuvakkeet













Seuraavat tilakuvakkeet saattavat ilmestyä näyttöön:

	Signaalin voimakkuus
	Ei signaalia
	Roaming-tila
	GPRS on käytettävissä
	EDGE on käytettävissä
	3G on käytettävissä
	GPRS-tietoja lähetetään ja ladataan
	EDGE-tietoja lähetetään ja ladataan
	3G-tietoja lähetetään ja ladataan
	Akun tila
	Akkua ladataan
	GPS on aktivoitu
	Lentokonetila on aktivoitu
	Bluetooth™-toiminto on aktivoitu
	Yhdistetty toiseen Bluetooth™-laitteeseen
	Puhelimessa ei ole SIM-korttia
	Mikrofoni on mykistetty
	Kaiutinpuhelin on päällä
	Äänetön tila
	Värinätila
	Herätys on asetettu
	Synkronointi on käynnissä
	Ongelma kirjautumisessa tai synkronoinnissa
	Wi-Fi®-yhteys on muodostettu ja langattomat verkot ovat käytettävissä

Ilmoituskuvakkeet







Seuraavat ilmoituskuvakkeet saattavat ilmestyä näyttöön:

	Uusi sähköpostiviesti
	Uusi tekstiviesti tai multimediaviesti
	Uusi vastaajaviesti

-  Tuleva kalenteritapahtuma
-  Kappale soi
-  Puhelin on liitetty tietokoneeseen USB-kaapelilla
-  Varoitusilmoitus
-  Virheilmoitus
-  Vastaamaton puhelu
-  Puhelu meneillään
-  Puhelu pidossa
-  Soitonsiirto päällä
-  Ohjelmistopäivitys saatavilla
-  Tietoja ladataan puhelimeen
-  Tietoja ladataan puhelimesta
-  Lisää (näyttämättömiä) ilmoituksia

Sovellusten yleiskuvaus

	Herätys	Herätyksen asettaminen
	Selain	Netin selaaminen
	Laskin	Peruslaskutoimitusten suorittaminen
	Kalenteri	Tapaamisten seuraaminen
	Camera	Valokuvien ottaminen ja videoleikkeiden nauhoittaminen
	Yhteystiedot	Ystävien ja kollegoiden tietojen ylläpitäminen
	3D-albumi	Valokuvien ja kuvien näyttäminen 3D-esitystilassa
	3D-kamera	Laajakulmaisten panoraamakuvien luominen
	Lataukset	Ladattujen sovellusten käyttäminen
	Sähköposti	Sähköpostin lähettäminen ja vastaanottaminen
	Facebook™	Yhteyden pitäminen ystäviisi, perheenjäseniin ja työtovereihin ympäri maailmaa
	FM-radio	Radion kuunteleminen puhelimella
	Gallery	Kuvien ja valokuvien tarkasteleminen
	Gmail™	Gmail™ ia tukeva sähköpostisovellus
	Google-haku	Tiedon haku puhelimesta ja Webistä
	Latitude	Ystävien sijainnin näyttäminen Google Maps™ -kartalta ja oman sijainnin ja muiden tietojen jakaminen heidän kanssaan
	Maps	Nykyisen sijainnin tarkasteleminen, muiden sijaintien etsiminen ja reittien laskeminen
	Market	Siirtyminen Android Market™ -palveluun ilmaisten ja maksullisten sovellusten lataamiseksi puhelimeen
	Yhdistetyt laitteet	Puhelimen mediatiedostojen jakaminen muiden laitteiden kanssa jaetun Wi-Fi®-yhteyden kautta
	Viestinvälitys	Teksti- ja multimediamiestien lähettäminen ja vastaanottaminen
	Musiikkisoitin	Musiikin ja soittolistojen toistaminen
	Navigointi	Autolla ajaminen puhuttujen, yksityiskohtaisten ajo-ohjeiden avulla
	Uutiset ja sää	Uutisten ja sään näyttäminen
	Puhelin	Puhelujen soittaminen ja niihin vastaaminen, puhelusta toiseen siirtyminen, neuvottelupuhelujen määrittäminen ja puheluhistorian tarkasteleminen
	Places	Paikkojen, kuten ravintoloiden ja kahviloiden, hakeminen
	Video Unlimited	Videoiden vuokraaminen ja ostaminen
	Music Unlimited	Musiikin kuunteleminen Internetissä

	Asetukset	Puhelimen asetusten räätälöinti omien mieltymysten mukaan
	Ohjattu asennustoiminto	Perustoimintojen selittäminen ja apu perusasetusten määrittämisessä
	Talk	Chat-keskustelut online-tilassa
	TrackID™	Musiikintunnistuspalvelu
	Timescape™	Päivän kaikkien viestien seuraaminen
	YouTube™	Ympäri maailmaa kuvattujen videoiden jakaminen ja katsominen

! Kaikki verkot ja/tai verkko-operaattorit eivät tue joitakin sovelluksia kaikilla alueilla.

Käyttäjätuki

Voit ottaa yhteyden tukipalveluun suoraan ohjesovelluksella. Voit esimerkiksi avata käyttöohjeet, joissa selitetään, miten puhelinta käytetään. Voit myös saada apua vianmäärityksessä ja muissa asioissa Sony Mobilen tuesta ja Sony Mobile -asiakaspalvelustamme.

- Ohjesovelluksen ominaisuudet:
 - Käyttöohje puhelimesta – lue ja hae tietoja puhelimen käyttämiseen liittyen.
 - Kouluta itseäsi – lue vihjeitä ja temppuja, saa tuoreimmat uutiset ja katsele neuvontavideoita.
 - Sähköpostituki – lähetä sähköposti tukitiimillemme.
 - Tukivideohyöke – osoitteessa www.sonymobile.com on kattavaa tukea puhelimen käyttöön.
 - Vianmääritys – käyttöohjeiden lopussa ja tukivideohyökeellä luetellaan yleiset ongelmat ja virheilmoitukset.
 - Asiakastuki – jos mikään muu ei toimi. Asianmukaiset tuen puhelinnumerot luetellaan oheisessa *Tärkeitä tietoja* -lehtisessä.
- ! Laajennettu käyttöohje on saatavilla myös osoitteesta www.sonymobile.com.

Ohjesovelluksen käyttö

- 1 Paikanna ja napauta sovellusruudussa .
- 2 Paikanna ja napauta vaadittua tukikohdetta.

Vianmääritys

Puhelimeni ei toimi odotetulla tavalla

Jos puhelimen käytössä ilmenee ongelmia, kokeile näitä toimenpiteitä, ennen kuin teet mitään muuta:

- Lataa puhelin, jos akun taso laskee alas.
- Käynnistä puhelin uudelleen virtapainikkeesta.
- Kokeile käynnistää puhelin uudelleen irrottamalla SIM-kortti ja asentamalla se sitten takaisin.
- Päivitä puhelimen ohjelmisto. Puhelimen päivittäminen varmistaa optimaalisen suorituskyvyn ja lisää uusimmat parannukset puhelimeen. Katso kohtaa *Puhelimen päivittäminen* sivulla 129 saadaksesi lisätietoja.
- Nollaa puhelimen asetukset.

Puhelimen asetusten palauttaminen

Voit palauttaa puhelimen alkuperäisiin asetuksiin ja poistaa kaikki henkilökohtaiset tiedot tai jättää ne poistamatta. Puhelin voidaan palauttaa siihen tilaan, missä se oli, ennen kuin se kytkettiin päälle ensimmäistä kertaa. Mutta ennen kuin nollaat puhelimen, muista siis varmuuskopioida tärkeät puhelimeen tallennetut tiedot.

Puhelimen asetusten nollaaminen

 Jotta puhelin ei vioittuisi peruuttamattomasti, älä käynnistä puhelinta uudelleen palautuksen ollessa käynnissä.

- 1 Kohdasta Kotinäyttö napauta .
- 2 Etsi ja napauta **Asetukset** > **Yksityisyys**.
- 3 Napauta **Tehdastietojen palautus**.
- 4 Napauta **Nollaa puhelimen asetukset**.
- 5 Vahvista napauttamalla **Tyhjennä kaikki**.

En pysty lataamaan puhelinta

Laturia ei ole kiinnitetty kunnolla, tai akkuliitäntä on heikko. Irrota akku ja puhdista liitäntäkohdat.

Näyttöön ei tule akunlatauskuvaketta latauksen alkaessa

Akun kuvake saattaa ilmestyä näyttöön vasta muutaman minuutin kuluttua.

Akun suorituskyky on heikko

Noudata ohjeitamme siitä, miten saat enemmän irti akusta. Katso *Akun suorituskyvyn parantaminen* sivulla 15.

En voi siirtää sisältöä puhelimen ja tietokoneen välillä USB-kaapelia käyttäessäni

Ohjelmistoa tai USB-ohjaimia ei ole asennettu oikein. Saat yksityiskohtaiset asennusohjeet ja vianmääritystietoja osoitteesta www.sonymobile.com.

En voi käyttää Internet-pohjaisia palveluita

Varmista, että liittymässä on tietojen latausominaisuus ja että puhelimen Internet-asetukset on määritetty oikein. Kohdassa *Internet- ja viestiasetukset* sivulla 32 on

lisätietoja siitä, miten dataliikenne ja dataverkkovierailu otetaan käyttöön ja miten Internet-asetukset ladataan. Pyydä yhteysasetuksia koskevat lisätiedot verkko-operaattorilta.

Virheilmoitukset

Ei verkkopeittoa

- Puhelimesi on asetettu lentokonetilaaan. Varmista, että lentokonetila ei ole käytössä.
- Puhelin ei vastaanota mitään verkkosignaalia tai vastaanotettu signaali on liian heikko. Ota yhteys verkko-operaattoriin ja varmista, että oleskelualueellasi on verkkoa.
- SIM-kortti ei toimi oikein. Aseta SIM-kortti johonkin toiseen puhelimeen. Jos tämä toimii, ongelman aiheuttaja on todennäköisesti puhelin. Ota tässä tapauksessa yhteys lähimpään Sony-huoltokeskukseen.

Vain hätäpuhelut

Olet verkon alueella, mutta sinulla ei ole oikeuksia käyttää sitä. Hätätilanteessa jotkin verkko-operaattorit kuitenkin sallivat kansainväliseen hätänumeroon 112 soittamisen. Lisätietoja on kohdassa *Hätäpuhelut* sivulla 36.

SIM-kortti on lukittu.

Olet syöttänyt PIN-koodin väärin kolme kertaa peräkkäin. Tarvitset puhelimen lukituksen avaamiseen PUK-koodin operaattorilta.

SIM-kortissa on PUK-lukitus.

Olet syöttänyt PUK (Personal Unblocking Key) -koodin väärin 10 kertaa peräkkäin. Ota yhteys palveluntarjoajaan.

Puhelimen kierrättäminen

Onko sinulla vanha, käytöstä poistettu puhelin? Voisit kierrättää sen. Näin autat meitä käyttämään sen materiaalit ja komponentit uudelleen, ja samalla suojelet ympäristöä! Lisätietoja kierrätyksestä alueellasi on osoitteessa www.sonymobile.com.

Juridiset tiedot

Sony ST25i/ST25a

Sony Mobile Communications AB tai sen paikallinen tytäryhtiö julkaisee tämän käyttöoppaan sitoumuksesta. Sony Mobile Communications AB saattaa tehdä tähän käyttöoppaaseen painovirheiden, epätasomallisten tietojen tai laitteeseen ja/tai sen ohjelmistoon tehtyjen parannusten edellyttämiä korjauksia ja muutoksia ilman eri ilmoitusta. Mahdolliset muutokset sisällytetään tämän käyttöoppaan uusiin painoksiin.

©Sony Mobile Communications AB, 2012.

Kaikki oikeudet pidätetään.

Julkaisun numero: 1263-3857.1

Matkapuhelimellasi voi ladata, tallentaa ja lähettää edelleen ulkopuolista sisältöä, kuten soittoaani. Kolmansien osapuolten oikeudet, kuten tekijänoikeudet, voivat rajoittaa sisällön käyttöä tai estää sen käytön. Sony ei ole vastuussa ulkopuolisesta sisällöstä, jota lataat matkapuhelimeesi tai lähetät siitä eteenpäin. Vahvista ennen minkään ulkopuolisen sisällön käyttöä, että suunnittelemasi käyttötapa on luvallinen. Sony ei takaa ulkopuolisen sisällön tai muun kolmannen osapuolen toimittaman aineiston tarkkuutta tai laatua. Sony ei ole missään tapauksessa vastuussa ulkopuolisen sisällön tai muun kolmannen osapuolen toimittaman aineiston luvattomasta käytöstä.

Tässä käyttöoppaassa saatetaan viitata kolmansien osapuolien toimittamiin palveluihin tai sovelluksiin. Tällaisten ohjelmien tai palvelujen käyttö saattaa edellyttää erillistä rekisteröitymistä kolmannen osapuolen toimittajan palveluun, johon saattaa liittyä lisäkäyttöehtoja. Jos käytät sovelluksia kolmannen osapuolen Web-sivustossa tai sen kautta, lue tällaisten Web-sivustojen käyttöehdot ja sovellettava tietosuojakäytäntö etukäteen. Sony ei takaa minkään kolmannen osapuolen Web-sivustojen tai tarjottujen palvelujen saatavuutta tai laatua.

Poista akku, jotta näet säästötoimen mukaiset tiedot, kuten CE-merkin.

Kaikki tässä mainitut tuote- ja yritysnimet ovat omistajiensa tavaramerkkejä ja rekisteröityjä tavaramerkkejä. Kaikki oikeudet, joita ei tässä erikseen anneta, pidätetään. Kaikki muut tavaramerkit ovat omistajiensa omaisuutta.

Lisätietoja on osoitteessa www.sonymobile.com.

Kaikki kuvat on tarkoitettu vain havainnollistaviksi, eivätkä ne välttämättä kuvaa tarkasti itse puhelinta.

Tietyt Microsoftin immateriaalioikeudet suojaavat tätä tuotetta. Suojattujen teknikoiden levittäminen tai käyttäminen on kiellettyä ilman Microsoftin lupaa.

Sisällön omistajat suojaavat immateriaalioikeuttaan, mukaan lukien tekijänoikeudet, Windows Median digitaalisten oikeuksien hallintatekniikalla (WMDRM). Tämä laite käyttää WMDRM-suojattua sisältöä WMDRM-ohjelmistolla. Jos WMDRM-ohjelmisto ei pysty suojaamaan sisältöä, sisällön omistajat voivat pyytää Microsoftia peruuttamaan WMDRM-ohjelmistosta toiminnot, joilla se toistaa tai kopioi suojattua sisältöä. Tämä toimintojen peruuttaminen ei vaikuta suojaamattomaan sisältöön. Kun lataat suojatun sisällön käyttöoikeuksia, hyväksyt, että Microsoft saattaa sisällyttää käyttöoikeuksiin kumousluettelon. Sisällön omistajat saattavat vaatia, että päivität WMDRM:n, jos haluat käyttää heidän sisältöään. Jos kieltäydyt päivityksestä, et voi käyttää päivitystä edellyttävää sisältöä.

Tämän tuotteen käyttöoikeus myönnetään visuaalisen MPEG-4-patentin ja AVC-patenttikannan käyttöoikeuksien perusteella. Käyttöoikeus myönnetään kuluttajalle henkilökohtaiseen ja ei-kaupalliseen käyttöön seuraaviin käyttötarkoituksiin: (i) visuaalisen MPEG-4-standardin (MPEG-4-video) tai AVC-standardin (AVC-video) mukaiseen videosisällön koodaukseen sekä (ii) henkilökohtaista ja ei-kaupallista toimintaa harjoittavan kuluttajan tai sellaisen videopalvelun, jolla on MPEG LA:n myöntämä käyttöoikeus MPEG-4- ja AVC-videoiden tarjoamiseen, koodaamien MPEG-4-videoiden ja AVC-videoiden koodauksen purkamiseen. Käyttöoikeutta ei myönnetä suoraan tai epäsuorasti mihinkään muuhun käyttötarkoitukseen. Saat lisätietoja, mukaan lukien lisätiedot käyttöoikeuksista, kaupallisesta käytöstä, sisäisestä käytöstä sekä mainostuskäytöstä, MPEG LA L.L.C.:ltä. Lisätietoja on osoitteessa <http://www.mpegla.com>. MPEG Layer-3 -äänien koodauksen purkamisen tekniikan käyttöoikeus on hankittu Fraunhofer IIS:ltä ja Thomsonilta.

Hakemisto

3D-kamera			
näyttö	109		
yleiskuvaus	109		
3D-valokuvat	116		
jakaminen	116		
näyttäminen	116		
poistaminen	116		
toistaminen	116		
zoomaus	116		
A			
aika	29		
ajanhallinta	67		
ajo-ohjeet	124		
akku	15		
albumit			
poistaminen	113		
Android Market™	61		
Android™	8		
animoitu taustakuva	21		
asetukset			
Internet	32		
kamera	100, 105		
MMS	32		
puhelu	39		
still-kamera	100		
Timescape™	58		
videokamera	105		
viestintä	32		
B			
BRAVIA® Engine	111		
C			
caps lock	24		
chat	55		
D			
diaesitys	114		
E			
Elesyöttö	26		
elävä taustakuva	21		
esivalinnat			
radiokanavien poistaminen	95		
radiokanavien tallentaminen	95		
etsiminen			
musiikki TrackID™-tekniikalla	92		
raidan tiedot	92		
etukamera	97		
F			
Facebook™	93, 96		
kirjautuminen	57		
musiikkisoittimen kappaleiden			
suosittelu	88		
radiokappaleiden suosittelu	93		
synkronointi	72		
tilapäivitys	57		
FM-radio			
kanavan valitseminen	94		
suosikit	95		
G			
Galleria	111		
avaaminen	111		
Gallery	116		
albumien avaaminen	112		
Facebook™-valokuvien näyttäminen	113		
näkömön muuttaminen	113		
geotag-paikkatieto			
valokuvat	99		
Gmail™	54		
Google Latitude™	124		
Google Maps™	124		
Google Talk™	55		
Google™-synkronointi	71		
Google™-tilin asetukset	54		
GPS	123		
H			
HD (High Definition) -video	105		
henkilökohtaiset tiedot	41		
herätys	67		
hymyntunnistus	99		
hätänumerot	36		
I			
ilmoitus	132		
paneeli	23		
soittoääni	30		
valo	23		
Internet			
asetukset	32		
tiedonsiirron hallinta	33		
Web-selain	81		
J			
jakaminen			
3D-valokuvat	116		
musiikki	88, 93		
valokuvat	114		
valokuvat ja videot	113		
jatkeet	19		
K			
kalenteri	67		
tapahtuman luominen	67		
kamera	97, 99, 100, 105		
asetukset	100, 105		
geotag-paikkatieto	99		
HD (High Definition) -video	105		
hymyntunnistus	99		
jatkuva automaattitarkennus	100, 105		
kasvontunnistus	98, 99		
kuvakkeet	105		
näyttö	97		
ohjaimet	97		
omakuvat	98		
salaman käyttäminen	98		
sulkeminen	97		
valokuvien näyttäminen	98		
valokuvien ottaminen	98, 99		
video	104		
videoiden näyttäminen	105		
videoiden tallentaminen	104, 105		
yleiskuvaus	97		
zoomaus	98		
kasvontunnistus	98, 99		
kieli	31		
kirjoittaminen	28		
kiertäminen			
valokuvat	114		
kiinteä valinta	39		
kirkkaus	30		
kohteiden lähettäminen Bluetoothilla™	118		

kohteiden vastaanottaminen Bluetoothilla™	118	soittolistojen luominen	90
koon muuttaminen		suositteleminen	92
valokuvat	114	taajuuskorjaimen käyttäminen	87
Kotinäyttö	19	toistaminen	86
mukauttaminen	20	toistaminen satunnaisjärjestyksessä	90
kuulokkeet	32	äänenvoimakkuuden säätäminen	87
käyttäminen	32	musiikkikappaleiden vaihtaminen	87
kuvakkeet	132	musiikkisoitin	
kamerassa	105	kappaleiden poistaminen	88
käynnistäminen	11	Oma musiikki	89
käyntikortit		pienentäminen	88
lähettäminen	45	SensMe™-kanavat	90
käyttötiedot	33	soittolistat	90
L		soittolistojen luominen	90
Langaton Bluetooth™-tekniikka	117	surround-ääni	87
langattomat verkot	123	taajuuskorjain	87
lataaminen	15	musiikkisoitin-lisäohjelma	91
Internet-asetukset	32	N	
Latitude	124	Navigointisovellus	124
LCD-taustavalon hallinta	30	neuvottelupuhelut	38
Lentokonetila	31	näppäimet	17
Lentotila	31	näppäimistö	24
lisäohjelmat		asetukset	28
johdanto	20	näyttäminen	
Timescape™ Feed	58, 59	kameralla tallennetut videot	105
Timescape™ Friends	59, 60	valokuvat	98
Timescape™ Share	60	näyttö	30
lukitusnäyttö		lasi	17
uuden tekstiviestin tarkasteleminen	12	murtunut	17
vastaamattomien puheluiden tarkasteleminen	11	näytön lukituksen purkukuvio	126
lukot		takuu	17
näyttölukko	11	näyttönäppäimistö	24
näytön aktivointi	11	O	
näytön lukitseminen	11	ohjattu asennustoiminto	11
lähettäminen	113, 114, 116	omakuva	97
käyntikortit	45	ostaminen	
yhteystiedot	45	musiikki	92
läpinäkyvä juova	21	P	
M		palauttaminen	137
Maps	124	palvelut	12
Media Go™	121	pikaviestintä	55
mediatiedostot		PIN	126
kopiointi sisäiseen muistiin	86	poistaminen	113
Microsoft® Exchange -synkronointi	72	3D-valokuvat	116
MMS		herätys	67
asetukset	32	kappaleet	88
Mobile BRAVIA® Engine	111	valokuvat	114
multimedia		videot	115
kopiointi sisäiseen muistiin	86	<i>posti Katso sähköposti</i>	
Music Unlimited™	66	puheentunnistus	28
musiikin satunnaistoisto	90	puhelimien kierrättäminen	139
musiikin suositteleminen	88, 92	Puhelimen näppäimet	24
musiikki	32, 86, 90	puhelimien päivittäminen	129
haku TrackID™-tekniikalla	92	puhelin	
jakaminen	88, 93	akku	15
kappaleiden lisääminen soittolistoihin	90	päivitys	129
kopiointi sisäiseen muistiin	86	suorituskyky	15
kopiointi tietokoneelle/tietokoneelta	86	<i>puhelinliikenne Katso puhelut</i>	
kuulokkeiden käyttäminen	32	puhelinmuistio	41
kuulon suojele	86	puhelinnäppäimistö	26
musiikkikappaleiden vaihtaminen	87	puhelut	36, 39
musiikkitietojen lataaminen	90	asetukset	39
Omat soittolistat	90	estäminen	39
ostaminen	92	häätä	36
pikakomennot	89	koputuspalvelu	38
podcast-lähettykset	86	loki	37
poistaminen	88	luettelo	37
raidan keskeyttäminen	87	siirtäminen	39
soittimen yleiskuvaus	87	siirtäminen toiseen numeroon	39

usea	38	Microsoft® Exchange -yhteystiedot, -	
vastaamattomat	37	kalenteri, -sähköposti	72
viimeisimmät	37	yhteystiedot	13, 73
PUK-koodi	126	sähköposti	50
päivitys		enemmän kuin yksi tili	53
tila	57	T	
päivämäärä		taajuuskorjain	87
muoto	29	takakansi	
R		irrottaminen	9
radio	94	kiinnittäminen	10
avaaminen	94	tapahtumat	
kaiuttimella kuunteleminen	95	kalenteri	67
kanavan valitseminen	94	Timescape™-sovelluksessa	57
kanavien hakeminen	95	taustakuva	21
kanavien vaihtaminen	94	valokuvan käyttäminen	114
käyttö Facebookissa™	96	teemat	21
monoääni	95	tekstinsyöttötapa	24
stereoääni	95	Tietonäyttö	33
suosikit	95	tila	132
yleiskuvaus	94	rivi	23
raidan keskeyttäminen	87	tilit	12
rajaaminen		Exchange Active Sync®	12
valokuvat	114	Facebook™	12
ruudut	56	Google™	12
S		Timescape™	56, 58
salama		asetukset	58
käyttäminen valokuvattaessa	98	lisäohjelmat	59, 60
sammuttaminen	11	näytön yleiskuvaus	56
<i>selaaminen – Katso Web-selain</i>		suodatinkuvakkeet	57
SensMe™-kanavat	90	Timescape™ Feed -lisäohjelma	58
siirtäminen		Timescape™ Friends -lisäohjelma	59
yhteystiedot	42	Timescape™ Share -lisäohjelma	60
sijainti	99, 123	ääretön-painike	58
SIM-kortti	126	toistaminen	
asettaminen	9	3D-valokuvat	116
irrottaminen	10	musiikki	86
yhteystietojen tuominen	42	TrackID™-tekniikka	92
yhteystietojen vieminen	46	avaaminen	92
SIM-yhteystietojen tuominen	42	Facebook™-käyttö	93
soittaminen	32	FM-radion kanssa käyttäminen	93
soittolistat	90	historian esittäminen	92
kappaleen lisääminen	90	kappaleen jakaminen	93
kappaleiden poistaminen	91	kappaleen ostaminen	92
luominen	90	kappaleen suosittelu	92
omien toistaminen	90	käyttö FM-radion kanssa	96
poistaminen	91	listojen näyttäminen	92
soittoääni	67	raidan tietojen etsiminen	92
SOS <i>Katso hätänumerot</i>		tulosten käyttäminen	92
sovellukset	8	Twitter™	
näyttö	21	kirjautuminen	57
yleiskuvaus	134	tilapäivitys	57
still-kamera	97	tärinä	30
asetukset	100	U	
suodatin		USB-yhteys	120
Timescape™-tapahtumat	57	usea kulma	
suojamuovi	17	näyttäminen	116
suosikit		uudet palvelut	58
radiokanavien poistaminen	95	V	
radiokanavien tallentaminen	95	valokuva-albumit	112
vaihtaminen radiossa	95	näyttäminen	111
symbolit	24	poistaminen	113
SyncML™	13, 73	valokuvat	113, 114
synkronointi	71	asettaminen taustakuvaksi	114
Facebook™-yhteystiedot, -kalenteri, -		diaesitys	114
valokuvat	72	jakaminen	113, 114
Google™-yhteystiedot, -kalenteri, -		kiertäminen	114
sähköposti	71	kopiointi tietokoneelle/tietokoneelta	86
kalenteri, kirjanmerkit	13, 73	kytkeminen yhteystietoihin	44
		käyttäminen yhteystiedon kuvana	114

maantieteellisen sijainnin lisääminen	99	Wi-Fi®	75
näyttäminen	98, 111, 112, 113, 116	Wisepilot™	124
näyttäminen kartalla	114	Y	
ottaminen	98, 99	yhteystiedot	41
poistaminen	114	jakaminen	45
rajaaminen	114	kopiointi	45
saman sijainnin esittäminen	99	kuva	44, 114
valokuvien tarkasteluohjelma	112	lähettäminen	45
zoomaus	113	siirtäminen	42
Valokuvien kohentaminen Mobile BRAVIA®		suosikki	45
Enginellä	111	tuominen SIM-kortilta	42
valokuvien ottaminen	97	varmuuskopiointi	45
hymyntunnistuksen käyttäminen	99	yhteystietojen yhdistäminen	44
kasvontunnistuksen käyttäminen	99	yleiskuvas	
napauttamalla	98	puhelin	87
omakuvat	98	yrityksen sähköposti, kalenteri ja yhteystiedot	72
varmuuskopiointi		Z	
sisältö	125	zoomaus	98
yhteystiedot	45, 125	3D-valokuvat	116
vastaaja	37	valokuvat	113
vastaajapalvelu	37	Ä	
vastaava audiosisältö	88	äänenvoimakkuuden säätäminen	87
vianmääritys	137	äänenvoimakkuus	
Video Unlimited™	64	näppäin	29
ilmoitukset	65	säätäminen videoissa	115
tilin luominen	64	äänetön tila	29
valikon yleiskuvas	64, 65	ääni	90
videoiden ostaminen	64	musiikin toistaminen satunnaisjärjestyksessä	90
videoiden vuokraaminen	64	toistaminen	86
videon katsominen	65	äänenvoimakkuuden säätäminen	87
videoalbumit	112, 113	äänisyöttö	28
näyttäminen	111	ääretön-painike	88
videoiden tallentaminen	97	Timescape™-sovelluksessa	58
kameranäppäimen käyttäminen	104		
videokamera	97, 104		
asetukset	105		
HD (High Definition) -video	105		
jatkuva automaattitarkennus	105		
videoiden tallentaminen	104, 105		
videosoitin			
videon keskeyttäminen	115		
videot	115		
jakaminen	115		
kelaaminen eteen- ja taaksepäin	115		
keskeyttäminen	115		
kopiointi tietokoneelle/tietokoneelta	86		
lähettäminen	115		
näyttäminen	105, 111, 112, 113		
poistaminen	115		
tallentaminen	104, 105		
toistaminen	115		
äänenvoimakkuuden säätäminen	115		
viestit			
asetukset	32		
viimeisimmät puhelut	37		
viimeksi käytettyjen sovellusten ikkuna	22		
viivakoodien lukeminen	70		
virran kytkeminen	11		
virransäästötila	16		
virransäästötoiminto	16		
aktivoiminen	16		
aktivoinnin poistaminen	16		
asetusten muuttaminen	17		
ilmoitusten näyttäminen	17		
värinä	67		
W			
Web-selain	81		
asetukset	84		
suosikkien hallinta	82		
työkalurivi	81		