



# MW600

Расширенное руководство пользователя

Sony Ericsson  
make.believe

# Содержание

1.....	3
2.....	4
Краткие сведения о минигарнитуре.....	5
Значки на дисплее.....	6
Введение.....	7
Зарядка аккумулятора.....	8
Включение и выключение.....	9
Сопряжение минигарнитур.....	10
Сопряжение минигарнитур с телефоном.....	10
Сопряжение минигарнитур с другим устройством.....	10
Замена устройств.....	10
Регулировка громкости.....	11
Телефонные вызовы.....	12
Вызовы с использованием голосовых команд.....	12
Переключение звука.....	12
Использование другого устройства для вызовов.....	12
Прослушивание музыки.....	14
Использование другого устройства в качестве источника музыки.....	14
Прослушивание радио.....	15
Восстановление настроек минигарнитур.....	16
Аккумулятор.....	17
Устранение неполадок.....	18
Не работает функция повторного набора номера.....	18
Не удается ответить на второй вызов.....	18
Не работает функция управления голосом.....	18
Музыка не воспроизводится через минигарнитур.....	18
Радио не воспроизводится через минигарнитур.....	18
Сенсорная настройка громкости не работает.....	18
Минигарнитура автоматически выключается.....	18
Отклонения от нормальной работы.....	18
Нет связи с телефоном.....	18
FCC Statement.....	19
Industry Canada Statement.....	20
Declaration of Conformity for MW600.....	21

1

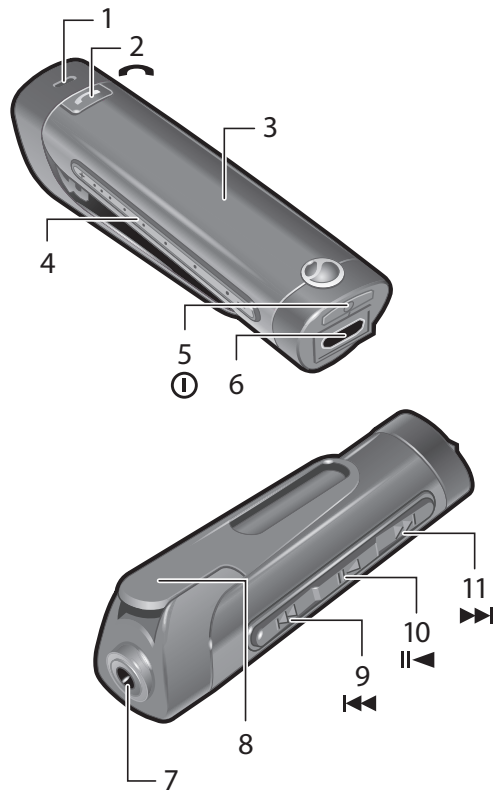



















# Краткие сведения о минигарнитуре

- 1 Микрофон
- 2 Клавиша вызова
- 3 Дисплей
- 4 Область сенсорной настройки громкости
- 5 Клавиша включения
- 6 Разъем для подключения зарядного устройства
- 7 Разъем для подключения наушников
- 8 Зажим
- 9 Клавиша "Следующая дорожка"
- 10 Клавиша "Воспроизведение/пауза"
- 11 Клавиша "Предыдущая дорожка"

# Значки на дисплее

	Состояние аккумулятора
	Зарядка аккумулятора
	Минигарнитура включена
	Минигарнитура готова к сопряжению с другим устройством
	Входящий вызов
	Исходящий вызов
	Текущий вызов
	Набор номера голосом включен
	Регулировка громкости музыки
	Регулировка громкости голоса
	Меню выбора источника музыки
	Меню выбора устройства для вызовов
	Меню выбора режима музыки
	Игровой режим
	Музыкальный режим
	Режим FM-радио
	Микрофон выключен

# Введение

Беспроводная минигарнитура Hi-Fi MW600 с FM-радио позволяет управлять входящими и исходящими телефонными вызовами. Кроме того, она позволяет прослушивать радио и играть в игры на системе PSP® или в компьютере. Можно воспроизводить стереофонический звук, передаваемый из телефона или из другого устройства Bluetooth, например компьютера или музыкального плеера. При поступлении и при посылке вызова воспроизведение музыки приостанавливается; по окончании вызова воспроизведение автоматически продолжается.

## Зарядка аккумулятора

Перед первым включением минигарнитур необходимо зарядить ее с помощью прилагаемого зарядного устройства в течение 8 часов (см. рис. 2). Обычное время зарядки - 2,5 часа. Используйте только зарядные устройства Sony Ericsson.

- ! Невозможно использовать минигарнитуру во время зарядки.



# Включение и выключение

## Включение минигарнитур

- Нажмите и удерживайте ① до включения дисплея.

## Выключение минигарнитур

- Нажмите и удерживайте ① до выключения дисплея.

# Сопряжение минигарнитуры

## Сопряжение минигарнитуры с телефоном

Для использования минигарнитуры с телефоном необходимо выполнить их сопряжение. После успешного сопряжения минигарнитура подключается к телефону автоматически, если она включена и находится в зоне действия канала связи.

### Сопряжение минигарнитуры с телефоном

- 1 Убедитесь в том, что минигарнитура выключена.
- 2 Включите функцию Bluetooth в телефоне. Инструкции см. в руководстве по эксплуатации телефона.
- 3 Включите режим доступности Bluetooth в телефоне. В этом режиме телефон доступен для обнаружения другими устройствами Bluetooth.
- 4 Расположите телефон на расстоянии не более 20 см от минигарнитуры.
- 5 На минигарнитуре нажмите и удерживайте **ⓘ** в течение 5 секунд до отображения на дисплее индикатора сопряжения.
- 6 Автоматическое сопряжение в телефоне. При запросе на добавление MW600 следуйте инструкциям на экране.
- 7 Обычное сопряжение в телефоне. Начните поиск и добавьте новое устройство.
- 8 При запросе пароля введите 0000.

## Сопряжение минигарнитуры с другим устройством

Для использования минигарнитуры с другим устройством, например с игровым устройством или с компьютером, необходимо выполнить сопряжение минигарнитуры с этим устройством. После успешного сопряжения минигарнитура подключается к устройству автоматически, если она включена и находится в зоне действия канала связи.

### Сопряжение минигарнитуры с другим устройством

- 1 Убедитесь в том, что минигарнитура выключена.
- 2 Включите функцию Bluetooth в другом устройстве. Инструкции см. в руководстве по эксплуатации другого устройства.
- 3 Расположите другое устройство на расстоянии не более 20 см от минигарнитуры.
- 4 На минигарнитуре нажмите и удерживайте **ⓘ** в течение 5 секунд до отображения на дисплее индикатора сопряжения.
- 5 В другом устройстве. Начните поиск и добавьте новое устройство.
- 6 При запросе пароля введите 0000.

## Замена устройств

Если включены все три сопряженных устройства, можно заменять одно устройство другим.

### Замена сопряженного устройства

- Используйте область сенсорной настройки громкости для выбора устройства.

# Регулировка громкости

## Изменение громкости динамика телефона или музыки

- 1 Для включения настройки громкости во время вызова или при прослушивании музыки или FM-радио проведите пальцем вдоль области сенсорной настройки громкости.
  - 2 Для изменения громкости повторно проведите пальцем вдоль области сенсорной настройки громкости.
-  Для повторной настройки громкости, проведя вдоль области сенсорной настройки громкости, нажмите пальцем и задержите его на краю этой области.

# Телефонные вызовы

## Посылка вызова

- Наберите номер с клавиатуры телефона. Вызов автоматически переключается на минигарнитуру.

## Завершение вызова

- Нажмите и сразу же отпустите .

## Посылка вызова с помощью голосовых команд

- Нажмите и сразу же отпустите , дождитесь сигнала и произнесите команду.

## Ответ на вызов

- При поступлении входящего вызова подается звуковой сигнал. Нажмите и сразу же отпустите .

## Отклонение вызова

- Нажмите клавишу  и удерживайте ее нажатой до сигнала.

## Повторный набор номера

- Дважды нажмите .

## Прием второго вызова

- Нажмите . Текущий вызов переключается в режим удержания на линии.

## Переключение между двумя вызовами

- Нажмите клавишу  и удерживайте ее нажатой до сигнала.

## Выключение микрофона во время вызова

- Нажмите клавишу  и удерживайте ее нажатой до сигнала.

## Вызовы с использованием голосовых команд

Голосовые команды очень удобны при использовании минигарнитуры. Подробнее о голосовых командах и о поддержке телефоном голосовых команд см. в разделе *Управление голосом* руководства по эксплуатации телефона.

## Переключение звука

### Переключение звука с минигарнитуры на телефон

- См. раздел *Переключение звука с минигарнитуры Bluetooth и на нее* в руководстве по эксплуатации телефона.

### Переключение звука с телефона на минигарнитуру

- Во время вызова нажмите .

## Использование другого устройства для вызовов

Чтобы использовать другое устройство для вызовов, необходимо выполнить сопряжение минигарнитуры с этим устройством. С минигарнитурой может быть сопряжено до трех устройств. При каждом сопряжении телефона это устройство становится устройством для вызовов автоматически.

- ! Одновременно в качестве устройства для вызовов может быть выбрано только одно из сопряженных устройств.

### Выбор устройства для вызовов

- 1 Нажмите и удерживайте  до отображения меню выбора устройства для вызовов.
- 2 Используйте область сенсорной настройки громкости, чтобы выбрать устройство для вызовов.

# Прослушивание музыки



## Для прослушивания музыки

- 1 Запустите мультимедийный проигрыватель в телефоне.
- 2 Для запуска и приостановки воспроизведения музыки нажмите  на минигарнитуре.

## Переход между дорожками

- При прослушивании музыки нажмите  или .

## Переход внутри дорожки

- Нажмите и удерживайте  или  до тех пор, пока не будет достигнуто требуемое положение.

## Использование другого устройства в качестве источника музыки

Для прослушивания музыки с другого устройства необходимо выполнить сопряжение минигарнитурой с этим устройством. С минигарнитурой может быть сопряжено до трех устройств. При сопряжении игрового устройства или компьютера это устройство становится источником музыки автоматически.

- ! Одновременно в качестве источника музыки может быть выбрано только одно из сопряженных устройств.

## Выбор источника музыки

- 1 Нажмите и удерживайте  до отображения меню выбора источника музыки.
- 2 Используйте область сенсорной настройки громкости для выбора источника музыки.

# Прослушивание радио

! При прослушивании радио изменение громкости возможно только в минигарнитуре.

## Включение радиоприемника

- 1 Нажмите и удерживайте  до отображения меню выбора аудиоустройства.
- 2 Используйте область сенсорной настройки громкости для выбора FM-радио. FM-радио запускается автоматически.

 Если в качестве аудиоустройства выбрано FM-радио, нажимайте  для его включения или выключения.

## Выключение радиоприемника

- Нажмите .

## Поиск радиостанции

- Нажмите и удерживайте  или .

## Изменение частоты вручную

- Нажмите  или , чтобы переместиться вверх или вниз на 100 кГц.

# Восстановление настроек минигарнитур

Эту операцию необходимо выполнять в случае нарушения нормальной работы минигарнитур. При восстановлении настроек минигарнитур вся информация о сопряженных устройствах удаляется.

## Восстановление настроек минигарнитур

- 1 Убедитесь в том, что минигарнитура выключена.
- 2 Нажмите и удерживайте ① до отображения индикатора сопряжения.
- 3 Нажмите одновременно ① и  и удерживайте их нажатыми до отключения минигарнитур.



# Аккумулятор

Новый либо долгое время не работавший аккумулятор может иметь сниженную емкость. В этом случае требуется выполнить несколько циклов зарядки-разрядки аккумулятора. Когда аккумулятор разряжен, подается негромкий звуковой сигнал. Если аккумулятор не будет заряжен, минигарнитура автоматически выключится через 10 минут.

## Проверка состояния аккумулятора

- Включите дисплей для проверки уровня заряда аккумулятора.

# Устранение неполадок

## Не работает функция повторного набора номера

- Убедитесь в том, что список вызовов в телефоне не пуст.
- Убедитесь, что выбрано правильное устройство для вызовов.
- Убедитесь в том, что телефон или другое устройство поддерживает расширенный профиль минигарнитуры Bluetooth.

## Не удается ответить на второй вызов

- Убедитесь в том, что телефон поддерживает расширенный профиль минигарнитуры Bluetooth.
- Убедитесь, что выбрано правильное устройство для вызовов.

## Не работает функция управления голосом

- Перед использованием голосовых команд необходимо включить функцию управления голосом и записать голосовые команды в телефоне.
- Убедитесь, что выбрано правильное устройство для вызовов.
- Убедитесь в том, что телефон поддерживает расширенный профиль минигарнитуры Bluetooth.

## Музыка не воспроизводится через минигарнитуру

- Убедитесь в том, что минигарнитура сопряжена с телефоном или другим устройством. Возможно, потребуется перезапустить мультимедийный проигрыватель и выбрать режим воспроизведения через минигарнитуру.
- Убедитесь, что выбран правильный источник музыки.

## Радио не воспроизводится через минигарнитуру

- Убедитесь, что в качестве музыкального устройства выбрано FM-радио.

## Сенсорная настройка громкости не работает

Сначала включите сенсорную настройку громкости, проведя пальцем вдоль всей области сенсорной настройки громкости. Затем проведите еще раз для изменения громкости.

## Минигарнитура автоматически выключается

- Разряжен аккумулятор. Примерно за 10 минут до отключения минигарнитуры подается звуковой сигнал. Зарядите аккумулятор.
- Минигарнитура выключается, если в течение 10 минут сопряжение с телефоном не выполнено.

## Отклонения от нормальной работы

- Выполните операцию восстановления настроек минигарнитуры.

## Нет связи с телефоном

Убедитесь в том, что аккумулятор минигарнитуры заряжен, а телефон находится в зоне действия канала связи. Рекомендуется, чтобы устройства находились на расстоянии не более 10 м и между ними не было препятствий. Проверьте или установите параметры Bluetooth в телефоне. Повторно выполните сопряжение минигарнитуры с телефоном.

## FCC Statement

This device complies with Part 15 of the FCC rules. Operation is subject to the following two conditions: (1) This device may not cause harmful interference, and (2) This device must accept any interference received, including interference that may cause undesired operation.



Any change or modification not expressly approved by Sony Ericsson may void the user's authority to operate the equipment.

This equipment has been tested and found to comply with the limits for a Class B digital device, pursuant to Part 15 of the FCC Rules. These limits are designed to provide reasonable protection against harmful interference in a residential installation. This equipment generates, uses and can radiate radio frequency energy and, if not installed and used in accordance with the instructions, may cause harmful interference to radio communications. However, there is no guarantee that interference will not occur in a particular installation.

If this equipment does cause harmful interference to radio or television reception, which can be determined by turning the equipment off and on, the user is encouraged to try to correct the interference by one or more of the following measures:

- Reorient or relocate the receiving antenna.
- Increase the separation between the equipment and receiver.
- Connect the equipment into an outlet on a circuit different from that to which the receiver is connected.
- Consult the dealer or an experienced radio/TV technician for help.

# Industry Canada Statement

This device complies with RSS-210 of Industry Canada.

Operation is subject to the following two conditions: (1) this device may not cause interference, and (2) this device must accept any interference, including interference that may cause undesired operation of the device.

This Class B digital apparatus complies with Canadian ICES-003.

Cet appareil numérique de la classe B est conforme à la norme NMB-003 du Canada.

# Declaration of Conformity for MW600

We, **Sony Ericsson Mobile Communications AB** of

Nya Vattentornet

SE-221 88 Lund, Sweden

declare under our sole responsibility that our product

**Sony Ericsson type DDA-0002029**

and in combination with our accessories, to which this declaration relates is in conformity with the appropriate standards **EN 300 328:V1.7.1**, **EN 301 489-7:V1.3.1**, **EN 301 489-17:V2.1.1** and **EN 60 950-1:2006** following the provisions of, Radio Equipment and Telecommunication Terminal Equipment directive **1999/5/EC**.

**Lund, November 2009**

**CE 0682**

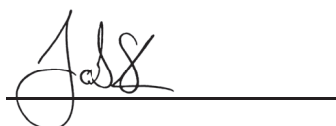

Jacob Sten,  
*Head of Product Business Unit Accessories*

Изделие удовлетворяет требованиям Директивы R&TTE (**1999/5/EC**).



## Sony Ericsson MW600

**Перед началом работы ознакомьтесь с брошюрой *Важная информация*, которая предоставляется отдельно.**

Данное руководство опубликовано компанией Sony Ericsson Mobile Communications AB или местным филиалом компании без каких-либо обязательств. Компания Sony Ericsson Mobile Communications AB оставляет за собой право без дополнительного уведомления вносить в данное руководство изменения, связанные с совершенствованием оборудования и программного обеспечения, а также при обнаружении неточностей и опечаток. Все эти изменения будут внесены в новую редакцию руководства. С сохранением всех прав.

© **Sony Ericsson Mobile Communications AB, 2009**

Номер публикации: XXXX-XXXX.1

Bluetooth является торговой маркой или зарегистрированной торговой маркой корпорации Bluetooth SIG; эта торговая марка используется компанией Sony Ericsson на основании лицензии.

Логотип с шариком является торговой маркой или зарегистрированной торговой маркой компании Sony Ericsson Mobile Communications AB.

Sony и "make.believe" являются торговыми марками или зарегистрированными торговыми марками корпорации Sony.

PSP является зарегистрированной торговой маркой корпорации Kabushiki Kaisha Sony Computer Entertainment TA Sony Computer Entertainment.

Ericsson является торговой маркой или зарегистрированной торговой маркой корпорации Telefonaktiebolaget LM Ericsson.