



# MW600

詳細な取扱説明書

Sony Ericsson  
make.believe

# 目次

1.....	3
2.....	4
ヘッドセットの概要.....	5
表示アイコン.....	6
はじめに.....	7
充電.....	8
ヘッドセットをオンまたはオフにする.....	9
ヘッドセットのペアリング.....	10
ヘッドセットの携帯電話とのペアリング.....	10
ヘッドセットの他機器とのペアリング.....	10
機器の切替.....	10
音量の調整.....	11
通話.....	12
音声コマンドを使用した通話.....	12
サウンドの転送.....	12
他機器を通話に使用する.....	12
音楽を聴く.....	14
他機器を音源として使用する.....	14
ラジオを聴く.....	15
ヘッドセットのリセット.....	16
電池.....	17
トラブルシューティング.....	18
リダイヤルが動作しない.....	18
割込着信に応答できない.....	18
音声コマンドが動作しない.....	18
ヘッドセットで音楽が再生されない.....	18
ヘッドセットでラジオを聴くことができない.....	18
タッチ音量コントロールが動作しない.....	18
ヘッドセットの電源が自動的にオフになる.....	18
予期しない動作が発生した.....	18
携帯電話に接続できない.....	18
FCC Statement.....	19
Industry Canada Statement.....	20
Declaration of Conformity for MW600 .....	21

# 1

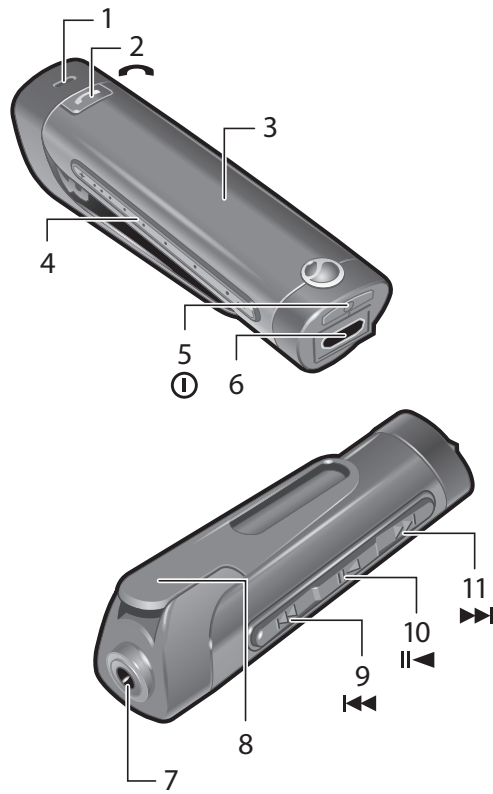



















# ヘッドセットの概要

- 1           マイク
- 2           発信キー
- 3           ディスプレイ
- 4           タッチ音量コントロール
- 5           オン/オフキー
- 6           充電器コントローラー
- 7           ヘッドホン端子
- 8           クリップ
- 9           進むキー
- 10          再生/一時停止キー
- 11          戻るキー

# 表示アイコン

	電池残量
	電池充電中
	ヘッドセットがオン
	他機器とペアリング可能
	着信
	発信
	通話中
	音声ダイヤルがオン
	音楽の音量を調整中
	音声の音量を調整中
	音源選択メニュー
	通話機器選択メニュー
	音楽モード選択メニュー
	ゲームモード
	音楽モード
	FM ラジオモード
	マイク消音中

## はじめに

FM ラジオ付き高音質ワイヤレスヘッドセット MW600 では、携帯電話の発着信にいつでも対応できます。また、ラジオを聴いたり、PSP®システムや PC でゲームを楽しむこともできます。さらに、携帯電話に保存されているステレオオーディオや、コンピューターや携帯ミュージックプレーヤーなどの他の Bluetooth 機器のステレオオーディオを聴くこともできます。通話中、音楽は自動的に一時停止され、終了するとまた再生が始まります。

## 充電

ヘッドセットを初めて使用する場合は、その前に付属の充電器で8時間充電する必要があります(図2を参照)。通常の充電時間は2.5時間です。Sony Ericsson製の充電器を必ずご使用ください。

- ! 充電中にヘッドセットを使用することはできません。

## ヘッドセットをオンまたはオフにする

ヘッドセットをオンにするには

- ディスプレイ表示がオンになるまで①を長押しします。

ヘッドセットをオフにするには

- ディスプレイ表示がオフになるまで①を長押しします。

# ヘッドセットのペアリング

## ヘッドセットの携帯電話とのペアリング

ヘッドセットを携帯電話と組み合わせて使用するには、携帯電話とのペアリングが必要です。ペアリングに成功すると、通信範囲内でヘッドセットの電源をオンにした時にその携帯電話に自動接続されるようになります。

### ヘッドセットを携帯電話とペアリングするには

- 1 ヘッドセットの電源がオフになっていることを確認します。
- 2 携帯電話の Bluetooth 機能をオンにします。手順については、携帯電話の取扱説明書を参照してください。
- 3 携帯電話で Bluetooth 表示をオンにします。これにより、携帯電話が他の Bluetooth 機器から探索できるようになります。
- 4 携帯電話をヘッドセットから 20cm (8 インチ) 以内に置きます。
- 5 ディスプレイにペアリングアイコンが表示されるまで、ヘッドセットの①を 5 秒ほど長押しします。
- 6 携帯電話による自動認証の場合の操作: MW600 を追加するかどうかを確認するメッセージが表示された場合は、表示される手順に従います。
- 7 携帯電話で普通に認証する場合の操作: 新しい機器を探索し、追加します。
- 8 パスコードが必要な場合は、0000 と入力します。

## ヘッドセットの他機器とのペアリング

ヘッドセットをゲーム機や PC など他機器と組み合わせて使用する場合は、目的の機器とのペアリングが必要です。ペアリングに成功すると、通信範囲内でヘッドセットの電源をオンにした時にその機器に自動接続されるようになります。

### ヘッドセットを他機器とペアリングするには

- 1 ヘッドセットの電源がオフになっていることを確認します。
- 2 他機器の Bluetooth 機能をオンにします。手順については、該当機器の取扱説明書を参照してください。
- 3 目的の機器をヘッドセットから 20cm (8 インチ) 以内に置きます。
- 4 ディスプレイにペアリングアイコンが表示されるまで、ヘッドセットの①を 5 秒ほど長押しします。
- 5 他機器での操作: 新しい機器を探索し、追加します。
- 6 パスコードが必要な場合は、0000 と入力します。

## 機器の切替

3 つのペアリング済み機器すべての電源がオンになっている場合、使用機器を切り替えることができます。

### ペアリング機器を切り替えるには

- タッチ音量コントロールを使用して機器を選択します。

## 音量の調整

受話スピーカーまたは音楽の音量を変更するには

- 1 通話中または音楽や FM ラジオを聴いている最中に、指でタッチ音量コントロールをなぞって音量コントロールを有効にします。
  - 2 タッチ音量コントロールをもう一度なぞって、音量を調整します。
- 💡 音量を確認しながら調整する場合は、タッチ音量コントロールをなぞった後に指を離さずに調整をします。

# 通話

## 発信するには

- 携帯電話のキーを使用して番号をダイヤルします。ヘッドセットは自動的に通話に対応できるようになります。

## 通話を終了するには

- を軽く押します。

## 音声コマンドを使用して通話するには

- を軽く押し、通知音が鳴ったらコマンドを声に出します。

## 着信に応答するには

- 通知音が着信を知らせます。を軽く押します。

## 着信を拒否するには

- 通知音が鳴るまでを長押しします。

## 番号をリダイヤルするには

- をダブルクリックします。

## 割込着信に応答するには

- を押します。通話中だった相手は保留になります。

## 2つの通話を切り替えるには

- 通知音が鳴るまでを長押しします。

## 通話中にマイクを消音するには

- 通知音が鳴るまでを長押しします。

## 音声コマンドを使用した通話

ヘッドセットを使用する場合は、音声コマンドを使用すると便利な場合があります。音声コマンドの詳細、およびご使用の携帯電話が音声コマンドを使用した通話をサポートしているかどうかについては、携帯電話の取扱説明書の「**音声制御**」などの項目を参照してください。

## サウンドの転送

### サウンドをヘッドセットから携帯電話に転送するには

- 携帯電話の取扱説明書の「**Bluetooth / ハンズフリーとの間のサウンド転送**」などの項目を参照してください。

### サウンドを携帯電話からヘッドセットに転送するには

- 携帯電話での通話中にを押します。

## 他機器を通話に使用する

他機器を通話に使用できるようにするには、その機器をヘッドセットとペアリングする必要があります。ヘッドセットは、3つまでの機器とペアリングできます。携帯電話とペアリングすると、ペアリングされた機器は自動的に通話機器になります。

- ! ペアリングされた機器のうち通話機器として選択できるのは一度に1つだけです。

### 通話機器を選択するには

- 1 通話機器選択メニューが表示されるまで、を長押しします。
- 2 タッチ音量コントロールを使用して通話機器を選択します。

# 音楽を聴く

## 音楽を聴くには

- 1 ご使用の携帯電話のメディアプレーヤーを起動します。
- 2 音楽再生を開始および一時停止するには、ヘッドセットの(▶||)を押します。

## 別のトラックへ移動するには

- 音楽を聴いている最中に、(▶▶)または(◀◀)を押します。

## トラック内を移動するには

- 目的の位置に達するまで(▶▶)または(◀◀)を長押しします。

## 他機器を音源として使用する

他機器の音楽を聴けるようにするには、その機器をヘッドセットとペアリングする必要があります。ヘッドセットは、3つまでの機器とペアリングできます。ゲーム機器やPCとペアリングする場合、ペアリングされた機器は自動的に音源になります。

- ! ペアリングされた機器のうち音源として選択できるのは一度に1つだけです。



## 音源を選択するには

- 1 音源選択メニューが表示されるまで、(▶||)を長押しします。
- 2 タッチ音量コントロールを使用して音源を選択します。

# ラジオを聴く

! ラジオを聴いている最中にヘッドセットで変更できるのは音量のみです。

## ラジオをオンにするには

- 1 オーディオ機器選択メニューが表示されるまで、を長押しします。
  - 2 タッチ音量コントロールを使用して FM ラジオを選択します。FM ラジオが自動的にオンになります。
- 💡 選択されているオーディオ機器が FM ラジオの場合は、を押して FM ラジオをオンにしたりオフにしたりできます。



## ラジオをオンにするには

- を押します。

## ラジオ局を選局するには

- またはを長押しします。

## 周波数を手動で変更するには

- またはを押すと、50kHz 刻みで上下します。

## ヘッドセットのリセット

ヘッドセットが予期しない動作をする場合は、ヘッドセットをリセットします。リセットすると、ペアリングされた機器に関する情報がすべて削除されます。

ヘッドセットをリセットするには

- 1 ヘッドセットの電源がオフになっていることを確認します。
- 2 ペアリングアイコンが表示されるまで①を長押しします。
- 3 ①とを同時に押し、ヘッドセットがオフになるまでそのまま長押しします。

## 電池

利用頻度が低い電池や新しい電池は充電容量が低下している可能性があり、数回の充電を必要とする場合があります。電池の残量が少なくなると、低い通知音が鳴ります。ヘッドセットの充電を開始しないと、10分後に自動的にオフになります。

### 電池残量を確認するには

- ディスプレイを有効にして、残量を表示します。

# トラブルシューティング

## リダイヤルが動作しない

- 携帯電話の発着信履歴が空でないことを確認します。
- 正しい通話機器が選択されていることを確認します。
- ご使用の携帯電話または他機器が Bluetooth の HFP (ハンズフリープロファイル) をサポートしていることを確認します。

## 割込着信に応答できない

- ご使用の携帯電話が Bluetooth の HFP (ハンズフリープロファイル) をサポートしていることを確認します。
- 正しい通話機器が選択されていることを確認します。

## 音声コマンドが動作しない

- 音声コマンドの使用前に、携帯電話で、音声コマンドが有効になっていること、および音声コマンドが録音されていることを確認します。
- 正しい通話機器が選択されていることを確認します。
- ご使用の携帯電話が Bluetooth の HSP (ヘッドセットプロファイル) をサポートしていることを確認します。

## ヘッドセットで音楽が再生されない

- 携帯電話または他機器がヘッドセットとペアリングされていることを確認します。メディアプレーヤーを再起動し、ヘッドセットを使用するように選択する必要がある場合があります。
- 正しい音源が選択されていることを確認します。

## ヘッドセットでラジオを聴くことができない

- 音楽機器として FM ラジオが選択されていることを確認します。

## タッチ音量コントロールが動作しない

まず、全体を指でなぞってタッチ音量コントロールを有効にします。その後で、もう一度指でなぞって音量を変更します。

## ヘッドセットの電源が自動的にオフになる

- 充電量が低すぎます。ヘッドセットがオフになる 10 分前に通知音が鳴ります。電池を充電してください。
- ヘッドセットは、電源をオンにしてから 10 分以内に携帯電話とペアリングしないと電源がオフになります。

## 予期しない動作が発生した

- ヘッドセットをリセットします。

## 携帯電話に接続できない

ヘッドセットが充電されていること、およびヘッドセットが携帯電話との通信範囲内にあることを確認します。間に障害物がない状態で、10m (33 フィート) 範囲内で使用することをお勧めします。携帯電話の Bluetooth の設定を確認するか、リセットします。携帯電話とのペアリングをやり直します。

## FCC Statement

This device complies with Part 15 of the FCC rules. Operation is subject to the following two conditions: (1) This device may not cause harmful interference, and (2) This device must accept any interference received, including interference that may cause undesired operation.



Any change or modification not expressly approved by Sony Ericsson may void the user's authority to operate the equipment.

This equipment has been tested and found to comply with the limits for a Class B digital device, pursuant to Part 15 of the FCC Rules. These limits are designed to provide reasonable protection against harmful interference in a residential installation. This equipment generates, uses and can radiate radio frequency energy and, if not installed and used in accordance with the instructions, may cause harmful interference to radio communications. However, there is no guarantee that interference will not occur in a particular installation.

If this equipment does cause harmful interference to radio or television reception, which can be determined by turning the equipment off and on, the user is encouraged to try to correct the interference by one or more of the following measures:

- Reorient or relocate the receiving antenna.
- Increase the separation between the equipment and receiver.
- Connect the equipment into an outlet on a circuit different from that to which the receiver is connected.
- Consult the dealer or an experienced radio/TV technician for help.

# Industry Canada Statement

This device complies with RSS-210 of Industry Canada.

Operation is subject to the following two conditions: (1) this device may not cause interference, and (2) this device must accept any interference, including interference that may cause undesired operation of the device.

This Class B digital apparatus complies with Canadian ICES-003.

Cet appareil numérique de la classe B est conforme à la norme NMB-003 du Canada.

# Declaration of Conformity for MW600

We, **Sony Ericsson Mobile Communications AB** of

Nya Vattentorget

SE-221 88 Lund, Sweden

declare under our sole responsibility that our product

**Sony Ericsson type DDA-0002029**

and in combination with our accessories, to which this declaration relates is in conformity with the appropriate standards **EN 300 328:V1.7.1, EN 301 489-7:V1.3.1, EN 301 489-17:V2.1.1 and EN 60 950-1:2006** following the provisions of, Radio Equipment and Telecommunication Terminal Equipment directive **1999/5/EC**.

Lund, November 2009

CE 0682



Jacob Sten,

*Head of Product Business Unit Accessories*

R&TTE 指令 ( 1999/5/EC ) に適合しています。



## Sony Ericsson MW600

ご使用前に、別途付属の手引き「**重要なお知らせ**」をお読みください。

この取扱説明書は、Sony Ericsson Mobile Communications AB または各国の関連企業によって発行されたもので、いかなる保証もありません。誤植、情報の誤り、またはプログラムや機器の機能向上に起因する本取扱説明書の改善および変更は、Sony Ericsson Mobile Communications AB によって随時予告なく行われます。ただし、かかる変更は本取扱説明書の新版に反映されます。

All rights reserved.

©Sony Ericsson Mobile Communications AB, 2009

文書番号:XXXX-XXXX.1

Bluetooth は、Bluetooth SIG Inc.の商標または登録商標であり、Sony Ericsson による使用はすべて許諾を得て行われています。

Liquid Identity ロゴは、Sony Ericsson Mobile Communications AB の商標または登録商標です。

Sony および「make.believe」は、Sony Corporation の商標または登録商標です。

PSP は、Kabushiki Kaisha Sony Computer Entertainment TA Sony Computer Entertainment Inc.の登録商標です。

Ericsson は、Telefonaktiebolaget LM Ericsson の商標または登録商標です。