



# MW600

Kibővített használati útmutató

**Sony Ericsson**  
make.believe

# Tartalomjegyzék

1.....	3
2.....	4
<b>A mikrofonos fülhallgató áttekintése.....</b>	<b>5</b>
<b>A kijelzőn megjelenő ikonok.....</b>	<b>6</b>
<b>Bevezetés.....</b>	<b>7</b>
<b>Töltés.....</b>	<b>8</b>
<b>Be- és kikapcsolás.....</b>	<b>9</b>
<b>A mikrofonos fülhallgató párosítása.....</b>	<b>10</b>
A mikrofonos fülhallgató párosítása a telefontal.....	10
A mikrofonos fülhallgató párosítása egy másik eszközzel.....	10
Párosított eszközök felváltása.....	10
<b>A hangerő beállítása.....</b>	<b>11</b>
<b>Hívások.....</b>	<b>12</b>
Hívás kezdeményezése hangparancsok használatával.....	12
Hang átadása.....	12
Másik eszköz kiválasztása híváshoz.....	12
<b>Zenehallgatás.....</b>	<b>14</b>
Másik eszköz kiválasztása zeneforrásként.....	14
<b>Rádióhallgatás.....</b>	<b>15</b>
<b>A mikrofonos fülhallgató alaphelyzetbe állítása.....</b>	<b>16</b>
<b>Akkumulátor.....</b>	<b>17</b>
<b>Hibaelhárítás.....</b>	<b>18</b>
Nem működik az újrahívás.....	18
Nem lehet második hívást fogadni.....	18
Nem működnek a hangparancsok.....	18
Nem lehetséges a zenehallgatás a fülhallgatón keresztül.....	18
Nem lehetséges a rádióhallgatás a mikrofonos fülhallgatón keresztül.....	18
Nem működik az érintéses hangerő-szabályozás .....	18
A mikrofonos fülhallgató automatikusan kikapcsol.....	18
Szokatlan működés.....	18
Nincs kapcsolat a telefontal.....	18
<b>FCC Statement.....</b>	<b>19</b>
<b>Industry Canada Statement.....</b>	<b>20</b>
<b>Declaration of Conformity for MW600 .....</b>	<b>21</b>

1

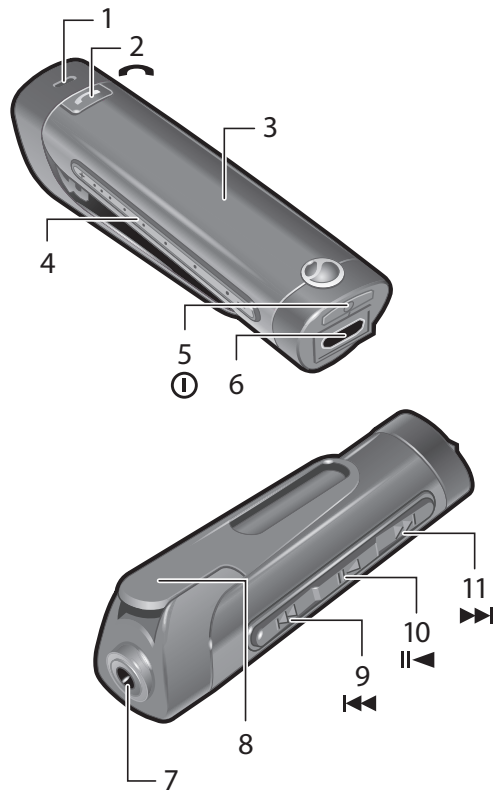

















3



# A mikrofonos fülhallgató áttekintése

1	Mikrofon
2	Hívás billentyű
3	Kijelző
4	Érintéses hangerő-szabályozó
5	Be- és kikapcsoló billentyű
6	Töltőcsatlakozó
7	Fülhallgató-csatlakozó
8	Csíptető
9	Következő billentyű
10	Lejátszás/szünet billentyű
11	Előző billentyű

# A kijelzőn megjelenő ikonok

	Akkumulátor állapota
	Akkumulátor töltése folyamatban
	A mikrofonos fülhallgató be van kapcsolva
	A mikrofonos fülhallgató készen áll más eszközzel való párosításra
	Bejövő hívás
	Tárcsázott hívás
	Folyamatban van egy hívás
	Hangparancsos tárcsázás bekapcsolva
	Zenelejátszás hangerejének beállítása
	Beszéd hangerejének beállítása
	Zeneforrás kiválasztása menü
	Híváshoz használt eszköz kiválasztása menü
	Zenehallgatási mód kiválasztása menü
	Játék mód
	Zenehallgatási mód
	FM-rádió mód
	Mikrofon elnémítva

# Bevezetés

A Hi-Fi hangminőségű, FM-rádiós MW600 vezeték nélküli mikrofonos fülhallgató segítségével kezelheti bejövő és kimenő hívásait is. Ezenkívül rádióhallgatásra, valamint PSP® rendszeren vagy számítógépen futó játékokhoz is használhatja. Sztereóban élvezheti a telefonon vagy más Bluetooth eszközön, például számítógépen vagy hordozható zenelejátszón lejátszott hangfájlokat. Hívás közben a zene lejátszása automatikusan szünetel, majd a hívás befejezésekor tovább folytatódik.

## Töltés

A mikrofonos fülhallgató első használata előtt töltsse az eszköz akkumulátorát a vele együtt kapott töltővel 8 órán keresztül (lásd a 2. ábrát). A normál töltési idő 2,5 óra. Csak Sony Ericsson gyártmányú töltőt használjon.

- ! Töltés közben a mikrofonos fülhallgató nem használható.



# Be- és kikapcsolás

## A mikrofonos fülhallgató bekapcsolása

- Nyomja meg és tartsa lenyomva a ① billentyűt, amíg az eszköz kijelzője be nem kapcsol.

## A mikrofonos fülhallgató kikapcsolása

- Nyomja meg és tartsa lenyomva a ① billentyűt, amíg az eszköz kijelzője ki nem kapcsol.

# A mikrofonos fülhallgató párosítása

## A mikrofonos fülhallgató párosítása a telefontal

Másik telefontal való használathoz a mikrofonos fülhallgatót párosítani kell az adott telefontal. A sikeres párosítást követően a mikrofonos fülhallgató automatikusan csatlakozik a telefontal, amint a hatókörön belül bekapcsolja az eszközöket.

### A mikrofonos fülhallgató párosítása telefontal

1. Győződjön meg arról, hogy a mikrofonos fülhallgató ki legyen kapcsolva.
2. Kapcsolja be a Bluetooth funkciót a telefontal. A tudnivalókat lásd a telefon Használati útmutatójában.
3. Engedélyezze a telefon Bluetooth láthatóságát. Ezáltal a telefon láthatóvá válik más Bluetooth eszközök számára.
4. Helyezze a mikrofonos fülhallgatót és a telefont egymástól 20 cm-es (8 hüvelyk) távolságon belülre.
5. Nyomja meg és tartsa körülbelül 5 másodpercig lenyomva a mikrofonos fülhallgató ① billentyűjét, amíg a kijelzőn meg nem jelenik a párosítás jelzése.
6. Automatikus párosítás a telefontal: Amikor a telefon rákérdez az MW600 eszköz párosítására, kövesse a megjelenő utasításokat.
7. Normál párosítás a telefontal: Keresse meg az eszközt, és kezdeményezze annak új eszközként való párosítását.
8. Szükség esetén írja be a számkódot (0000).

## A mikrofonos fülhallgató párosítása egy másik eszközzel

Más eszközzel (például játékkonzollal vagy számítógéppel) való használathoz a mikrofonos fülhallgatót párosítani kell az adott eszközzel. A sikeres párosítást követően a mikrofonos fülhallgató automatikusan csatlakozik az eszközhöz, amint a hatókörön belül bekapcsolja az eszközöket.

### A mikrofonos fülhallgató párosítása egy másik eszközzel

1. Győződjön meg arról, hogy a mikrofonos fülhallgató ki legyen kapcsolva.
2. Kapcsolja be a Bluetooth funkciót a másik eszközön. A tudnivalókat lásd az adott eszköz használati útmutatójában.
3. Helyezze a mikrofonos fülhallgatót és az egyéb eszközt egymástól 20 cm-es (8 hüvelyk) távolságon belülre.
4. Nyomja meg és tartsa körülbelül 5 másodpercig lenyomva a mikrofonos fülhallgató ① billentyűjét, amíg a kijelzőn meg nem jelenik a párosítás jelzése.
5. A másik eszközön: Keresse meg az eszközt, és kezdeményezze annak új eszközként való párosítását.
6. Szükség esetén írja be a számkódot (0000).

## Párosított eszközök felváltása

Ha mind a három párosított eszköz aktív, felválthatja az eszközök egyikét egy másikkal.

### Párosított eszköz felváltása egy másikkal

- Az érintéses hangerő-szabályozó segítségével jelölje ki a kívánt eszközt.

# A hangerő beállítása

## A fülhallgató hangszóró vagy a zenelejátszás hangerejének megváltoztatása

1. Hívás közben, illetve zeneszámok vagy az FM-rádió hallgatásakor csúsztassa végig az ujját az érintéses hangerő-szabályozón a hangerő-szabályozás engedélyezéséhez.
  2. A hangerő szabályozásához ezután újból csúsztassa végig az ujját az érintéses hangerő-szabályozón a megfelelő irányba.
-  A hangerő ismételt módosításához a végigcsúsztatás után tartsa az ujját az érintéses hangerő-szabályozó végén.

# Hívások

## Hívás kezdeményezése

- Tárcsázza a kívánt számot a telefon billentyűinek segítségével. A hívás automatikusan továbbítódik a mikrofonos fülhallgatóra.

## Hívás befejezése

- Nyomja meg röviden a  billentyűt.

## Hívás kezdeményezése hangparancsokkal

- Nyomja meg röviden a mikrofonos fülhallgató  billentyűjét, várja meg a hangjelzést, majd mondja ki a hangparancsot.

## Hívás fogadása

- A bejövő hívást sípoló hang jelzi. Nyomja meg röviden a  billentyűt.

## Hívás visszautasítása

- Nyomja meg és tartsa lenyomva a  billentyűt, amíg meg nem szólal a hangjelzés.

## Telefonszám újratárcsázása

- Nyomja meg kétszer egymás után röviden a  billentyűt.

## Második hívás fogadása

- Nyomja meg a  billentyűt. A folyamatban levő hívás várakoztatásba kerül.

## Váltás két hívás között

- Nyomja meg és tartsa lenyomva a  billentyűt, amíg meg nem szólal a hangjelzés.

## A mikrofon elnémítása hívás közben

- Nyomja meg és tartsa lenyomva a  billentyűt, amíg meg nem szólal a hangjelzés.

## Hívás kezdeményezése hangparancsok használatával

A mikrofonos fülhallgató használata során hasznosak lehetnek a hangparancsok. A hangparancsokkal kapcsolatos további tudnivalókat és a telefon által támogatott kapcsolódó szolgáltatásokat lásd a telefon Használati útmutatójában a *Hangvezérlés* címszó alatt.

## Hang átadása

### Hang átadása a mikrofonos fülhallgatóról a telefonra

- Lásd a *Hang továbbítása Bluetooth kihangosítóra vagy vissza a kihangosítóról* című részt a telefon Használati útmutatójában.

### Hang átadása a telefonról a mikrofonos fülhallgatóra

- A telefonon folyamatban levő hívás közben nyomja meg a mikrofonos fülhallgató  billentyűjét.

## Másik eszköz kiválasztása híváshoz

Ha másik eszközön keresztül szeretne hívásokat kezdeményezni és fogadni, előbb párosítania kell az adott eszközt a mikrofonos fülhallgatóval. A mikrofonos fülhallgató akár három különböző eszközzel párosítható. Ha telefont párosít, az válik automatikusan a híváshoz használt eszközzé.

- ! Egyszerre mindig csak a párosított eszközök egyike állítható be híváshoz használt eszközként.

### Híváshoz használt eszköz kiválasztása

1. Nyomja meg és tartsa lenyomva a  billentyűt, amíg a kijelzőn meg nem jelenik a Híváshoz használt eszköz kiválasztása menü.
2. Az érintéses hangerő-szabályozó segítségével jelölje ki a híváshoz használni kívánt eszközt.

# Zenehallgatás



## Zenehallgatás

1. Indítsa el a telefon médialejátszóját.
2. A zenelejátszás elindításához vagy szüneteltetéséhez nyomja meg a mikrofonos fülhallgató  billentyűjét.

## Váltás a zeneszámok között

- Zenehallgatás közben nyomja meg a  vagy a  billentyűt.

## Zeneszámon belüli gyors előrecsévézés vagy visszacsévézés

- Nyomja meg és tartsa lenyomva a kívánt pozíció eléréséig a  vagy a  billentyűt.

## Másik eszköz kiválasztása zeneforrásként

Ha másik eszköztől szeretne zenét hallgatni a mikrofonos fülhallgaton keresztül, előbb párosítania kell az adott eszközt a mikrofonos fülhallgatóval. A mikrofonos fülhallgató akár három különböző eszközzel párosítható. Ha játékkonzolt vagy számítógépet párosít, az az eszköz válik automatikusan zeneforrássá.

- ! Egyszerre mindig csak a párosított eszközök egyike állítható be zeneforrásként.

## Zeneforrás kiválasztása

1. Nyomja meg és tartsa lenyomva a  billentyűt, amíg a kijelzőn meg nem jelenik a Zeneforrás kiválasztása menü.
2. Az érintéses hangerő-szabályozó segítségével jelölje ki a kívánt zeneforrást.

# Rádióhallgatás

! Rádióhallgatáskor a hangerő csak a mikrofonos fülhallgatóról vezérelhető.

## A rádió bekapcsolása

1. Nyomja meg és tartsa lenyomva a  billentyűt, amíg a kijelzőn meg nem jelenik a Zeneforrás kiválasztása menü.
2. Az érintéses hangerő-szabályozó segítségével jelölje ki az FM-rádiót. Az FM-rádió automatikusan elindul.

💡 Ha az FM-rádió a kiválasztott zeneforrás, a  billentyű megnyomásával kapcsolhatja be vagy ki az FM-rádiót.



## A rádió kikapcsolása

- Nyomja meg a  billentyűt.

## Rádióállomás keresése

- Nyomja meg és tartsa lenyomva a  vagy a  billentyűt.



## A frekvencia kézi módosítása

- A  vagy a  billentyű megnyomásával léptethet felfelé, illetve lefelé, 100 kHz-es lépésekben.

# A mikrofonos fülhallgató alaphelyzetbe állítása

Ha szokatlan működést tapasztal, állítsa alaphelyzetbe a mikrofonos fülhallgatót. A mikrofonos fülhallgató alaphelyzetbe állításakor elvesz a párosított eszközökkel kapcsolatos minden információ.

## A mikrofonos fülhallgató alaphelyzetbe állítása

1. Győződjön meg arról, hogy a mikrofonos fülhallgató ki legyen kapcsolva.
2. Nyomja meg és tartsa lenyomva a  billentyűt, amíg a kijelzőn meg nem jelenik a párosítás jelzése.
3. Egyidejűleg nyomja meg és tartsa lenyomva a  és a  billentyűt, amíg a mikrofonos fülhallgató ki nem kapcsol.



# Akkumulátor

A ritkán használt, a régóta nem használt és az új akkumulátorok kapacitása a megszokottnál alacsonyabb lehet. Előfordulhat, hogy az ilyen akkumulátorokat többször fel kell tölteni. Az eszköz mély tónusú hangjelzéssel figyelmeztet, ha az akkumulátor töltöttsége alacsony. Ha nem kezd el tölteni a mikrofonos fülhallgató akkumulátorát, az eszköz automatikusan kikapcsol a hangjelzés megszólalása után 10 perccel.

## Az akkumulátor állapotának ellenőrzése

- Aktiválja az eszköz kijelzőjét az akkumulátor állapotának megjelenítéséhez.

# Hibaelhárítás

## Nem működik az újrahívás.

- Győződjön meg arról, hogy nem üres a telefon híváslistája.
- Ellenőrizze, hogy a megfelelő eszköz legyen kiválasztva a híváshoz.
- Győződjön meg arról, hogy a telefon vagy az egyéb eszköz támogatja a Bluetooth Handsfree (kihangosító) profilt.

## Nem lehet második hívást fogadni

- Győződjön meg arról, hogy a telefon támogatja a Bluetooth Handsfree (kihangosító) profilt.
- Ellenőrizze, hogy a megfelelő eszköz legyen kiválasztva a híváshoz.

## Nem működnek a hangparancsok.

- A hangparancsok használata előtt ellenőrizze, hogy azok engedélyezve és rögzítve vannak-e a telefonban.
- Ellenőrizze, hogy a megfelelő eszköz legyen kiválasztva a híváshoz.
- Győződjön meg arról, hogy a telefon támogatja a Bluetooth Headset (fülhallgató) profilt.

## Nem lehetséges a zenehallgatás a fülhallgatón keresztül.

- Győződjön meg arról, hogy a telefont vagy az egyéb eszközt megfelelően párosította a mikrofonos fülhallgatóval. Elképzelhető, hogy újra kell indítania a médialejátszót, és be kell állítania a fülhallgatón keresztül való zenehallgatást.
- Ellenőrizze, hogy a megfelelő eszköz legyen kiválasztva zeneforrásként.

## Nem lehetséges a rádióhallgatás a mikrofonos fülhallgatón keresztül.

- Ellenőrizze, hogy az FM-rádió legyen kiválasztva zeneforrásként.

## Nem működik az érintéses hangerő-szabályozás

Az érintéses hangerő-szabályozás bekapcsolásához előbb csúsztassa végig az ujját a teljes érintéses hangerő-szabályozási területen. A hangerő szabályozásához ezután csúsztassa az ujját a hangerő-szabályozási területen.

## A mikrofonos fülhallgató automatikusan kikapcsol.

- Az akkumulátor töltöttsége túl alacsony. A mikrofonos fülhallgató hangjelzéssel figyelmeztet, és ha nem kezdi el tölteni az akkumulátorát, körülbelül 10 perccel ezután kikapcsol. Töltse fel az akkumulátort.
- A mikrofonos fülhallgató kikapcsol, ha 10 perccel belül nem párosítja azt a telefont.

## Szokatlan működés.

- Állítsa alaphelyzetbe a mikrofonos fülhallgatót.

## Nincs kapcsolat a telefontal

Győződjön meg arról, hogy a mikrofonos fülhallgató akkumulátora fel van töltve, illetve hogy az eszköz a telefon hatótávolságán belül van. Az eszközöknek egymástól 10 méteres (33 láb) távolságon belül kell lenniük, és nem lehetnek közöttük tömör tárgyak. Ellenőrizze vagy adja meg újból a telefon Bluetooth beállításait. Próbálja újból párosítani a mikrofonos fülhallgatót a telefontal.

## FCC Statement

This device complies with Part 15 of the FCC rules. Operation is subject to the following two conditions: (1) This device may not cause harmful interference, and (2) This device must accept any interference received, including interference that may cause undesired operation.



Any change or modification not expressly approved by Sony Ericsson may void the user's authority to operate the equipment.

This equipment has been tested and found to comply with the limits for a Class B digital device, pursuant to Part 15 of the FCC Rules. These limits are designed to provide reasonable protection against harmful interference in a residential installation. This equipment generates, uses and can radiate radio frequency energy and, if not installed and used in accordance with the instructions, may cause harmful interference to radio communications. However, there is no guarantee that interference will not occur in a particular installation.

If this equipment does cause harmful interference to radio or television reception, which can be determined by turning the equipment off and on, the user is encouraged to try to correct the interference by one or more of the following measures:

- Reorient or relocate the receiving antenna.
- Increase the separation between the equipment and receiver.
- Connect the equipment into an outlet on a circuit different from that to which the receiver is connected.
- Consult the dealer or an experienced radio/TV technician for help.

# Industry Canada Statement

This device complies with RSS-210 of Industry Canada.

Operation is subject to the following two conditions: (1) this device may not cause interference, and (2) this device must accept any interference, including interference that may cause undesired operation of the device.

This Class B digital apparatus complies with Canadian ICES-003.

Cet appareil numérique de la classe B est conforme à la norme NMB-003 du Canada.

# Declaration of Conformity for MW600

We, **Sony Ericsson Mobile Communications AB** of

Nya Vattentorget

SE-221 88 Lund, Sweden

declare under our sole responsibility that our product

**Sony Ericsson type DDA-0002029**

and in combination with our accessories, to which this declaration relates is in conformity with the appropriate standards **EN 300 328:V1.7.1, EN 301 489-7:V1.3.1, EN 301 489-17:V2.1.1 and EN 60 950-1:2006** following the provisions of, Radio Equipment and Telecommunication Terminal Equipment directive **1999/5/EC**.

Lund, November 2009

CE 0682

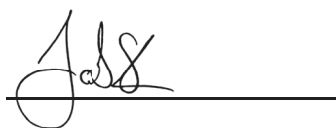

Jacob Sten,  
*Head of Product Business Unit Accessories*

Teljesítjük az R&TTE irányelv (**1999/5/EC**) követelményeit.



## Sony Ericsson MW600

Kérjük, hogy az eszköz használata előtt olvassa el a *Fontos tudnivalók* című külön dokumentumot.

Ezt a Használati útmutatót a Sony Ericsson Mobile Communications AB, illetve egy helyi társ- vagy leányvállalata adta ki bármiféle jótállás vállalása nélkül. A tipográfiai hibák, az aktuális információ pontatlansága, illetve a programok és/vagy a készülékek fejlesztése miatti javításokat és módosításokat a Sony Ericsson Mobile Communications AB bármikor, előzetes figyelmeztetés nélkül végrehajthatja. Ezek a módosítások a jelen Használati útmutató későbbi kiadásába kerülnek be.

Minden jog fenntartva.

©Sony Ericsson Mobile Communications AB, 2009

Kiadványszám: XXXX-XXXX.1

A Bluetooth név és emblémák a Bluetooth SIG Inc. védjegyei vagy bejegyzett védjegyei, és ezeket a jelöléseket a Sony Ericsson minden esetben licenc alapján használja.

Az üveggolyószerű embléma a Sony Ericsson Mobile Communications AB védjegye vagy bejegyzett védjegye.

A Sony név és a „make.believe” kifejezés a Sony Corporation védjegye vagy bejegyzett védjegye.

A PSP név a Kabushiki Kaisha Sony Computer Entertainment TA Sony Computer Entertainment Inc. bejegyzett védjegye.

Az Ericsson név a Telefonaktiebolaget LM Ericsson védjegye vagy bejegyzett védjegye.