

SONY[®]

Gebruikershandleiding

Xperia[™] P
LT22i

Inhoudsopgave

Xperia™ P Gebruikershandleiding	6
Aan de slag	7
Android™ – wat en waarom?.....	7
Overzicht.....	7
Assembleren.....	8
Het apparaat in- en uitschakelen	9
Schermvergrendeling.....	10
Instellingengids.....	10
Accounts en services.....	10
Kennismaking met uw apparaat	11
De toetsen gebruiken.....	11
Batterij.....	11
Het aanraakscherm gebruiken.....	14
Het vergrendelingsscherm gebruiken.....	16
Startscherm.....	17
Toepassingen openen en gebruiken.....	19
Status en meldingen.....	21
Menu Instellingen.....	22
Tekst typen.....	23
Uw apparaat aanpassen.....	27
Geheugen.....	30
Een headset gebruiken	31
Instellingen voor internet en berichten.....	31
Gegevensgebruik beheren.....	32
Mobiele netwerkinstellingen.....	33
Google Play™	35
Aan de slag met Google Play™	35
Downloaden van Google Play™	35
Toepassingsgegevens wissen.....	35
Machtigingen.....	36
Applicaties installeren die niet afkomstig zijn van Google Play™	36
Bellen	37
Noodoproepen.....	37
Afhandeling van gesprekken.....	37
Voicemail.....	39
Meerdere gesprekken.....	39
Telefonische vergaderingen.....	40
Oproepinstellingen.....	40

Contacten	42
OverContacten.....	42
Contacten overbrengen naar uw nieuwe apparaat.....	42
Contacten schermoverzicht.....	44
Uw contacten beheren.....	44
Communiceren met uw contacten.....	46
Uw contacten delen.....	46
Een back-up maken van contacten.....	47
Berichten.....	48
SMS- en MMS-berichten gebruiken.....	48
Opties voor SMS- en MMS-berichten.....	50
Google Talk™	50
E-mail.....	51
Aan de slag met e-mail.....	51
E-mail gebruiken.....	52
"WALKMAN"-applicatie	55
Over de applicatie "WALKMAN".....	55
Mediabestanden naar uw apparaat overdragen	55
De "WALKMAN"-applicatie gebruiken	56
Visualiser	57
Meer informatie krijgen over een nummer of artiest.....	57
Mijn muziek gebruiken om uw tracks te beheren	58
Playlists beheren.....	59
"WALKMAN"-applicatiewidget	60
Uw gehoor beschermen.....	60
Muziekdiensten.....	61
TrackID-technologie.....	61
Music Unlimited™.....	62
Over de PlayNow™-service.....	62
FM-radio.....	64
Over de FM-radio.....	64
Uw favoriete radiokanalen gebruiken.....	65
Geluidsinstellingen.....	65
Radiotracks identificeren met TrackID™	66
Camera.....	67
Over de camera.....	67
De fotocamera gebruiken.....	67
De geografische positie toevoegen aan uw foto's.....	68
Fotocamera-instellingen gebruiken.....	69
De videocamera gebruiken.....	73
Album.....	77
Over Album.....	77

Mobile BRAVIA® Engine.....	77
Foto's en video's weergeven in het tabblad Afbeeldingen	77
Foto's en video's weergeven in het tabblad Mijn albums	78
Uw foto's op een kaart weergeven.....	82
Online-albums weergeven.....	84
Films.....	86
Over films.....	86
Films gebruiken.....	86
Video Unlimited™.....	88
Over Video Unlimited™.....	88
Een video huren of kopen.....	88
Een video bekijken vanuit Video Unlimited™.....	89
Webbrowser.....	90
Over de webbrowser.....	90
Connectiviteit.....	91
Verbinding maken met draadloze netwerken.....	91
Inhoud delen met DLNA Certified™-apparaten.....	94
NFC.....	97
Draadloze Bluetooth™-technologie.....	99
Uw apparaat aansluiten op een computer.....	102
Met uw telefoon verbinding maken met een tv.....	104
Streepjescodes scannen met de NeoReader™-applicatie.....	104
Slim verbinden.....	105
Gegevens synchroniseren op uw apparaat.....	107
Over het synchroniseren van gegevens op uw apparaat.....	107
Synchroniseren met Google™.....	107
Uw zakelijke e-mail, kalender en contacten synchroniseren.....	108
Met Facebook™ synchroniseren.....	108
Kaarten en locaties.....	110
Over locatiediensten.....	110
GPS gebruiken.....	110
Google Maps™.....	111
Google Maps™ gebruiken om te navigeren.....	111
Agenda en wekker.....	112
Agenda.....	112
Wekker.....	112
Ondersteuning en onderhoud.....	115
Het apparaat bijwerken.....	115
Back-up- en herstel-applicatie.....	116
Uw apparaat resetten.....	118
Het apparaat vergrendelen en beveiligen.....	118

Uw toestel opsporen	121
Ondersteuningstoepassing.....	121
Uw apparaat recyclen.....	121
Referentie.....	122
Overzicht instellingen.....	122
Overzicht van status- en meldingspictogrammen.....	123
Overzicht applicaties.....	124
Belangrijke informatie.....	126
Blad met belangrijke informatie.....	126
Beperkingen van diensten en functies.....	126
Juridische gegevens.....	126
Index.....	127

Xperia™ P Gebruikershandleiding



Aan de slag

Android™ – wat en waarom?

Uw Xperia™ van Sony gebruikt het Android-platform. Android-telefoons kunnen veel functies uitvoeren die ook op een computer voorkomen en u kunt ze aan uw eigen wensen aanpassen. U kunt bijvoorbeeld applicaties toevoegen en verwijderen, of bestaande applicaties uitbreiden om de functionaliteit te verbeteren. In Google Play™ kunt u verschillende applicaties en games downloaden uit een continu groeiende verzameling. U kunt ook applicaties op uw Android™-telefoon integreren met andere applicaties en met online-diensten die u gebruikt. U kunt bijvoorbeeld een back-up maken van uw contacten, vanaf één plek toegang krijgen tot uw verschillende e-mailaccounts en kalenders, uw afspraken bijhouden en deelnemen aan sociale netwerken.

Android™-telefoons zijn voortdurend in ontwikkeling. Als een nieuwe softwareversie beschikbaar is en uw telefoon deze nieuwe software ondersteunt, kunt u uw telefoon bijwerken met nieuwe functies en de laatste verbeteringen.

- 💡 Op uw Android™-telefoon zijn vooraf Google™-services geïnstalleerd. Om het meeste te halen uit Google™-services, moet u een Google™-account aanmaken en u hiermee aanmelden wanneer u uw telefoon voor de eerste keer opstart. U moet ook internettoegang hebben voor veel functies in Android™.
- ! Nieuwe software is mogelijk niet compatibel met alle telefoons.

Overzicht

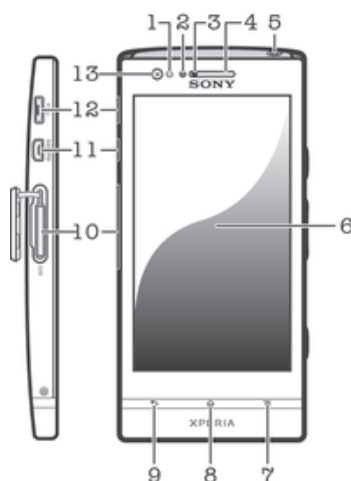

1 Lichtsensor/nabijheidssensor

2 Nabijheids-LED

3 Meldings-LED

4 Oorspeaker

5 Headsetaansluiting

6 Aanraakscherm

7 Toets Menu

8 Toets Home

9 Toets Terug

10 SIM-kaartsleuf

11 HDMI™ -connector

12 Connector voor lader/USB-kabel

13 Cameralens aan de voorzijde

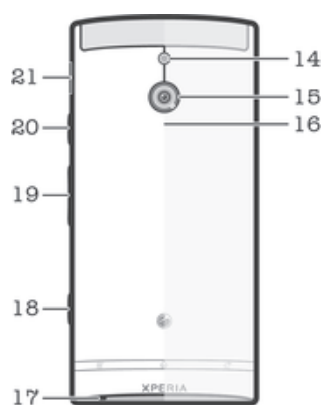

14 Camera LED-licht

15 Cameralens

16 NFC™-detectiegebied

17 Hoofdmicrofoon

18 Cameratoets

19 Volumetoets/Zoomtoets

20 Aan-uitknop

21 Luidspreker

Assembleren

De micro-SIM-kaart plaatsen

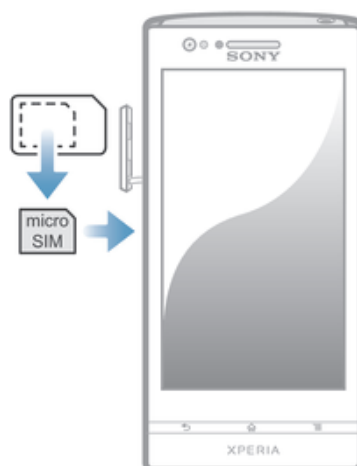

- 1 Stop een vingernagel in de opening langs de klep van de micro-SIM-kaartsleuf en verwijder de klep van de sleuf.
- 2 Schuif de micro-SIM-kaart in de sleuf met de goudkleurige contactpunten naar buiten gericht.
- 3 Plaats de klep van de micro-SIM-kaartsleuf terug.

De SIM-kaart verwijderen

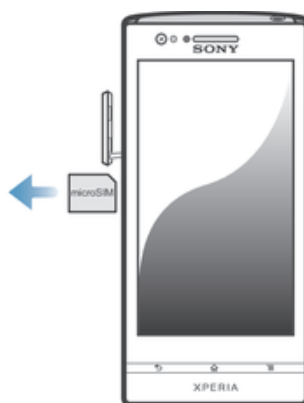

- 1 Verwijder de klep van de SIM-kaartsleuf.
- 2 Druk tegen de rand van de SIM-kaart zodat hij loskomt, trek vervolgens de SIM-kaart naar buiten om hem te verwijderen.

Het apparaat in- en uitschakelen

Het apparaat inschakelen

- ! Zorg dat de batterij minstens 30 minuten is opgeladen voordat u het apparaat voor de eerste keer inschakelt.

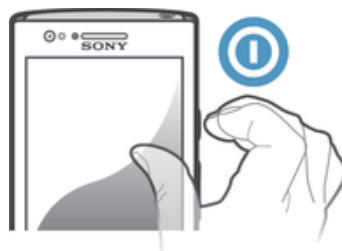

- 1 Houd de aan/uit-toets  ingedrukt totdat het apparaat gaat trillen.
- 2 Als uw scherm donker wordt, moet u kort op de aan-uittoets  drukken om het scherm te activeren.
- 3 Sleep  omhoog of sleep  omlaag om het scherm te ontgrendelen.
- 4 Voer uw SIM-kaart en PIN in wanneer hierom wordt gevraagd en selecteer **OK**.
- 5 Wacht even tot het apparaat start.

- 💡 De PIN-code van uw SIM-kaart wordt aanvankelijk door uw netwerkoperator geleverd, maar u kunt deze later wijzigen in het menu **Instellingen**. Tik op  als u een fout wilt corrigeren tijdens het invoeren van de pincode van uw SIM-kaart.

Het apparaat uitschakelen

- 1 Houd de aan-uitknop  ingedrukt tot het optiemenu wordt weergegeven.
- 2 Tik in het optiemenu op **Uitschakelen**.
- 3 Tik op **OK**.

- ! Het kan even duren voordat het apparaat uit gaat.

Afsluiten van het apparaat forceren

- 1 Houd de toets Volume omhoog en de aan-uitknop  samen 10 seconden lang ingedrukt.
- 2 Laat de toetsen los als het apparaat drie keer heeft getrild. Het apparaat wordt automatisch uitgeschakeld.

Schermsgrendeling

Wanneer het apparaat is ingeschakeld en gedurende een bepaalde periode inactief is, wordt het scherm verduisterd om batterijstroom te besparen en wordt het scherm ook automatisch vergrendeld. Deze vergrendeling voorkomt dat u per ongeluk ongewenste bewerkingen uitvoert op het aanraakscherm wanneer u de telefoon niet gebruikt. Vanaf het vergrendelscherm kunt u nog steeds foto's maken en geluid weergeven.

Het scherm activeren

- Druk de toets  kort in.

Het scherm ontgrendelen



- Sleep  omhoog of sleep  omlaag.

Het scherm handmatig vergrendelen

- Wanneer het scherm actief is, drukt u kort op de aan-uitknop .

Instellingengids

Wanneer u uw apparaat voor de eerste keer start, wordt er een instellingengids geopend waarin de elementaire functies worden uitgelegd en u wordt geholpen om belangrijke instellingen in te voeren. Dit is een goed moment om uw apparaat te configureren op basis van uw specifieke behoeften. U kunt de instellingengids ook later vanuit het menu Instellingen openen.

De instellingengids handmatig openen

- 1 Tik op het **Startscherm** op .
- 2 Tik op **Instellingen** > **Instellingengids**.

Accounts en services

Meld u vanaf uw apparaat bij uw online serviceaccounts aan om eenvoudig toegang te krijgen wanneer u op reis bent. Zo kunt u bijvoorbeeld contacten uit uw Google™-account in uw contacten integreren, zodat u alles op één plaats hebt. U kunt zich zowel vanaf uw apparaat als vanaf uw computer voor nieuwe online services inschrijven.

Google™-account

U moet een Google™-account hebben om een aanbod aan applicaties en services te gebruiken op uw Android-apparaat. U hebt een Google™-account nodig om bijvoorbeeld de applicatie **Gmail™** op uw apparaat te gebruiken, om met uw vrienden te chatten met Google Talk™, en om de agenda op uw apparaat te synchroniseren met uw Google Agenda™. U hebt ook een Google™-account nodig om applicaties en games, muziek, films en boeken te downloaden van Google Play™.

Microsoft® Exchange ActiveSync®-account

Synchroniseer uw apparaat met uw Microsoft® Exchange ActiveSync®-account. Op deze manier hebt u uw bedrijfs-e-mail, contacten en kalendergebeurtenissen altijd bij u.

Facebook™-account

Facebook™ is een social networkingservice waarmee u kunt verbinden met vrienden, familie en collega's wereldwijd. Stel Facebook in op uw apparaat zodat u overal contact kunt houden.

Kennismaking met uw apparaat

De toetsen gebruiken

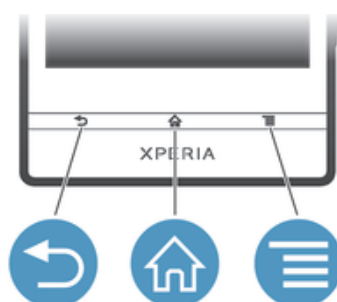

Terug

- Teruggaan naar het vorige scherm
- Het schermtoetsenblok, een dialoogvenster, een optiemenu of het meldingsvenster sluiten



Home

- Naar het **Startscherm** gaan
- Ingedrukt houden om een venster te openen met daarin de onlangs gebruikte applicaties



Menu

- Een lijst openen met opties die beschikbaar zijn op het huidige scherm of in de huidige applicatie

Batterij

Uw apparaat heeft een ingebouwde batterij.

De batterij opladen

Wanneer u het apparaat aanschaft, is de telefoonbatterij opgeladen. Het kan een paar minuten duren voordat het batterijpictogram  op het scherm wordt weergegeven als u het snoer van de lader met een voedingsbron verbindt, zoals een USB-poort of een lader. U kunt het apparaat blijven gebruiken tijdens het opladen. Het opladen van het apparaat gedurende een langere periode, bijvoorbeeld de hele nacht, veroorzaakt geen schade aan de batterij of het apparaat.

- ! De batterij wordt eerst een klein beetje ontladen nadat deze volledig is opgeladen en vervolgens na een bepaalde tijd opnieuw opgeladen wanneer de lader is aangesloten. Hiermee wordt de batterijduur vergroot. Dit kan ertoe leiden dat de oplaadstatus wordt weergegeven als een niveau onder de 100 procent.

Uw apparaat laden

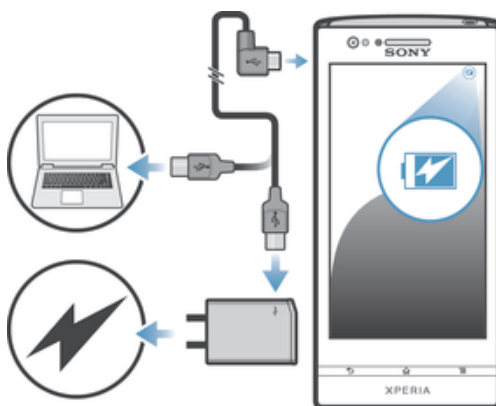

- 1 Sluit de lader aan op een stopcontact.
 - 2 Steek het ene uiteinde van de USB-kabel in de lader (of in de USB-poort van een computer).
 - 3 Steek het andere uiteinde van de kabel met het USB-symbool naar boven in de micro-USB-poort op uw apparaat. De batterijstatus-LED licht op wanneer het opladen wordt gestart.
 - 4 Wanneer de status-LED van de batterij groen is, is het apparaat volledig opgeladen. Koppel de USB-kabel los van uw apparaat door hem recht naar buiten te trekken. Voorkom dat u de connector buigt wanneer u de kabel loskoppelt van het apparaat.
- ! Gebruik de lader en USB-kabel die met het apparaat zijn meegeleverd om sneller te laden.
- 💡 Als de batterij volledig ontladen is, kan het een paar minuten duren voordat de LED oplicht nadat u de laderkabel met een voedingsbron hebt verbonden.

Status batterij-LED

Groen De batterij is volledig opgeladen

Rood Het batterijniveau is laag

Oranje De batterij wordt opgeladen. Het batterijniveau ligt tussen laag en volledig opgeladen

Het batterijniveau controleren

- 1 Tik op het **Startscherm** op .
- 2 Ga naar en tik op **Instellingen** > **Over de telefoon** > **Status** > **Accuniveau**.

Prestaties van de batterij verbeteren

Aan de hand van de volgende tips kunt u ervoor zorgen dat de batterij langer meegaat:

- Laad het apparaat vaak op. Dit heeft geen invloed op de levensduur van de batterij.
- Gegevens van het internet downloaden verbruikt veel energie. Wanneer u het internet niet gebruikt, kunt u energie besparen door alle gegevensverbindingen via mobiele netwerken uit te schakelen. Bij deze instelling kunt u niet verhinderen dat uw apparaat gegevens verzendt via andere draadloze netwerken.
- Schakel Bluetooth™ en Wi-Fi® uit wanneer u deze functies niet nodig hebt. U kunt ze gemakkelijker in- en uitschakelen door de widget Quick settings aan uw **Startscherm** toe te voegen.
- Gebruik de functies **STAMINA-modus** en **Modus bijna lege batterij** om het batterijgebruik te beperken. U kunt de modus voor energiebesparing kiezen die het beste past bij de manier waarop u het apparaat gebruikt. U kunt ook de instellingen aanpassen voor elke modus van energiebesparing.
- Stel uw synchronisatieapplicaties (die worden gebruikt om uw e-mail, agenda en contacten te synchroniseren) in op handmatig synchroniseren. U kunt de telefoon ook automatisch laten synchroniseren, maar vergroot in dat geval de synchronisatieintervallen.

- Controleer het menu batterijgebruik op het apparaat om te zien welke applicaties de meeste energie gebruiken. Uw batterij verbruikt meer energie wanneer u applicaties voor het streamen van video en muziek, zoals YouTube™, gebruikt. Sommige applicaties die zijn gedownload van Google Play™ kunnen ook meer energie gebruiken.
- Sluit de applicaties die u niet gebruikt, af.
- Verlaag het helderheidsniveau van de schermweergave.
- Schakel uw apparaat uit of activeer **Vliegmodus** als u zich in een gebied zonder netwerkdekking bevindt. Als u dit niet doet, zoekt het apparaat voortdurend opnieuw naar beschikbare netwerken en dat kost energie.
- Gebruik een originele headset van Sony om naar muziek te luisteren. Headsets gebruiken minder energie van de batterij dan de luidsprekers van het apparaat.
- Houd het apparaat zoveel mogelijk stand-by. Stand-bytijd verwijst naar de tijd tijdens welke uw apparaat op het netwerk is aangesloten en niet wordt gebruikt.
- Schakel alle live achtergronden uit.

Het menu voor batterijgebruik openen

- 1 Tik op het **Startscherm** op .
- 2 Ga naar en tik op **Instellingen > Energiebeheer > Batterijverbruik**.

De widget Gegevensverkeer aan uw startscherm toevoegen

- 1 Tik op een leeg gebied van uw **Startscherm**.
- 2 Tik op **Widgets > Hulpprogramma's**.
- 3 Tik op de widget **Mobiel dataverkeer** en sleep het naar een leeg gebied op het startscherm.



De Quick settings-widget aan uw startscherm toevoegen

- 1 Tik op een leeg gebied van uw **Startscherm**.
- 2 Tik op **Widgets > Hulpprogramma's**.
- 3 Tik op de widget **Snelle instellingen** en sleep het naar een leeg gebied van uw **Startscherm**.

De modus STAMINA

Schakel de functie **STAMINA-modus** in om uw **Wi-Fi®** -verbinding, gegevensverkeer en verschillende energie-consumerende applicaties te onderbreken als het scherm inactief is. U kunt nog steeds telefoongesprekken, SMS- en MMS-berichten ontvangen als de modus STAMINA actief is. U kunt ook een lijst met applicaties instellen om te zorgen dat bepaalde applicaties actief blijven als uw scherm inactief is. Nadat het scherm weer actief is, worden alle onderbroken functies hervat.

Modus STAMINA activeren

- 1 Tik vanuit **Startscherm** op .
- 2 Ga naar en tik op **Instellingen > Energiebeheer**.
- 3 Tik op , vervolgens op **STAMINA-modus** en tik vervolgens op **Activeren**.

Modus STAMINA uitschakelen

- 1 Tik vanuit **Startscherm** op .
- 2 Ga naar en tik op **Instellingen > Energiebeheer**.
- 3 Tik op  naast **STAMINA-modus**.

De instellingen veranderen voor de modus STAMINA

- 1 Tik op het **Startscherm** op .
- 2 Ga naar en tik op **Instellingen > Energiebeheer**.
- 3 Tik om het instellingenmenu te openen op **STAMINA-modus**.
- 4 Voeg applicaties toe of verwijder ze naar wens.
- 5 Als u klaar bent, tikt u op **Gereed**.

De stand-bytijd van uw apparaat inschatten

Stand-bytijd verwijst naar de tijdsperiode die uw batterij meegaat wanneer uw apparaat is aangesloten op het netwerk maar niet actief wordt gebruikt, bijvoorbeeld om te bellen of gebeld te worden. Wanneer de STAMINA-modus is geactiveerd, wordt de resterende

stand-bytijd voortdurend geëvalueerd, wat kan variëren afhankelijk van het gebruik van uw apparaat. De STAMINA-modus is effectiever bij het verlengen van de stand-bytijd als u het scherm van uw apparaat vergrendeld houdt. Als u het scherm zelden vergrendelt, ziet u wellicht niet veel verbetering in de prestatie van de batterij.

- ! Wanneer u uw apparaat voor de eerste keer gebruikt, is de geschatte stand-bytijd wellicht niet nauwkeurig aangezien er geen gebruikshistorie bestaat waarmee dit kan worden ingeschat.



Het weergeven van de geschatte stand-bytijd

- 1 Tik vanuit uw **Startscherm** op .
- 2 Zoek en tik op **Instellingen > Energiebeheer**.



Modus Batterij bijna leeg

U kunt de functie **Modus bijna lege batterij** inschakelen als de batterij bijna leeg is. Deze functie helpt bij het aanpassen van de instellingen voor schermhelderheid, gegevensverkeer en trillen zodat u het batterijgebruik kunt beperken.

Modus Batterij bijna leeg activeren

- 1 Tik vanuit **Startscherm** op .
- 2 Ga naar en tik op **Instellingen > Energiebeheer**.
- 3 Tik op , vervolgens op **Modus bijna lege batterij** en tik vervolgens op **Activeren**.

Modus Batterij bijna leeg uitschakelen

- 1 Tik vanuit **Startscherm** op .
- 2 Ga naar en tik op **Instellingen > Energiebeheer**.
- 3 Tik op  naast **Modus bijna lege batterij**.

De instellingen veranderen voor de modus Batterij bijna leeg

- 1 Tik op het **Startscherm** op .
- 2 Ga naar en tik op **Instellingen > Energiebeheer**.
- 3 Tik om het instellingenmenu te openen op **Modus bijna lege batterij**.
- 4 Pas de instellingen naar wens aan.
- 5 Als u klaar bent, tikt u op .

Het aanraakscherm gebruiken

Er is plastic beschermfolie op het scherm van het apparaat geplakt wanneer u dit aanschaft. U moet de beschermfolie lostrekken voordat u het aanraakscherm kunt gebruiken. Als u dat niet doet, werkt het aanraakscherm mogelijk niet goed.

Wanneer het apparaat is ingeschakeld en gedurende een bepaalde periode inactief is, wordt het scherm verduisterd om batterijstroom te besparen en wordt het scherm ook automatisch vergrendeld. Deze vergrendeling voorkomt dat u per ongeluk ongewenste bewerkingen uitvoert op het aanraakscherm wanneer u de telefoon niet gebruikt. U kunt ook persoonlijke vergrendelingen instellen om uw abonnement te beschermen en ervoor te zorgen dat alleen u toegang hebt tot de inhoud van uw apparaat.

- ! Het scherm van uw apparaat is van glas gemaakt. Raak het scherm niet aan als het glas gebarsten of gebroken is. Repareer een beschadigd scherm niet zelf. Glazen schermen zijn gevoelig voor vallen en mechanische schokken. Schade die het gevolg is van onvoldoende zorg wordt niet gedekt door de garantieservice van Sony.

Een item openen of markeren

- Tik op het item.

Markeringsopties

- Ingeschakeld selectievakje
- Uitgeschakeld selectievakje

- Ingeschakelde lijstoptie
- Uitgeschakelde lijstoptie

Opties in- of uitschakelen

- Tik op het relevante selectievakje of op de relevante lijstoptie.

Zoomen

De zoomopties zijn afhankelijk van de toepassing die u gebruikt.

Zoomen

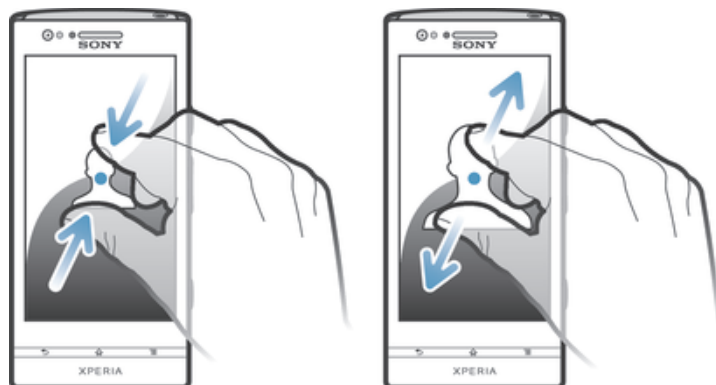

- Plaats tegelijkertijd twee vingers op het scherm en breng ze samen (om uit te zoomen) of spreid ze uit elkaar (om in te zoomen).
- 💡 Wanneer u twee vingers op het scherm gebruikt om te zoomen, is het alleen mogelijk om te zoomen als beide vingers zich binnen het zoombare gebied bevinden. Als u bijvoorbeeld op een foto wilt inzoomen, zorgt u ervoor dat beide vingers zich binnen het fotokadergebied bevinden.

Bladeren

Blader door uw vinger omhoog of omlaag te bewegen op het scherm. Op sommige webpagina's kunt u ook naar links en rechts bladeren.

- ! Er worden geen items op het scherm geactiveerd door te slepen of te vegen.

Bladeren

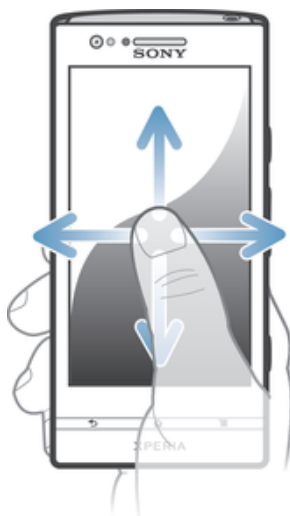

- Sleep of veeg met uw vinger in de richting waarin u op het scherm wilt bladeren.
- 💡 Veeg om sneller te bladeren met uw vinger in de gewenste richting op het scherm.

Vegen

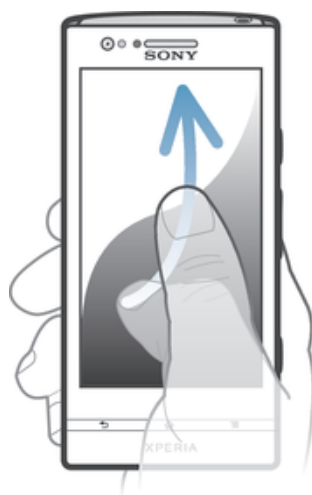

- Veeg om sneller te bladeren met uw vinger in de gewenste richting op het scherm. U kunt wachten tot het schuiven vanzelf stopt of het schuiven direct stoppen door op het scherm te tikken.

Sensoren

Uw apparaat bevat sensoren die zowel licht als nabijheid detecteren. De lichtsensoren detecteert het niveau van het omgevingslicht en past de helderheid van het scherm daarop aan. De nabijheidssensoren schakelt het aanraakscherm uit tijdens spraakoproepen als uw oor zich dichtbij het scherm bevindt. Hiermee wordt voorkomen dat u ongewenst andere functies activeert tijdens een gesprek.

Het vergrendelingscherm gebruiken

Op het vergrendelingscherm kunt u tracks afspelen, foto's maken en video opnemen zonder het scherm te ontgrendelen.

Een foto maken vanaf het vergrendelscherm



- 1 Als u het scherm wilt activeren, drukt u kort op de aan/uit-toets .
- 2 Om de bedieningsknoppen van de camera weer te geven, sleept u  naar links over het scherm.
- 3 Tik op .

Een audiotrack afspelen vanaf het vergrendelscherm



- 1 Als u het scherm wilt activeren, drukt u kort op de aan/uit-toets .
- 2 Om de bedieningsknoppen van de muzikspeler weer te geven, sleept u  naar rechts over het scherm.
- 3 Tik op .

Een audiotrack pauzeren vanaf het vergrendelingscherm

- 1 Als u het scherm wilt activeren, drukt u kort op de aan/uit-toets .
- 2 Wanneer de bedieningselementen van de muzikspeler verschijnen, tikt u op .

De momenteel afgespeelde audiotrack wijzigen vanaf het vergrendelingsscherm

- 1 Als u het scherm wilt activeren, drukt u kort op de aan/uit-toets .
- 2 Wanneer de bedieningselementen van de muzikspeler verschijnen, tikt u op  of .

Startscherm

Het Startscherm biedt de toegang tot de voornaamste functies van uw apparaat. U kunt uw **Startscherm** aanpassen met widgets, snelkoppelingen, mappen, thema's, achtergronden en andere items.

Het **Startscherm** breidt zich uit voorbij de standaard weergavebreedte van het scherm, zodat u naar links of rechts moet vegen om inhoud te bekijken in alle vensters van het startscherm.  laat zien in welk deel van het **Startscherm** u zich bevindt. U kunt een venster instellen als hoofd-startscherm en vensters toevoegen of verwijderen.



-  De items in de balk onder aan het scherm zijn altijd beschikbaar voor snelle toegang.

Ga naar de startpagina

- Druk op .

Bladeren door de startpagina

- Naar rechts of links vegen.

Een venster instellen als hoofdvenster voor het startscherm



- 1 Houd een leeg gebied op de **Startscherm** aangeraakt tot het apparaat trilt.
- 2 Veeg naar links of rechts om naar het venster te gaan dat u als hoofdvenster voor het startscherm wilt instellen en tik op .

Een venster toevoegen aan het startscherm

- 1 Houd een leeg gebied op het **Startscherm** aangeraakt tot het apparaat trilt.
- 2 Veeg naar links of rechts om te bladeren door de vensters en tik op .

Een venster verwijderen van de startpagina

- 1 Houd een leeg gebied op de **Startscherm** aangeraakt tot het apparaat trilt.
- 2 Veeg naar links of rechts om naar het venster te gaan dat u wilt verwijderen en tik op .

Widgets

Widgets zijn kleine applicaties die u direct op uw **Startscherm** kunt gebruiken. Met bijvoorbeeld de widget "WALKMAN" kunt u direct muziek afspelen.

Van sommige widgets kunt u de afmetingen veranderen, zodat u ze kunt vergroten om meer inhoud weer te geven, of verkleinen om ruimte te sparen op uw **Startscherm**.

Een widget toevoegen aan het startscherm

- 1 Houd een leeg gebied op het **Startscherm** aangeraakt tot het apparaat trilt en tik vervolgens op **Widgets**.
- 2 Tik op de widget die u wilt toevoegen.

De afmetingen van een widget wijzigen





- 1 Raak een widget aan en houd deze ingedrukt tot deze groter wordt en het apparaat trilt. Laat de widget vervolgens los. Als de afmetingen van de widget veranderd kunnen worden, zoals bijvoorbeeld de widget Agenda, verschijnen een gemarkeerd kader en formaatpunten.
- 2 Sleep de punten naar binnen of naar buiten om de widget kleiner of groter te maken.
- 3 Tik ergens op de **Startscherm** om de nieuwe afmetingen van de widget te bevestigen.

Uw startscherm organiseren

Pas de vormgeving van uw startscherm aan en wijzig de functies die toegankelijk zijn vanaf het startscherm. Wijzig de schermachtergrond, verplaats items, maak mappen en voeg snelkoppelingen en widgets toe.

Opties voor aanpassen

Als u een leeg gebied aangeraakt houdt in het startscherm, verschijnen de volgende opties voor aanpassen:

-  Widgets toevoegen aan het startscherm.
-  Applicaties en snelkoppelingen toevoegen.
-  Een achtergrond instellen voor uw startscherm.
-  Een achtergrondthema instellen.

Aanpassingsopties in het startscherm weergeven

- Houd een leeg gebied aangeraakt op uw **Startscherm** totdat het apparaat trilt en opties voor aanpassen onderin het scherm verschijnen.

Een snelkoppeling toevoegen aan het startscherm

- 1 Houd een leeg gebied op de **Startscherm** aangeraakt tot het apparaat trilt.
- 2 Tik op **Applicaties > Snelkopp.**
- 3 Selecteer een snelkoppeling.

- 💡 U kunt een snelkoppeling naar een applicatie rechtstreeks toevoegen vanaf het applicatiescherm door de applicatie aan te raken en vast te houden.

Een item verplaatsen op het startscherm

- Raak een item aan en houd het ingedrukt tot het groter wordt en het apparaat trilt. Sleep het item vervolgens naar de nieuwe locatie.

Een item verwijderen van de startpagina

- Raak een item aan en houd het ingedrukt tot het groter wordt en het apparaat trilt. Sleep het item vervolgens naar .

Een map maken op het startscherm

- 1 Raak het pictogram of de snelkoppeling van een applicatie aan en houd het vast tot het wordt vergroot en het apparaat trilt; sleep het vervolgens boven het pictogram of de snelkoppeling van een applicatie en zet het daar neer.
- 2 Voer een naam voor de map in en tik op **Gereed**.

Items toevoegen aan een map op het startscherm

- Raak een item aan en houd het ingedrukt tot het groter wordt en het apparaat trilt. Sleep het item vervolgens naar de map.

Een map op het startscherm hernoemen

- 1 Tik op de map om deze te openen.
- 2 Raak de titelbalk van de map aan om het veld **Mapnaam** weer te geven.
- 3 Voer de naam van de nieuwe map in en tik op **Gereed**.

De achtergrond van uw startscherm veranderen

Pas het **Startscherm** aan uw stijl aan met achtergronden en verschillende thema's.

De achtergrond voor uw startscherm wijzigen

- 1 Houd een leeg gebied op het **Startscherm** aangeraakt tot het apparaat trilt.
- 2 Tik op **Achtergrond** en selecteer een optie.

Een thema instellen voor uw startscherm

- 1 Houd een leeg gebied op de **Startscherm** aangeraakt tot het apparaat trilt.
 - 2 Tik op **Thema's** en selecteer vervolgens een thema.
- ! Wanneer u een thema wijzigt, verandert in sommige applicaties ook de achtergrond.

Toepassingen openen en gebruiken

Open applicaties op basis van snelkoppelingen op uw **Startscherm** of vanuit het scherm Toepassingen.

Scherm applicaties

Het scherm Applicaties, dat u opent vanaf uw **Startscherm**, bevat de applicaties die vooraf geïnstalleerd zijn op uw apparaat evenals de applicaties die u downloadt.

Het scherm Toepassingen strekt zich uit buiten de normale schermbreedte. U moet dus naar links en naar rechts vegen om alle content te bekijken.

Het scherm Toepassingen openen

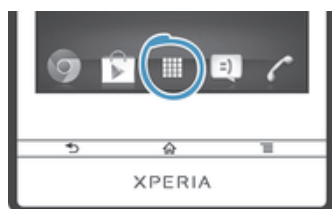

- Tik vanuit uw **Startscherm** op .



Bladeren door het scherm Toepassingen

- Veeg naar rechts of links vanuit het toepassings scherm.

Een snelkoppeling naar een toepassing maken op de startpagina

- 1 Tik op het **Startscherm** op .
- 2 Houd een pictogram voor een applicatie aangeraakt tot het scherm trilt en sleep het pictogram naar de bovenkant van het scherm. De **Startscherm** opent.
- 3 Sleep het pictogram naar de gewenste locatie op het **Startscherm** en haal uw vinger weg.

Een applicatie delen vanuit het applicatiescherm

- 1 Tik op het **Startscherm** op .
- 2 Tik op  en tik vervolgens op **Delen**. Alle applicaties die gedeeld kunnen worden, zijn aangegeven met .
- 3 Tik op de applicatie die u wilt delen, selecteer een optie en bevestig deze indien nodig. Een koppeling naar een download van de applicatie wordt naar de geselecteerde personen gestuurd.

Toepassingen openen en sluiten

Een toepassing openen

- Tik vanaf uw **Startscherm** of het scherm Toepassingen op de toepassing.

Een toepassing sluiten

- Druk op .
-  Bepaalde toepassingen worden gepauzeerd wanneer u drukt op  om af te sluiten. Andere toepassingen kunnen actief blijven op de achtergrond. In het eerste geval kunt u de volgende keer dat u de toepassing opent doorgaan waar u bent gestopt. Sommige applicaties kunnen dataverbindingskosten veroorzaken wanneer deze applicaties op de achtergronden actief blijven, bijvoorbeeld sociale netwerkservices.

Het venster met onlangs gebruikte toepassingen

Vanuit dit venster kunt u onlangs gebruikte toepassingen weergeven en openen.

Het venster met onlangs gebruikte toepassingen openen

- Houd ingedrukt. .

Applicatiemenu

U kunt op elk moment een menu openen wanneer u een applicatie gebruikt. Afhankelijk van de applicatie die u gebruikt, ziet het menu er anders uit.

Een menu in een toepassing openen

- Druk tijdens het gebruik van de toepassing op .
- ! Niet in alle applicaties is een menu beschikbaar.

Uw scherm Toepassingen organiseren

Verplaats de toepassingen op het scherm Toepassingen op basis van uw voorkeuren.

Applicaties schikken op het applicatiescherm

- 1 Tik vanuit **Startscherm** op  om naar het applicatiescherm te gaan.
- 2 Tik in de keuzelijst links boven in het scherm en selecteer een optie.

Een applicatie verplaatsen op het scherm Applicaties

- 1 Open het scherm Toepassingen.
 - 2 Raak een item aan en houd het ingedrukt tot het groter wordt en het apparaat trilt. Sleep het item vervolgens naar de nieuwe locatie.
- ! U kunt uw toepassingen alleen verplaatsen wanneer **Eigen volgorde** is geselecteerd.

Een applicatie verwijderen vanuit het applicatiescherm

- 1 Tik vanuit **Startscherm** op .
- 2 Tik op  en tik vervolgens op **Verwijderen**. Alle applicaties die niet verwijderd kunnen worden, zijn aangegeven met .
- 3 Tik op de applicatie die u wilt verwijderen en tik op **Verwijderen**.

Status en meldingen

In de statusbalk boven aan het scherm wordt getoond wat er op uw apparaat plaatsvindt. Aan de linkerkant krijgt u meldingen wanneer er iets nieuw of actief is. Nieuwe berichten en kalendermeldingen worden bijvoorbeeld hier weergegeven. Aan de rechterkant vindt u de signaalsterkte, de batterijstatus en andere informatie.



Met de statusbalk kunt u basisinstellingen op uw apparaat aanpassen, bijvoorbeeld Wi-Fi®, Bluetooth™, dataverkeer en geluid. U kunt het instellingenmenu ook openen vanuit het meldingspaneel om andere instellingen aan te passen.

Een meldingslampje geeft batterijstatusinformatie en enkele meldingen weer. Een blauw knipperend lampje betekent bijvoorbeeld dat er een nieuw bericht of een gemist gesprek is. Het meldingslampje werkt mogelijk niet wanneer de batterij bijna leeg is.

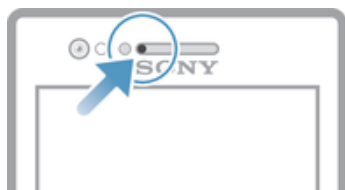

Meldingen en lopende activiteiten controleren

U kunt de statusbalk omlaag slepen om het meldingsvenster te openen en meer informatie te krijgen. U kunt het venster bijvoorbeeld gebruiken om een nieuw bericht te openen of een gebeurtenis in de agenda te bekijken. U kunt ook een paar applicaties openen die op de achtergrond actief zijn, zoals de muziekplayer.

Het meldingsvenster openen



- Sleep de statusbalk omlaag.

Het meldingsvenster sluiten



- Sleep het tabblad onderaan het meldingsvenster omhoog.

Een actieve toepassing openen vanuit het meldingsvenster

- Tik op het pictogram van de actieve toepassing om deze te openen.

Een melding verwijderen van het meldingsvenster

- Plaats uw vinger op een melding en veeg naar links of rechts.

Het paneel Meldingen wissen

- Tik in het paneel Meldingen op **Wissen**.

Uw apparaat instellen vanaf het meldingsvenster

U kunt het instellingenmenu openen vanuit het meldingenpaneel om de basisinstellingen van uw apparaat aan te passen. U kunt bijvoorbeeld Wi-Fi® inschakelen.

Het instellingenmenu openen vanaf het meldingsvenster

- 1 Sleep de statusbalk omlaag.
- 2 Tik op .

Geluidsinstellingen aanpassen vanaf het meldingenpaneel

- 1 Sleep de statusbalk omlaag.
- 2 Tik op .

De Bluetooth™-functie bedienen vanaf het meldingenpaneel

- 1 Sleep de statusbalk omlaag.
- 2 Tik op .

De Wi-Fi®-functie bedienen vanaf het meldingenpaneel

- 1 Sleep de statusbalk omlaag.
- 2 Tik op .



Gegevensverkeer in- of uitschakelen vanuit het meldingenvenster

- 1 sleep de statusbalk omlaag.
- 2 Tik op .

Menu Instellingen

Bekijk en wijzig de instellingen voor uw apparaat in het menu Instellingen.

Uw apparaatinstellingen openen

- 1 Tik op het **Startscherm** op .
 - 2 Tik op **Instellingen**.
- 💡 U kunt ook de statusbalk naar beneden slepen op het startscherm en op  tikken om toegang te krijgen tot de apparaatinstellingen.

Tekst typen

U kunt uit een aantal toetsenborden en invoermethoden kiezen om tekst met letters, nummers en andere teksten te kunnen typen.

Virtueel toetsenbord

Tik op de toetsen van het virtuele QWERTY-toetsenbord om eenvoudig tekst in te voeren. In bepaalde applicaties wordt het virtuele toetsenbord automatisch geopend. U kunt dit toetsenbord ook openen door een tekstveld aan te raken.

Het virtuele toetsenbord gebruiken



- 1 Tussen hoofdletters en kleine letters schakelen en caps lock inschakelen. Voor bepaalde talen wordt deze toets gebruikt om extra tekens in de taal te gebruiken.
- 2 Sluit de weergave van het virtuele toetsenbord. Dit pictogram wordt niet in de staande modus getoond.
- 3 Cijfers en symbolen weergeven.
- 4 Personaliseer uw toetsenbord. Deze toets verdwijnt nadat het toetsenbord is gepersonaliseerd.
- 5 Voer een spatie in.
- 6 Voer een regeleinde in of bevestig de tekstinvoer.
- 7 Verwijder een teken vóór de cursor.

- ! Alle illustraties zijn uitsluitend bedoeld ter illustratie en vormen mogelijk geen exacte weergave van het daadwerkelijke apparaat.

Het virtuele toetsenbord weergeven om tekst in te voeren

- Tik op een tekstinvoerveld.

Het virtuele toetsenbord verbergen

- Wanneer het virtuele toetsenbord is geopend, drukt u op .

Het virtuele toetsenbord personaliseren

- 1 Open het virtuele toetsenbord en tik op .
 - 2 Volg de aanwijzingen om het virtuele toetsenbord te personaliseren; markeer bijvoorbeeld het selectievakje **Smiley-toets**.
- 💡 Als u het selectievakje **Smiley-toets** niet markeert tijdens het personaliseren van het virtuele toetsenbord, verschijnt het pictogram Smiley niet.

Het virtuele toetsenbord in de liggende stand gebruiken

- Draai het apparaat een kwartslag wanneer u tekst invoert.
- ! De liggende stand moet worden ondersteund in de applicatie die u gebruikt en de instellingen voor de schermstand moet zijn ingesteld op Automatisch om het virtuele toetsenbord te kunnen gebruiken in de liggende stand.

Tekst invoeren met het virtuele toetsenbord

- Als u een teken wilt invoeren dat zichtbaar is op het toetsenbord, tikt u op dit teken.
- Als u een tekenvariant wilt invoeren, raakt u een regulier teken op het toetsenbord aan en houdt u dit vast om een lijst met beschikbare opties weer te geven. Selecteer vervolgens een optie in de lijst. Als u bijvoorbeeld 'é' wilt invoeren, raakt u 'e' aan en houdt u het ingedrukt tot andere opties worden weergegeven. Sleep terwijl u uw vinger op het toetsenbord houdt, naar 'é' en selecteer deze optie.

Schakelen tussen hoofdletters en kleine letters

- Tik voordat u een letter invoert op ⇧ om naar hoofdletters ⇧ te schakelen of vice versa.

Caps Lock inschakelen

- Voordat u een woord typt, houdt u ⇧ of ⇧ ingedrukt totdat ⇧ verschijnt.

Cijfers of symbolen invoeren

- Tik op 12!7 wanneer u tekst invoert. Er wordt een toetsenbord met cijfers en symbolen weergegeven. Tik op += \$ om meer opties weer te geven.

Gebruikelijke leestekens invoeren

- 1 Tik op de spatiebalk wanneer u klaar bent met het invoeren van een woord.
 - 2 Selecteer een leesteken in de balk met suggesties. Het geselecteerde teken wordt voor de spatie ingevoerd.
- 💡 Tik wanneer u klaar bent met het invoeren van een woord, twee keer op de spatiebalk om snel een punt in te voeren.

Tekens verwijderen

- Tik om de cursor te plaatsen na het teken dat u wilt verwijderen en tik vervolgens op ✕.

Een regelterugloop invoeren

- Tik wanneer u tekst invoert op ↵ om een regelterugloop in te voeren.

Tekst selecteren

- 1 Voer wat tekst in en tik twee keer op de tekst. Het woord dat u aantikt, wordt aan beide zijden gemarkeerd door tabs.
- 2 Sleep de tabs naar links of rechts om meer tekst te selecteren.

Tekst bewerken in liggende stand

- 1 Voer wat tekst in en tik twee keer op de ingevoerde tekst.
 - 2 Selecteer de tekst waarmee u wilt werken, tik vervolgens op **Bewerken...** en selecteer een optie.
- ! Als u tekst van het klembord wilt plakken, dubbeltikt u op het tekstveld om **Plakken** te laten verschijnen en vervolgens op **Plakken tikken**.

De tekst bewerken in staande stand

- 1 Voer wat tekst in en dubbeltikt u op de ingevoerde tekst om de applicatiebalk te laten verschijnen.
- 2 Selecteer de tekst die u wilt bewerken en gebruik vervolgens de applicatiebalk om de gewenste wijzigingen aan te brengen.

Applicatiebalk



- 1 De applicatiebalk sluiten
- 2 Alle tekst selecteren
- 3 Tekst knippen
- 4 Tekst kopiëren
- 5 Tekst plakken

!  verschijnt alleen wanneer u tekst hebt opgeslagen op het klembord.

De Vegen om te schrijven-functie gebruiken om woorden te schrijven

U kunt tekst invoeren door uw vinger op het virtuele toetsenbord van letter naar letter te schuiven.



! **Vegen om te schrijven** is alleen beschikbaar wanneer u het virtuele toetsenbord gebruikt.

Tekst invoeren met de functie Vegen om te schrijven

- 1 Wanneer u tekst invoert met behulp van het virtuele toetsenbord, veeg dan met uw vinger van letter naar letter om het woord te traceren dat u wilt schrijven.
- 2 Til uw vinger op als u klaar bent met het invoeren van een woord. Een woord wordt voorgesteld op basis van de letters waar u langs hebt geveegd. Selecteer indien nodig het juiste woord in de balk met suggesties.
- 3 Blader naar recht of links in de balk met suggesties om meer opties weer te geven. Als u het gewenste woord niet kunt vinden, tikt u één keer op  om het hele woord te verwijderen. Probeer het woord vervolgens nogmaals te traceren met de functie Vegen om te schrijven, of tik op elke letter om het woord in te voeren.
- 4 Als de instelling **Spatie vóór nieuwe veeg** is geactiveerd, traceert u het volgende woord dat u wilt invoeren. Als dit niet het geval is, tikt u op de spatiebalk en dan traceert u het volgende woord dat u wilt invoeren.

💡 Als u samengestelde woorden wilt invoeren wanneer de instelling **Spatie vóór nieuwe veeg** is geactiveerd, dan moet u wellicht het eerste deel van het woord invoeren door te schuiven; tik vervolgens op elke letter om de rest van het woord in te voeren.

De Vegen om te schrijven-instellingen wijzigen

- 1 Wanneer u tekst invoert met het virtuele toetsenbord, tikt u op .
- 2 Tik op  en op **Instellingen voor toetsenbord**.
- 3 Tik op **Instellingen voor tekstinvoer**.
- 4 Schakel het **Vegen om te schrijven**-selectievakje in of uit.
- 5 Als u automatisch een spatie wilt toevoegen tussen vegen zonder elke keer op de spatiebalk te hoeven tikken, dan schakelt u het selectievakje **Spatie vóór nieuwe veeg** in.

Toetsenblok

Het toetsenblok kan worden vergeleken met een standaardtelefoon-toetsenblok met 12 toetsen. Er zijn opties voor tekstvoorspelling en multitik tekstinvoer beschikbaar. U kunt de tekstinvoermethode Toetsenblok activeren via de toetsenbordinstellingen. Het toetsenblok is alleen beschikbaar in de staande stand.

Het telefoontoetsenblok gebruiken



- 1 Een tekst invoeroptie kiezen
- 2 Tussen hoofdletters en kleine letters schakelen en caps lock inschakelen
- 3 Cijfers weergeven
- 4 Symbolen en smileys weergeven
- 5 Een spatie invoeren
- 6 Regelterugloop invoeren of tekst invoer bevestigen
- 7 Een teken vóór de cursor verwijderen

! Alle illustraties zijn uitsluitend bedoeld ter illustratie en vormen mogelijk geen exacte weergave van het daadwerkelijke apparaat.

Het toetsenblok voor het eerst gebruiken

- 1 Tik op een tekst invoerveld en tik vervolgens op 123.
- 2 Tik op en op **Instellingen voor toetsenbord**.
- 3 Tik op **Toetsenbordvormgeving > Toetsenbordindeling**.
- 4 Selecteer het toetsenblok.

💡 Het toetsenblok kan alleen worden gebruikt in de portretstand.

Tekst invoeren met het toetsenblok

- Wanneer wordt weergegeven op het toetsenblok, tikt u één keer op elke tekentoets, zelfs wanneer de gewenste letter niet de eerste letter op de toets is. Tik op het woord dat wordt weergegeven of tik op ► om meer woordsuggesties weer te geven en een woord uit de lijst te selecteren.
- Wanneer wordt weergegeven op het toetsenblok, tikt u op de toetsen op het scherm voor de tekens die u wilt invoeren. Blijf de toets indrukken tot het gewenste teken is geselecteerd. Doe vervolgens hetzelfde voor het volgende teken dat u wilt invoeren, enzovoort.

Cijfers invoeren met het toetsenblok

- Wanneer het toetsenblok is geopend, tikt u op 123. Er wordt een toetsenblok met cijfers weergegeven.



Symbolen en smileys invoegen met het toetsenblok

- 1 Tik als het toetsenblok open is op . Er wordt een raster weergegeven met symbolen en smileys.
- 2 Blader omhoog of omlaag om meer opties weer te geven. Tik op een symbool of smiley om het gewenste item te selecteren.

Instellingen voor toetsenbord en toetsenblok

U kunt instellingen selecteren voor het virtuele toetsenbord en het toetsenblok, zoals de schrijftaal en automatische correctie.

De instellingen voor het virtuele toetsenbord en het toetsenblok openen

- 1 Wanneer u tekst invoert met het virtuele toetsenbord of het toetsenblok, tikt u op  of op 123.
- 2 Tik op  en op **Instellingen voor toetsenbord**.

Een schrijftaal toevoegen voor tekstinvoer

- 1 Wanneer u tekst invoert met het virtuele toetsenbord of het toetsenblok, tikt u op  of 123.
- 2 Tik op , tik vervolgens op **Instellingen voor toetsenbord**.
- 3 Tik op **Talen > Schrijftalen** en markeer de relevante selectievakjes. Tik op **OK** om uw keuze te bevestigen.

Instellingen voor tekstinvoer

Bij het invoeren van tekst met het virtuele toetsenbord of het toetsenblok kunt u toegang krijgen tot een menu met instellingen voor tekstinvoer dat u helpt om opties in te stellen voor tekstvoorspelling, automatische spatiering en snelle oplossingen. U kunt bijvoorbeeld bepalen hoe woordopties worden weergegeven en hoe woorden tijdens het typen gecorrigeerd worden. U kunt ook opgeven dat de applicatie voor tekstinvoer nieuwe woorden onthoudt die u schrijft.

Tekstinvoerinstellingen wijzigen

- 1 Wanneer u tekst invoert met het virtuele toetsenbord of het toetsenblok, tikt u op  of op 123.
- 2 Tik op  en vervolgens op **Instellingen voor toetsenbord > Instellingen voor tekstinvoer** en selecteer de relevante instellingen.

Tekst invoeren met spraakinvoer



Als u tekst invoert, kunt u de spraakinvoerfunctie gebruiken in plaats van de woorden te typen. Zeg gewoon de woorden die u wilt invoeren. Spraakinvoer is een experimentele technologie van Google™, en is beschikbaar voor een aantal talen en landen.

- ! U hebt een gegevensverbinding op een mobiele telefoon of een Wi-Fi®-netwerk nodig om deze dienst te gebruiken. Dit kan extra kosten met zich meebrengen.

Steminvoer inschakelen

- 1 Wanneer u tekst invoert met het virtuele toetsenbord of het toetsenblok, tikt u op  of op 123.
- 2 Tik op  en op **Instellingen voor toetsenbord**.
- 3 Schakel het selectievakje **Toets voor Google voice-typen** in.
- 4 Druk op  om uw instellingen op te slaan. Er verschijnt een microfoonpictogram  op uw virtuele toetsenbord of toetsenblok.

Tekst invoeren met spraakinvoer

- 1 Zorg er voor dat de functie spraakinvoer is ingeschakeld en dat u over een actieve gegevensverbinding beschikt.
- 2 Tik op  als dit op uw virtuele toetsenbord of toetsenblok verschijnt. Wanneer de invoertaaltoets, bijvoorbeeld **EN**, verschijnt, houd deze dan aangeraakt.
- 3 Als  verschijnt, spreekt u om tekst in te voeren. Als u klaar bent, tikt u opnieuw op . De voorgestelde tekst verschijnt.
- 4 Bewerk de tekst zonedig met de hand.

Uw apparaat aanpassen

U kunt verschillende apparaatinstellingen aan uw wensen aanpassen. U kunt bijvoorbeeld de taal wijzigen, een eigen beltoon toevoegen, of de schermhelderheid wijzigen.

Het volume aanpassen

U kunt het beltoonvolume aanpassen voor inkomende gesprekken en meldingen evenals voor het afspelen van muziek en video.

Het volume van de beltoon aanpassen met de volumetoetsen

- Druk de volumetoets omhoog of omlaag.

Het afspeelvolume voor media aanpassen met de volumetoets

- Druk de volumetoets omhoog of omlaag wanneer u muziek afspeelt of een video bekijkt.

De geluidsinstellingen aanpassen

U kunt verschillende geluidsinstellingen aanpassen. U kunt bijvoorbeeld uw apparaat instellen op de stille modus zodat hij tijdens een vergadering niet overgaat.

De stille modus instellen voor het apparaat

- 1 Druk de volumetoets omlaag tot het apparaat trilt en  op de statusbalk verschijnt.
 - 2 Druk de volumetoets nogmaals omlaag.  verschijnt op de statusbalk.
-  U kunt ook de aan/uit-toets ingedrukt houden  en op  tikken in het menu dat verschijnt om het apparaat in de stille modus te zetten.

De trilstand instellen voor het apparaat

- Druk de volumetoets omlaag tot  in de statusbalk wordt weergegeven.
-  U kunt ook de aan/uittoets  ingedrukt houden en op  tikken in het menu dat verschijnt om het apparaat in de trilstand te plaatsen.

De tril- en belmodus instellen voor het apparaat

- 1 Tik op het **Startscherm** op .
- 2 Ga naar en tik op **Instellingen** > **Geluid**.
- 3 Schakel het selectievakje **Trillen bij beltoon** in.

Het volume van de luidspreker verbeteren met xLOUD™

- 1 Tik op het **Startscherm** op .
 - 2 Ga naar en tik op **Instellingen** > **Geluid**.
 - 3 Schakel het selectievakje **xLOUD™** in.
-  Inschakelen van de functie xLOUD™ heeft geen invloed op toepassingen voor gesproken communicatie. De geluidskwaliteit voor gesprekken wordt bijvoorbeeld niet veranderd.

Datum en tijd

U kunt de datum en tijd op uw apparaat wijzigen.

De datum handmatig instellen

- 1 Tik vanaf het **Startscherm** op .
- 2 Ga naar en tik op **Instellingen** > **Datum en tijd**.
- 3 Schakel het selectievakje **Automatische tijd en datum** uit indien dit is ingeschakeld.
- 4 Tik op **Datum instellen**.
- 5 Pas de datum aan door naar boven of beneden te schuiven.
- 6 Tik op **Gereed**.

De tijd handmatig instellen

- 1 Tik vanuit **Startscherm** op .
- 2 Ga naar en tik op **Instellingen** > **Datum en tijd**.
- 3 Schakel het selectievakje **Automatische tijd en datum** uit indien dit is ingeschakeld.
- 4 Tik op **Tijd instellen**.
- 5 Schuif omhoog of omlaag om het uur en de minuten aan te passen.
- 6 Scrol, indien van toepassing, omhoog om **a.m.** te wijzigen in **p.m.**, of vice versa.
- 7 Tik op **Gereed**.

De tijdzone instellen

- 1 Tik op het **Startscherm** op .
- 2 Ga naar en tik op **Instellingen** > **Datum en tijd**.
- 3 Schakel het selectievakje **Automatische tijdzone** uit indien dit is ingeschakeld.
- 4 Tik op **Tijdzone selecteren**.
- 5 Selecteer een optie.

Instellingen voor beltonen

Een ringtone instellen

- 1 Tik op het **Startscherm** op .
- 2 Ga naar en tik op **Instellingen** > **Geluid** > **Beltoon telefoon**.
- 3 Selecteer een ringtone.
- 4 Tik op **Gereed**.

Aanraaktonen inschakelen

- 1 Tik op **Startscherm** op .
- 2 Ga naar en tik op **Instellingen** > **Geluid**.
- 3 Schakel de selectievakjes **Aanraaktonen toetsenblok** en **Aanraakgeluiden** in.

Het meldingsgeluid selecteren

- 1 Tik op het **Startscherm** op .
- 2 Ga naar en tik op **Instellingen** > **Geluid** > **Standaardmelding**.
- 3 Selecteer het geluid dat moet klinken bij ontvangst van een melding.
- 4 Tik op **Gereed**.

Scherminstellingen

De schermhelderheid aanpassen

- 1 Tik op het **Startscherm** op .
- 2 Ga naar en tik op **Instellingen** > **Scherminstellingen** > **Helderheid**.
- 3 Schakel het selectievakje **Aanpassen aan lichtomstandigheden** uit indien dit is ingeschakeld.
- 4 Versleep de schuifregelaar om de helderheid in te stellen.
- 5 Tik op **OK**.



 U kunt ook een vooringesteld helderheidsniveau kiezen - **Heldere modus** of **Energiebesparingsmodus** als u het selectievakje **Aanpassen aan lichtomstandigheden** selecteert.

 Het helderheidsniveau heeft een invloed op uw batterijprestaties. Zie *Prestaties van de batterij verbeteren* voor tips over het verbeteren van de batterijprestaties.

Het scherm op trillen instellen

- 1 Tik op **Startscherm** op .
- 2 Ga naar en tik op **Instellingen** > **Geluid**.
- 3 Schakel het selectievakje **Trillen bij aanraking** in. Het scherm trilt nu wanneer u op selectietoetsen en op bepaalde applicaties tikt.

Opgeven na hoeveel tijd het scherm moet worden uitgeschakeld als de telefoon niet wordt gebruikt

- 1 Tik op het **Startscherm** op .
 - 2 Ga naar en tik op **Instellingen** > **Scherf** > **Slaapstand**.
 - 3 Selecteer een optie.
-  Als u het scherm snel wilt uitschakelen, drukt u kort op de aan/uit-toets .

Het scherm actief houden terwijl het apparaat wordt opgeladen

- 1 Tik op het **Startscherm** op .
- 2 Ga naar en tik op **Instellingen** > **Opties voor ontwikkelaars**.
- 3 Schakel het selectievakje **Stand-by** in.

Taalinstellingen

U kunt een standaardtaal selecteren voor uw apparaat en deze later weer wijzigen.

De taal wijzigen



- 1 Tik op het **Startscherm** op .
 - 2 Ga naar en tik op **Instellingen** > **Taal en invoer** > **Taal**.
 - 3 Selecteer een optie.
 - 4 Tik op **OK**.
-  Als u de verkeerde taal kiest en u de menuteksten niet meer kunt lezen, zoekt u het pictogram  en tikt u erop. Selecteer vervolgens de tekst naast  en selecteer de eerste vermelding in het menu dat verschijnt. U kunt vervolgens de gewenste taal selecteren.

Vliegmodus

In de vliegmodus zijn de netwerk- en radiozenders en -ontvangers uitgeschakeld om storingen in gevoelige apparatuur te vermijden. U kunt echter nog steeds games spelen, naar muziek luisteren, video en andere inhoud bekijken, als deze inhoud maar is opgeslagen in het interne geheugen. U kunt ook gewaarschuwd worden door alarmen als deze geactiveerd zijn.

-  Inschakelen van de vliegmodus beperkt het batterijgebruik.

De vliegmodus inschakelen

- 1 Tik vanuit **Startscherm** op .
 - 2 Ga naar en tik op **Instellingen** > **Meer...**
 - 3 Schakel het selectievakje **Vliegmodus** in.
-  U kunt ook de aan/uittoets ingedrukt houden  en **Vliegmodus** selecteren in het menu dat verschijnt.

Geheugen

U kunt inhoud opslaan in het interne geheugen van uw toestel.

Het interne geheugen formatteren

U kunt het interne geheugen van de telefoon formatteren, bijvoorbeeld om geheugen vrij te maken. Hierbij wist u alle gegevens van het interne geheugen.

Zorg dat u een back-up maakt van alle zaken die u wilt behouden voordat u het interne geheugen formatteert. Als u een back-up wilt maken van uw content, kunt u deze kopiëren naar een computer. Zie *Uw apparaat aansluiten op een computer* op pagina 102 voor meer informatie.

Het interne geheugen wissen

- 1 Tik in het **Startscherm** op .
- 2 Ga naar en tik op **Instellingen** > **Opslagruimte** > **Intern geheugen wissen**.
- 3 Tik op **Intern geheugen wissen** > **Alles wissen**.

Een headset gebruiken



- ! Gebruik de meegeleverde accessoires bij uw apparaat, of andere compatibele accessoires, voor de beste prestaties.

Een headset gebruiken

- 1 Verbind de headset met uw apparaat.
 - 2 Als u een gesprek wilt beantwoorden, drukt u op de toets voor afhandeling van gesprekken.
 - 3 Als u een gesprek wilt beëindigen, drukt u op de toets voor afhandeling van gesprekken.
- ! Als er geen headset bij het apparaat is geleverd, kunt u deze afzonderlijk aanschaffen.
 - 💡 Als u naar muziek luistert, stopt de muziek wanneer u een gesprek beantwoordt en gaat de muziek verder nadat u het gesprek hebt beëindigt.

Instellingen voor internet en berichten



Als u SMS- en MMS-berichten wilt verzenden en toegang wilt hebben tot internet, moet u over een mobiele gegevensverbinding beschikken en de juiste instellingen configureren. Er zijn verschillende manieren om deze instellingen op te halen:

- Voor de meeste mobiele telefoonnetwerken en operators worden de instellingen voor internet en berichten vooraf op het apparaat geïnstalleerd. U kunt vervolgens direct internet gebruiken en berichten verzenden.
- In sommige gevallen hebt u de mogelijkheid om instellingen voor internet en berichten te downloaden wanneer u het apparaat voor de eerste keer inschakelt. Het is ook mogelijk om deze instellingen later te downloaden via het menu **Instellingen**.
- U kunt op elk moment handmatig instellingen voor internet en berichten op het apparaat toevoegen en wijzigen. Neem contact op met uw netwerkoperator voor gedetailleerde informatie over de instellingen voor internet en berichten.

Instellingen voor internet en berichten downloaden

- 1 Tik op het **Startscherm** op .
- 2 Ga naar en tik op **Instellingen** > **Xperia™** > **Internetinstellingen**.
- 3 Tik op **Accepteren**.

De standaardinstellingen voor internet herstellen

- 1 Tik op het **Startscherm** op .
- 2 Tik op **Instellingen** > **Meer...** > **Mobiele netwerken** > **Namen toegangspunten**.
- 3 Tik op .
- 4 Tik op **Standaardinstellingen**.

Namen toegangspunten (APNs)

Een APN wordt gebruikt voor het opzetten van een gegevensverbinding tussen uw apparaat en internet. De APN definieert welk type IP-adres te gebruiken, welke

beveiligingsmethodes aan te roepen, en welke fixed-end verbindingen te gebruiken. De APN controleren is handig als u geen toegang kunt krijgen tot internet, geen gegevensverbinding hebt, of geen MMS-berichten kunt verzenden of ontvangen.

De huidige APN weergeven

- 1 Tik op het **Startscherm** op .
- 2 Ga naar en tik op **Instellingen** > **Meer...** > **Mobiele netwerken**.
- 3 Tik op **Namen toegangspunten**.

! Als er meerdere verbindingen beschikbaar zijn, wordt de actieve netwerkverbinding aangegeven met een geselecteerd keuzerondje.

Handmatig internetinstellingen toevoegen

- 1 Tik vanaf het **Startscherm** op .
- 2 Ga naar en tik op **Instellingen** > **Meer...** > **Mobiele netwerken** > **Namen toegangspunten**.
- 3 Tik op .
- 4 Tik op **Nieuwe APN**.
- 5 Tik op **Naam** en vul de naam in voor het netwerkprofiel dat u wilt aanmaken.
- 6 Tik op **APN** en vul de naam van het toegangspunt in.
- 7 Vul alle overige informatie in die vereist is door uw netwerkprovider.
- 8 Tik op  en tik vervolgens op **Opslaan**.

Gegevensgebruik beheren

Volg en beheer de hoeveelheid gegevens die naar en van uw apparaat worden verzonden gedurende een bepaalde periode. U kunt bijvoorbeeld waarschuwingen en limieten voor gegevensgebruik instellen op uw apparaat om extra kosten te vermijden. U kunt ook de hoeveelheid gegevens beperken die door individuele applicaties wordt gebruikt.

! Door de instellingen voor gegevensgebruik aan te passen, kunt u meer controle krijgen over het gegevensgebruik. Dit garandeert echter niet dat u geen extra kosten zult oplopen.

Toegang tot instellingen voor gegevensgebruik

- 1 Tik op het **Startscherm** op .
- 2 Ga naar en tik op **Instellingen** > **Datagebruik**.

Dataverkeer in- of uitschakelen

- 1 Tik op het **Startscherm** op .
- 2 Ga naar en tik op **Instellingen** > **Datagebruik**.
- 3 Tik op de aan-uitschakelaar naast **Mobiel dataverkeer** om het dataverkeer in of uit te schakelen.

💡 U kunt dataverkeer ook in- of uitschakelen door het selectievakje **Mobiel dataverkeer** onder **Instellingen** > **Meer...** > **Mobiele netwerken** te selecteren of deselecteren.

Een waarschuwing voor gegevensgebruik instellen

- 1 Zorg ervoor dat u gegevensverkeer hebt ingeschakeld.
- 2 Tik op het **Startscherm** op .
- 3 Ga naar en tik op **Instellingen** > **Datagebruik**.
- 4 Als u het waarschuwingsniveau wilt instellen, sleept u de lijnen naar de gewenste waarden. U ontvangt een waarschuwingsbericht wanneer de hoeveelheid gegevens het ingestelde niveau nadert.

Een limiet voor gegevensgebruik instellen

- 1 Zorg ervoor dat u gegevensverkeer hebt ingeschakeld.
 - 2 Tik op het **Startscherm** op .
 - 3 Ga naar en tik op **Instellingen** > **Datagebruik**.
 - 4 Schakel het selectievakje **Mobiele datalimiet instellen** in indien dit is uitgeschakeld en tik dan op **OK**.
 - 5 Om de limiet voor gegevensgebruik in te stellen, sleept u de lijnen naar de gewenste waarden.
- ! Wanneer uw gegevensgebruik de limiet bereikt, wordt gegevensverkeer op uw apparaat automatisch uitgeschakeld.

Het gegevensgebruik van individuele applicaties beheren

- 1 Tik op het **Startscherm** op .
 - 2 Ga naar en tik op **Instellingen** > **Datagebruik**.
 - 3 Zoek en tik op de gewenste applicatie.
 - 4 Schakel het selectievakje **Achtergronddata beperken** in.
 - 5 Voor meer specifieke instellingen voor de applicatie tikt u op **Instellingen voor app weergeven** en brengt u de gewenste wijzigingen aan.
- ! Specifieke instellingen voor een applicatie zijn niet altijd beschikbaar.
- 💡 De prestaties van individuele applicaties kunnen worden beïnvloed als u de betreffende instellingen voor gegevensgebruik wijzigt.

Mobiele netwerkinstellingen

Afhankelijk van welke mobiele netwerken in de verschillende gebieden beschikbaar zijn, schakelt het apparaat automatisch tussen de mobiele netwerken. U kunt het apparaat ook handmatig instellen om toegang te krijgen tot een bepaald type mobiel netwerk, bijvoorbeeld WCDMA of GSM.

Een netwerkmodus selecteren

- 1 Tik op het **Startscherm** op .
- 2 Ga naar en tik op **Instellingen** > **Meer...** > **Mobiele netwerken**.
- 3 Tik op **Netwerkmodus**.
- 4 Selecteer een netwerkmodus.

Handmatig een ander netwerk selecteren

- 1 Tik op het **Startscherm** op .
 - 2 Ga naar en tik op **Instellingen** > **Meer...** > **Mobiele netwerken** > **Mobiele providers**.
 - 3 Tik op **Zoekmodus** > **Handmatig**.
 - 4 Selecteer een netwerk.
- ! Als u handmatig een netwerk zoekt, wordt er op het apparaat niet naar andere netwerken gezocht, zelfs wanneer u zich buiten het bereik van het geselecteerde netwerk begeeft.

Automatische netwerkselectie activeren

- 1 Tik op het **Startscherm** op .
- 2 Ga naar en tik op **Instellingen** > **Meer...** > **Mobiele netwerken** > **Mobiele providers**.
- 3 Tik op **Zoekmodus** wanneer er een pop-upvenster wordt weergegeven.
- 4 Tik op **Automatisch**.

Gegevensverkeer uitschakelen

U kunt alle gegevensverbindingen uitschakelen met uw apparaat om ongewenste downloads en synchronisaties te voorkomen. Neem contact op met uw netwerkoperator

als u gedetailleerde informatie nodig hebt over uw abonnement en de kosten van gegevensverkeer.

- 💡 Wanneer gegevensverkeer is uitgeschakeld, kunt u nog altijd Wi-Fi®- en Bluetooth™-verbindingen gebruiken. U kunt ook MMS-berichten verzenden en ontvangen.

Alle gegevensverkeer uitschakelen

- 1 Tik op het **Startscherm** op .
- 2 Ga naar en tik op **Instellingen** > **Meer...** > **Mobiele netwerken**.
- 3 Schakel het selectievakje **Mobiel dataverkeer** uit.

Gegevensroaming

Sommige netwerkoperators staan mobiele dataverbindingen via mobiel netwerken toe wanneer u buiten zich buiten uw thuisnetwerk bevindt (roaming). Er kunnen kosten voor gegevensoverdracht in rekening worden gebracht. Neem contact op met uw netwerkoperator voor meer informatie.

- ! Toepassingen kunnen soms de internetverbinding gebruiken in uw thuisnetwerk zonder dat hiervan melding wordt gemaakt. Dit gebeurt bijvoorbeeld bij het verzenden van zoek- en synchronisatieverzoeken. Er kunnen extra kosten van toepassing zijn wanneer dergelijke internetverbindingen tot stand worden gebracht wanneer u roamt. Neem contact op met uw netwerkoperator voor meer informatie.

Gegevensroaming activeren

- 1 Tik vanaf het **Startscherm** op .
- 2 Ga naar en tik op **Instellingen** > **Meer...** > **Mobiele netwerken**.
- 3 Schakel het selectievakje **Gegevensroaming** in.

- ! U kunt gegevensroaming niet activeren wanneer gegevensverbindingen zijn uitgeschakeld.

Google Play™

Aan de slag met Google Play™

Open Google Play™ en ga een wereld van applicaties en games binnen. U kunt bladeren door deze applicaties en games met behulp van verschillende categorieën. U kunt ook feedback geven voor applicaties en games, en deze een waarderingsscore geven.

U moet beschikken over een Google™-account voordat u Google Play™ kunt gebruiken. Zie *Een Google™-account instellen op uw apparaat* op pagina 52 voor meer informatie.

- ! Google Play™ is mogelijk niet beschikbaar in alle landen of regio's

Google Play™ openen

- 1 Tik op het **Startscherm** op .
- 2 Ga naar en tik op **Play Store**.

Downloaden van Google Play™

U kunt allerlei soorten applicaties van Google Play™ downloaden, waaronder gratis applicaties.

Voordat u applicaties downloadt

Voordat u met downloaden vanaf Google Play™ begint, moet u voor een werkende internetverbinding zorgen.

Bedenk ook dat voor het downloaden van content naar uw toestel mogelijk kosten voor gegevensverkeer in rekening worden gebracht. Neem contact op met uw operator voor meer informatie.

Een gratis applicatie downloaden

- 1 Zoek in Google Play™ een item dat u wilt downloaden door te bladeren door categorieën of via de zoekfunctie.
- 2 Tik op het item waarvoor u de details wilt weergeven en volg de instructies op om de installatie te voltooien.

Een applicatie downloaden waarvoor u moet betalen

- 1 Zoek in Google Play™ een item dat u wilt downloaden door te bladeren door categorieën of de zoekfunctie te gebruiken.
- 2 Tik op het item waarvoor u de details wilt weergeven en volg de instructies op om de aankoop te voltooien.

Een gedownloade applicatie openen

- 1 Druk in Google Play™ op  en tik op **Mijn apps**.
- 2 Tik op de gedownloade applicatie.

- 💡 U kunt gedownloade applicaties ook openen vanaf het applicatiescherm.

Toepassingsgegevens wissen

Mogelijk moet u soms gegevens voor een toepassing wissen. Dit kan zich voordoen als het geheugen van de toepassing bijvoorbeeld bijna vol is of als u de highscores voor een game wilt wissen. U wilt mogelijk ook inkomende e-mailberichten, SMS-berichten en MMS-berichten in sommige toepassingen wissen.

Alle cachegegevens voor een applicatie wissen

- 1 Tik vanuit **Startscherm** op .
- 2 Ga naar en tik op **Instellingen**.
- 3 Tik op **Apps**.
- 4 Tik op de applicatie waarvoor u alle cachegegevens wilt wissen.
- 5 Tik op **Cache wissen**.

! Voor sommige applicaties is het niet mogelijk om de cachegegevens te wissen.

Een geïnstalleerde applicatie verwijderen

- 1 Tik op het **Startscherm** op .
- 2 Ga naar en tik op **Instellingen**.
- 3 Tik op **Apps**.
- 4 Selecteer de applicatie die u wilt verwijderen.
- 5 Tik op **Verwijderen**.

! Bepaalde vooraf geïnstalleerde applicaties kunnen niet worden verwijderd.

Machtigingen

Sommige toepassingen hebben toegang nodig tot gegevens, instellingen en verschillende functies op het apparaat om goed te kunnen werken. In dat geval hebben ze de betreffende machtigingen van u nodig. Een toepassing voor navigatiedoelinden heeft bijvoorbeeld machtigingen nodig om gegevens te verzenden en te ontvangen en informatie te krijgen over uw locatie. Sommige toepassingen maken mogelijk misbruik van hun machtigingen door gegevens te stelen of te verwijderen of uw locatie door te geven. Zorg ervoor dat u alleen toepassingen installeert die u vertrouwt en alleen machtigingen geeft aan toepassingen die u vertrouwt.

De machtigingen voor een toepassing weergeven

- 1 Tik op **Startscherm** op .
- 2 Tik op **Instellingen**.
- 3 Tik op **Apps**.
- 4 Tik op de gewenste applicatie.
- 5 Schuif omlaag om de relevante details weer te geven onder **Machtigingen**.

Applicaties installeren die niet afkomstig zijn van Google Play™

Als u applicaties installeert van onbekende oorsprong of uit een onbetrouwbare bron, kan uw apparaat beschadigd raken. Het apparaat is standaard zo ingesteld dat de installatie van dergelijke applicaties wordt geblokkeerd. U kunt deze instelling echter wijzigen en het installeren van applicaties uit onbekende bronnen toestaan.

! Sony biedt geen garantie voor de prestaties van applicaties of content van derden die via downloaden of op een andere manier naar uw apparaat zijn overgebracht. Sony is evenmin verantwoordelijk voor eventuele schade aan, of een verminderd prestatievermogen van, uw apparaat als die schade of dat verminderde prestatievermogen is toe te schrijven aan het overbrengen van content van derden. Gebruik alleen content uit betrouwbare bronnen. Neem contact op met de leverancier van de content als u vragen hebt of problemen ondervindt.

De installatie toestaan van applicaties die niet afkomstig zijn van Google Play™

- 1 Tik in het **Startscherm** op .
- 2 Ga naar en tik op **Instellingen** > **Beveiliging**.
- 3 Schakel het selectievakje **Onbekende bronnen** in.
- 4 Tik op **OK**.

Bellen

Noodoproepen

Uw apparaat ondersteunt internationale alarmnummers, bijvoorbeeld 112 of 911. Dit houdt in dat u deze nummers normaal vanuit elk land kunt bellen om een noodoproep te doen, met of zonder simkaart in het toestel, zolang u zich binnen het bereik van een netwerk bevindt.

Een alarmnummer bellen

- 1 Tik op het **Startscherm** op .
- 2 Ga naar en tik op **Telefoon**.
- 3 Voer het alarmnummer in en tik op **Oproep**. Als u een nummer wilt verwijderen, tikt u op .

 U kunt ook alarmnummers bellen wanneer er geen SIM-kaart in de telefoon zit of wanneer uitgaande gesprekken zijn geblokkeerd.

Een noodnummer bellen terwijl de SIM-kaart is vergrendeld

- 1 Tik op **Noodoproep**.
- 2 Voer het alarmnummer in en tik op **Oproep**. Als u een nummer wilt verwijderen, tikt u op .



Afhandeling van gesprekken

U kunt bellen door handmatig een telefoonnummer te kiezen, door op een nummer te tikken dat is opgeslagen in de contactenlijst of door op een telefoonnummer te tikken in de gesprekkenlijst. U kunt u smart dial functie gebruiken om snel nummers te zoeken in uw contacten en gesprekkenlijst.

Wanneer u belt, werkt de hoofdmicrofoon van het apparaat in combinatie met de tweede microfoon om ruis en achtergrondgeluiden te onderdrukken.

 **!** Bedek de tweede microfoon niet tijdens het bellen.

Een telefoonnummer kiezen

- 1 Tik in uw **Startscherm** op .
- 2 Ga naar en tik op .
- 3 Als de gesprekkenlijst wordt weergegeven, tikt u op  om over te schakelen naar de toetsenblokweergave.
- 4 Voer het telefoonnummer in en tik op .

 Tik op  om een per ongeluk ingevoerd cijfer te verwijderen.

Bellen met smart dial

- 1 Tik op het **Startscherm** op .
- 2 Ga naar en tik op **Telefoon**.
- 3 Gebruik het toetsenbord om letters of nummers in te voeren die horen bij het contact dat u wilt bellen. Als u elke letter of elk nummer invoert, wordt er een lijst met mogelijkheden weergegeven.
- 4 Tik op het contact dat u wilt bellen.

Een gesprek beëindigen

- Tik op **Oproep beëindigen**.

Een internationaal gesprek voeren

- 1 Tik op het **Startscherm** op .
- 2 Ga naar en tik op **Telefoon**.
- 3 Raak 0 en houd deze waarde vast tot er een plusteken (+) wordt weergegeven.
- 4 Voer de landcode, het netnummer (zonder de eerste 0) en het telefoonnummer in. Tik vervolgens op **Oproep**.

Een gesprek beantwoorden

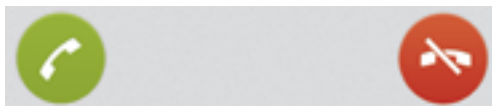

- Sleep  naar rechts over het scherm.

Een gesprek weigeren

- Sleep  naar links over het scherm.

Een tweede gesprek weigeren

- Tik op  wanneer u een herhaalde pieptoon hoort tijdens een gesprek.

Het volume van de oorspeaker veranderen tijdens een oproep

- Druk de volumetoets omhoog of omlaag.

De luidspreker inschakelen tijdens een gesprek

- Tik op .

De microfoon dempen tijdens een gesprek

- Tik op .

Het scherm activeren tijdens een gesprek

- Druk op .

Cijfers invoeren tijdens een gesprek

- 1 Tik tijdens het gesprek op **Toetsenblok**. Er wordt een toetsenblok weergegeven.
- 2 Tik op de cijfers die u wilt invoeren.

De beltoon voor een inkomende oproep dempen

- Druk op de volumetoets als u een oproep ontvangt.

Recente gesprekken

In het oproeplogboek vindt u gemiste , ontvangen  en gekozen  oproepen.

Uw gemiste gesprekken weergeven

- 1 Als u een gemiste gesprek hebt, wordt  in de statusbalk weergegeven. sleep de statusbalk omlaag.
- 2 Tik op **Gemiste oproep**.

Een nummer uit uw gesprekkenlijst bellen

- 1 Tik op het **Startscherm** op .
- 2 Ga naar en tik op **Telefoon**. De gesprekkenlijstweergave verschijnt bovenaan het scherm.
- 3 Als u een nummer direct wilt bellen, tikt u op het nummer. Als u een nummer wilt bewerken voordat u het belt, raakt u het gewenste nummer aan, houdt u het vast en tikt u op **Nummer bewerken voor bellen**.

- ! U kunt ook een nummer bellen door op **>> Terugbellen** te tikken.

Een nummer uit de gesprekkenlijst toevoegen aan uw contacten

- 1 Tik op het **Startscherm** op .
- 2 Ga naar en tik op **Telefoon**. De gesprekkenlijstweergave verschijnt bovenaan het scherm.
- 3 Raak het nummer aan en houd het vast en tik op **Toevoegen aan Contacten**.
- 4 Tik op het gewenste contact of tik op **Nieuw contact maken**.
- 5 Bewerk de contactgegevens en tik op **Gereed**.

Voicemail

Als in uw abonnement een voicemailservice is opgenomen, kunnen bellers een voicemailbericht achterlaten als u een binnenkomend gesprek niet kunt beantwoorden. Het nummer van uw voicemailservice is gewoonlijk op uw SIM-kaart opgeslagen. Als dat niet het geval is, kunt u het nummer opvragen bij uw netwerkoperator en het vervolgens handmatig invoeren.

Uw voicemailnummer invoeren

- 1 Tik op het **Startscherm** op .
- 2 Ga naar en tik op **Instellingen** > **Oproepinstellingen** > **Voicemail** > **Instellingen voor voicemail** > **Voicemailnummer**.
- 3 Voer uw voicemailnummer in.
- 4 Tik op **OK**.

Uw voicemailservice bellen

- 1 Tik op het **Startscherm** op .
- 2 Ga naar en tik op **Telefoon**.
- 3 Raak **1** aan en houd deze waarde ingedrukt.

Meerdere gesprekken

Als u de wisselgespreksfunctie hebt geactiveerd, kunt u meerdere gesprekken tegelijk verwerken. Als u de functie hebt geactiveerd, klinkt er een pieptoon wanneer u nog een gesprek ontvangt.

Wisselgesprek activeren of deactiveren

- 1 Tik vanuit de **Startscherm** op .
- 2 Zoek de volgende opties en tik erop: **Instellingen** > **Oproepinstellingen** > **Aanvullende instellingen**.
- 3 Als u wisselgesprek wilt activeren of deactiveren, tikt u op **Wisselgesprek**.

Een tweede gesprek beantwoorden en het actieve gesprek in de wacht plaatsen

- Tik op  wanneer u een herhaalde pieptoon hoort tijdens een gesprek.

Een tweede gesprek tot stand brengen

- 1 Tik tijdens een gesprek op **Toetsenblok**.
- 2 Voer het nummer van de ontvanger in en tik op **Oproep**.
- 3 Het eerste gesprek wordt in de wacht geplaatst.

- 💡 Dezelfde procedure is van toepassing op alle volgende gesprekken.

Schakelen tussen meerdere gesprekken

- Als u naar de volgende oproep wilt schakelen en de huidige oproep in de wacht wilt plaatsen, tikt u op .

Het actieve gesprek beëindigen en terugkeren naar het volgende gesprek in de wacht

- Tik op **Oproep beëindigen**.

Telefonische vergaderingen

Met telefonische vergaderingen of gesprekken met meerdere partijen kunt u gelijktijdig spreken met twee of meer personen.

- ! Neem contact op met uw netwerkprovider voor informatie over het aantal deelnemers dat u aan een telefonische vergadering kunt toevoegen.

Een telefonische vergadering tot stand brengen

- 1 Tik tijdens een gesprek op **Toetsenblok**.
- 2 Kies het nummer van de tweede deelnemer en tik op **Oproep**. Nadat de tweede deelnemer heeft geantwoord, wordt de eerste deelnemer in de wacht geplaatst.
- 3 Tik op ➤ om de tweede deelnemer toe te voegen aan de telefonische vergadering.
- 4 Herhaal stap 1-3 om meer deelnemers toe te voegen aan het gesprek.

Een privégesprek met een deelnemer aan een telefonische vergadering voeren

- 1 Tik tijdens een telefonische vergadering op **{0} deelnemers**.
- 2 Tik op het nummer van de deelnemer met wie u een privégesprek wilt voeren.
- 3 Als u het privégesprek wilt beëindigen en wilt terugkeren naar de telefonische vergadering, tikt u op ➤.

Een deelnemer vrijgeven vanuit een telefonische vergadering

- 1 Tik tijdens een actieve telefonische vergadering op de knop met het aantal deelnemers. Tik bijvoorbeeld op **3 deelnemers** als er drie deelnemers zijn.
- 2 Tik op ➤ naast de deelnemer die u wilt vrijgeven.

Een telefonische vergadering beëindigen

- Tik tijdens de telefonische vergadering op **Tel. vergadering beëindigen**.

Oproepinstellingen

Een gesprek weigeren met een bericht

U kunt een gesprek weigeren met een vooraf gedefinieerd bericht. Wanneer u gesprek weigert met een dergelijk bericht, wordt het bericht automatisch naar de beller gestuurd en op uw apparaat opgeslagen.

Op uw apparaat zijn zes berichten reeds voorgedefinieerd. U kunt kiezen uit deze vooraf gedefinieerde berichten, die desgewenst kunnen worden bewerkt.

Een gesprek weigeren met een vooraf gedefinieerd bericht

- Sleep **Weigeren met bericht** omhoog en selecteer vervolgens een bericht.

Een tweede gesprek weigeren met een vooraf gedefinieerd bericht

- Sleep **Weigeren met bericht** omhoog en selecteer vervolgens een bericht wanneer u tijdens een gesprek een herhalende pieptoon hoort.

Het bericht bewerken dat wordt gebruikt om een gesprek te weigeren

- 1 Tik op het **Startscherm** op .
- 2 Ga naar en tik op **Instellingen** > **Oproepinstellingen** > **Gesprek weigeren met bericht**.
- 3 Tik op het bericht dat u wilt bewerken en breng de benodigde wijzigingen aan.
- 4 Als u klaar bent, tikt u op **OK**.

Oproepen doorschakelen

U kunt oproepen bijvoorbeeld naar een ander telefoonnummer of een antwoorddienst doorschakelen.

Gesprekken doorschakelen

- 1 Tik op het **Startscherm** op .
- 2 Ga naar en tik op **Instellingen** > **Oproepinstellingen** > **Gesprekken doorverbinden**.
- 3 Selecteer een optie.
- 4 Voer het nummer in waarnaar u de gesprekken wilt doorschakelen en tik vervolgens op **Insch..**

Gesprekken doorschakelen uitschakelen

- 1 Tik op het **Startscherm** op .
- 2 Ga naar en tik op **Instellingen** > **Oproepinstellingen** > **Gesprekken doorverbinden**.
- 3 Selecteer een optie en tik vervolgens op **Uitschakelen**.

Uw telefoonnummer weergeven of verbergen

U kunt kiezen of u uw telefoonnummer wilt weergegeven of verbergen op het apparaat van ontvangers wanneer u ze belt.

Uw telefoonnummer weergeven of verbergen

- 1 Tik op het **Startscherm** op .
- 2 Ga naar en tik op **Instellingen** > **Oproepinstellingen** > **Aanvullende instellingen** > **Beller-id**.

Nummers voor vaste belservice

Als u een PIN2-code hebt ontvangen van uw serviceprovider, kunt u een lijst met vaste nummers gebruiken om uitgaande gesprekken te beperken.

Vaste belservice in- of uitschakelen

- 1 Tik op het **Startscherm** op .
- 2 Ga naar en tik op **Instellingen** > **Oproepinstellingen** > **Vaste nummers**.
- 3 Tik op **Vaste nummers activeren** of **Vaste nummers deactiveren**.
- 4 Voer uw PIN2-code in en tik op **OK**.

De lijst met geaccepteerde ontvangers voor gesprekken openen

- 1 Tik op het **Startscherm** op .
- 2 Ga naar en tik op **Instellingen** > **Oproepinstellingen** > **Vaste nummers** > **Vaste nummers**.

Contacten

OverContacten

Gebruik de contactenapplicatie om alle nummers, e-mailadressen en overige contactgegevens op één plaats op te slaan en te beheren. Tik op een contact om alle communicatie met dat contact in één makkelijk overzicht weer te geven.

U kunt nieuwe contacten toevoegen aan uw apparaat en deze synchroniseren met de contacten die zijn opgeslagen in uw Google™-account, Microsoft® Exchange ActiveSync®-account of andere accounts die het synchroniseren van contacten ondersteunen. De contactenapplicatie maakt automatisch nieuwe contacten aan en helpt u bovendien bij het koppelen van gegevens, zoals e-mailadressen, met bestaande contacten.

Contacten overbrengen naar uw nieuwe apparaat

Er zijn verschillende manieren om contacten naar uw nieuwe apparaat over te brengen. Selecteer een overdrachtmethode die het beste bij uw situatie past.

Contacten overbrengen met een pc

U kunt een pc gebruiken om contacten van verschillende merken over te brengen, zoals iPhone, Samsung, HTC en Nokia.

U hebt hiervoor nodig:

- Een Windows®-pc met internetverbinding
- Een USB-kabel voor uw oude apparaat
- Een USB-kabel voor uw nieuwe Android™-apparaat
- Uw oude apparaat
- Uw nieuwe Android™-apparaat

Het programma PC Companion gebruiken om contacten over te brengen

Gebruik het programma PC Companion als u contacten met behulp van een computer over wilt brengen. Het is gratis en de installatiebestanden zijn al op uw nieuwe apparaat opgeslagen. PC Companion bevat ook een reeks andere functies zoals hulp bij het bijwerken van de apparaatsoftware.

PC Companion installeren

- 1 **Nieuw apparaat:** schakel uw nieuwe Android™-apparaat in en sluit deze met een USB-kabel aan op een pc.
- 2 **Nieuw apparaat:** Tik op **Install.** om PC Companion op de pc te installeren.
- 3 **Computer:** Als een popup-venster verschijnt om u over beschikbare PC-software te melden, kiest u *Run Startme.exe*.
- 4 **Computer:** Klik op *Installeren* om de installatie te starten en volg de aanwijzingen om de installatie te voltooien.

Contacten met PC Companion overbrengen naar uw nieuwe apparaat

- 1 Zorg ervoor dat PC Companion op uw pc is geïnstalleerd.
- 2 Open het PC Companion-programma op de pc, klik vervolgens op *Contacts Setup* en volg de instructies om uw contacten over te brengen.

Contacten overbrengen met een Apple® Mac®-computer

Ga naar *Transfer your contacts* voor uitgebreide instructies voor de manier waarop u een Apple Mac-computer kunt gebruiken voor het overbrengen van de contacten van uw oude apparaat.

Contacten overbrengen met behulp van synchronisatie-accounts

Uw apparaat werkt met populaire online synchronisatie-accounts zoals Google Sync™, Microsoft® Exchange ActiveSync® of Facebook™. Als u de contacten in uw oude apparaat of op uw computer hebt gesynchroniseerd met een online account, dan kunt u uw contacten met die account overbrengen naar uw nieuwe apparaat. Zie *Uw zakelijke e-mail, kalender en contacten synchroniseren* op pagina 108 voor meer informatie over synchroniseren.

De contacten op uw apparaat met een synchronisatieaccount synchroniseren

- 1 Tik vanuit **Startscherm** op  en tik vervolgens op .
- 2 Tik op  en tik vervolgens op **Instellingen > Accounts en synchr..**
- 3 Als u al een synchronisatieaccount hebt ingesteld en u met dit account wilt synchroniseren, tikt u op het account en tikt u op  en vervolgens op **Nu synchroniseren**.

Contacten overbrengen vanaf een SIM-kaart

Contacten importeren vanaf de SIM-kaart

- 1 Tik vanuit **Startscherm** op  en tik vervolgens op .
- 2 Druk op  en tik vervolgens op **Contacten importeren > SIM-kaart**.
- 3 Als u een synchronisatie-account hebt ingesteld, kunt u ervoor kiezen de contacten op de SIM-kaart onder die account toe te voegen. Of u kunt ervoor kiezen alleen deze contacten in het apparaat te gebruiken. Selecteer de gewenste optie.
- 4 Om een individueel contact te importeren, zoekt u het contact en tikt u erop. Tik als u alle contacten wilt importeren op **Alles importeren**.

Contacten ontvangen van andere apparaten

Telefooncontacten ontvangen die zijn verzonden met Bluetooth™ technologie

- 1 Zorg ervoor dat de Bluetooth™-functie is ingeschakeld en uw apparaat op zichtbaar is ingesteld. Indien niet kunt u geen gegevens van andere apparaten ontvangen.
- 2 Wanneer u wordt gevraagd om te bevestigen of u het bestand wilt ontvangen, tikt u op **Accepteren**.
- 3 Sleep het meldingsvenster omlaag en tik op het bestand dat u hebt ontvangen om de contactgegevens te importeren.

Contacten ontvangen die zijn verzonden met een berichtenservice

- 1 Wanneer u een nieuw SMS-bericht, MMS-bericht of e-mailbericht ontvangt, opent u dit bericht.
- 2 De ontvangen contactgegevens verschijnen als een vCard-bijlage. Ik op het vCard-bestand en houd het vast om een menu te openen en de contactgegevens op te slaan.

Contacten schermoverzicht

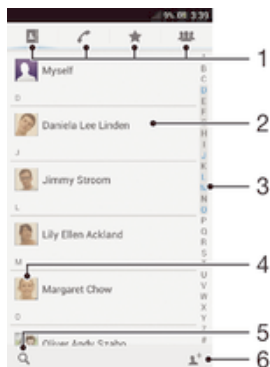

- 1 Tabblad voor snelkoppelingen
- 2 Raak een contactpersoon aan om de details weer te geven.
- 3 Alfabetische index waarmee u in uw contacten kunt bladeren
- 4 Tik op de miniatuur van een contactpersoon om het snelle contactmenu te openen.
- 5 Tik om naar contacten te zoeken
- 6 Tik hier om een contactpersoon aan te maken.

Uw contacten beheren

U kunt uw contacten in enkele eenvoudige stappen aanmaken, bewerken en synchroniseren. U kunt contacts selecteren die in verschillende accounts zijn opgeslagen en instellen hoe u deze op het apparaat wilt weergeven.

Als u uw contacten met meer dan één account synchroniseert, kunt u contacten in het apparaat samenvoegen om duplicaten te vermijden.

- ! Bij bepaalde synchronisatieservices, bijvoorbeeld bij bepaalde sociale netwerkservices, kunt u geen contactgegevens bewerken.

Uw contacten weergeven

- Tik in **Startscherm** op en vervolgens op . Uw contacten worden hier genoemd.



Selecteren welke contacten moeten worden weergegeven in de applicatie Contacten

- 1 Tik op het **Startscherm** op en vervolgens op .
- 2 Druk op en tik op **Filteren**.
- 3 Selecteer en deselecteer de gewenste opties in de lijst die wordt weergegeven. Als u uw contacten met een synchronisatie-account hebt gesynchroniseerd, wordt dit account in de lijst weergegeven. Tik op de account om de lijst met opties verder uit te vouwen.
- 4 Als u klaar bent, tikt u op **OK**.





Een contact toevoegen

- 1 Tik op het **Startscherm** op en vervolgens op .
- 2 Tik op .
- 3 Als u uw contacten met één of meerdere accounts hebt gesynchroniseerd, selecteert u de account die u voor deze contact wilt gebruiken of tikt u op **Lokaal contact** als u de informatie van dit contact alleen op uw apparaat wilt gebruiken.
- 4 Voer de gewenste gegevens voor het contact in of selecteer deze.
- 5 Als u klaar bent, tikt u op **Gereed**.

Een contact bewerken



- 1 Tik vanaf het **Startscherm** op  en vervolgens op .
- 2 Tik op het contact dat u wilt bewerken en tik dan op .
- 3 Bewerk de gewenste informatie. Als u klaar bent, tikt u op **Gereed**.

Een afbeelding koppelen aan een contact



- 1 Tik op het **Startscherm** op  en vervolgens op .
- 2 Tik op het contact dat u wilt bewerken en tik dan op .
- 3 Tik op  en selecteer de gewenste methode voor het toevoegen van de contactafbeelding.
- 4 Als u de gewenste afbeelding hebt toegevoegd, tikt u op **Gereed**.

 U kunt ook een afbeelding aan een contact toevoegen vanuit de applicatie **Album**.

Uw communicatie met een contact weergeven

- 1 Tik vanaf het **Startscherm** op  en vervolgens op .
- 2 Tik op het contact dat u wilt weergeven.
- 3 Tik op of veeg over de filteritems onderaan het scherm om communicatie met het contact via andere media weer te geven.

Contacten verwijderen

- 1 Tik vanaf uw **Startscherm** op  en vervolgens op .
- 2 Houd het contact dat u wilt verwijderen aangeraakt.
- 3 Wilt u alle contacten verwijderen, tik dan op de pijl omlaag om het vervolgkeuzemenu te openen en kies **Alles markeren**.
- 4 Tik op  en vervolgens op **OK**.

Contactgegevens over uzelf bewerken

- 1 Tik op het **Startscherm** op  en vervolgens op .
- 2 Tik op **Mijzelf** en op .
- 3 Voer de nieuwe gegevens in of maak de gewenste wijzigingen.
- 4 Als u klaar bent, tikt u op **Gereed**.



Dubbele items in de applicatie Contacten vermijden

Als u uw contacten met een nieuw account synchroniseert of op een andere manier contactgegevens importeert, kan dit mogelijk leiden tot dubbele vermeldingen in de applicatie Contacten. Als dit het geval is, kunt u deze duplicaten samenvoegen tot één vermelding. Als u per ongeluk vermeldingen samenvoegt, kunt u ze later ook opnieuw splitsen.

Contacten koppelen

- 1 Tik op het **Startscherm** op  en vervolgens op .
- 2 Tik op het contact dat u wilt koppelen aan een ander contact.
- 3 Druk op  en tik op **Contact koppelen**.
- 4 Tik op het contact waarvan u de informatie wilt samenvoegen met het eerste contact en tik vervolgens op **OK** om te bevestigen. De informatie van het eerste contact wordt samengevoegd met het tweede contact en het eerste contact wordt niet meer in de contactenlijst weergegeven.

Gekoppelde contacten scheiden

- 1 Tik op het **Startscherm** op  en vervolgens op .
- 2 Tik op het gekoppelde contact dat u wilt bewerken en tik dan op .
- 3 Tik op **Contactkopp. verw..**
- 4 Tik op **OK**.



Favorieten

U kunt contactpersonen markeren zodat u snel toegang krijgt tot hun gegevens via de toepassing contacten.

Een contact als favoriet toevoegen of verwijderen

- 1 Tik vanaf het **Startscherm** op  en vervolgens op .
- 2 Tik op het contact dat u wilt toevoegen aan of verwijderen uit uw favorieten.
- 3 Tik op .

Uw favoriete contacten weergeven

- 1 Tik op het **Startscherm** op  en vervolgens op .
- 2 Tik op .

Groepen



U kunt contacten aan groepen toewijzen om sneller toegang tot deze te krijgen vanuit de applicatie Contacten.

Een contact aan een groep toewijzen

- 1 Tik in de applicatie Contacten op het contact dat u aan een groep wilt toewijzen.
- 2 Tik op  en tik daarna op de balk direct onder **Toewijzen aan groep**.
- 3 Markeer de selectievakjes voor de groepen waaraan u het contact wilt toewijzen en tik vervolgens op **Gereed**.
- 4 Tik op **Gereed**.

Communiceren met uw contacten

Een contact zoeken

- 1 Tik op het **Startscherm** op  en vervolgens op .
- 2 Tik op  en voer de eerste letters van de contactnaam in het veld **Contacten zoeken** in. Alle contactnamen die met de betreffende letters beginnen, worden weergegeven.



Het snelmenu Contactpersonen

Tik op de miniatuurafbeelding van de contactpersoon voor snelle communicatieopties voor deze contactpersoon. Tot de opties behoren het bellen van het contactpersoon, het verzenden van een SMS- of MMS-bericht en het starten van een chatgesprek via de applicatie Google Talk™.



- ! Mogelijk moet een applicatie eerst op uw apparaat worden geïnstalleerd en moet u bij de applicatie zijn aangemeld voordat deze als optie in het snelmenu Contactpersonen verschijnt. U moet bijvoorbeeld eerst de applicatie **Gmail™** starten en uw aanmeldgegevens invoeren voordat u **Gmail™** vanuit het snelmenu Contactpersonen kunt gebruiken.

Uw contacten delen

Uw visitekaartje verzenden

- 1 Tik op het **Startscherm** op  en vervolgens op .
- 2 Tik op **Mijzelf**.
- 3 Druk op  en tik op **Contact verzenden > OK**.
- 4 Selecteer een beschikbare overdrachtsmethode en volg de instructies op het scherm.

Een contact verzenden

- 1 Tik op het **Startscherm** op  en vervolgens op .
- 2 Tik op het contact waarvan u de details wilt verzenden.
- 3 Druk op  en tik op **Contact verzenden > OK**.
- 4 Selecteer een beschikbare overdrachtsmethode en volg de instructies op het scherm.

Meerdere contacten tegelijkertijd verzenden

- 1 Tik op het **Startscherm** op  en vervolgens op .
- 2 Druk op  en tik op **Diverse mark..**
- 3 Markeer de contacten die u wilt verzenden of selecteer ze allemaal als u alle contacten wilt verwijderen.
- 4 Tik op  en selecteer vervolgens een beschikbare overdrachtsmethode en volg de instructies op het scherm.

Een back-up maken van contacten

U kunt het interne geheugen, een SIM-kaart of een onlinesynchronisatieprogramma zoals Microsoft® Exchange ActiveSync®, gebruiken om een reservekopie te maken van uw contacten.

Alle contacten exporteren naar het interne geheugen van de telefoon

- 1 Tik op het **Startscherm** op  en vervolgens op .
- 2 Druk op  en tik op **Contacten exporteren > Intern geheugen**.
- 3 Tik op **OK**.

Contacten exporteren naar een SIM-kaart

- 1 Tik in **Startscherm** op  en vervolgens op .
 - 2 Druk op  en tik vervolgens op **Contacten exporteren > SIM-kaart**.
 - 3 Markeer de contacten die u wilt exporteren of tik op **Alles markeren** als u alle contacten wilt exporteren.
 - 4 Tik op **Exporteren**.
 - 5 Selecteer **Contacten toevoegen** als u de contacten wilt toevoegen aan de bestaande contacten op uw simkaart of **Alle contacten vervangen** als u de bestaande contacten op uw simkaart wilt vervangen.
- ! Wanneer u contacten naar de simkaart exporteert, wordt mogelijk niet alle informatie geëxporteerd. Dit heeft te maken met geheugenbeperkingen op simkaarten.

Alle contacten exporteren naar de USB-geheugenstick

- 1 Tik op het **Startscherm** op  en vervolgens op .
- 2 Druk op  en tik op **Contacten exporteren > USB-opslag**.
- 3 Tik op **OK**.

Berichten

SMS- en MMS-berichten gebruiken

U kunt tekstberichten (SMS-berichten) verzenden en ontvangen op uw apparaat met SMS (Short Message Service). Als uw abonnement ondersteuning biedt voor MMS (Multimedia Messaging Service), kunt u ook berichten verzenden en ontvangen die mediabestanden bevatten, zoals afbeeldingen en video's. Het aantal tekens dat u in één sms kunt verzenden, is afhankelijk van de operator en de taal die u gebruikt. Als u teveel tekens gebruikt, worden al uw individuele berichten gekoppeld en samen verzonden als één bericht. Voor elk sms-bericht dat u verzendt, worden kosten in rekening gebracht. Wanneer u uw berichten bekijkt, worden ze als gesprekken weergegeven. Dit betekent dat alle berichten naar en van een specifieke persoon samen zijn gegroepeerd.

- ! Als u MMS-berichten wilt verzenden, moeten de juiste MMS-instellingen zijn ingesteld op uw apparaat. Zie *Instellingen voor internet en berichten*.

Een bericht maken en verzenden

- 1 Tik op het **Startscherm** op , ga naar  en tik hierop.
 - 2 Tik op .
 - 3 Tik op  en selecteer vervolgens de gewenste ontvangers uit de contactenlijst. Voer het nummer van het contact handmatig in als de ontvanger niet als contact in de lijst staat en tik op .
 - 4 Tik op **Gereed** wanneer u klaar bent met het toevoegen van ontvangers.
 - 5 Tik op **Bericht schrijven** en voer de tekst van het bericht in.
 - 6 Als u een mediabestand wilt toevoegen, tikt u op  en selecteert u een optie.
 - 7 Als u het bericht wilt verzenden, tikt u op **Verz.**
- 💡 Als u een bericht afsluit voordat u het verzendt, wordt het bericht opgeslagen als een concept. De conversatie wordt gelabeld met het woord **Concept**.

Een ontvangen bericht lezen

- 1 Tik op het **Startscherm** op , ga naar  en tik hierop.
 - 2 Tik op het gewenste gesprek.
 - 3 Tik op het bericht als dit nog niet is gedownload en houd dit vast en tik vervolgens op **Bericht downloaden**.
- 💡 U kunt ook berichten openen vanuit de statusbalk wanneer daar  verschijnt. Sleep de balk omlaag en tik op het bericht.

Een bericht beantwoorden

- 1 Tik op het **Startscherm** op , ga naar  en tik hierop.
- 2 Tik op het gesprek met het bericht.
- 3 Voer uw antwoord in en tik op **Verz.**

Een bericht doorsturen

- 1 Tik op het **Startscherm** op , ga naar  en tik hierop.
 - 2 Tik op het gesprek met het bericht dat u wilt doorsturen.
 - 3 Raak het bericht aan dat u wilt doorsturen, houd het vast en tik vervolgens op **Bericht doorsturen**.
 - 4 Tik op  en selecteer vervolgens een ontvanger uit de contactenlijst. Voer het nummer van het contact handmatig in als de ontvanger niet als contact in de lijst staat en tik op .
 - 5 Tik op **Gereed** wanneer u klaar bent met het toevoegen van ontvangers.
 - 6 Bewerk, indien nodig, het bericht en tik op **Verz.**
- 💡 In stap 4 kunt u ook op **Aan** tikken en het telefoonnummer van de ontvanger handmatig invoeren.



Een bericht verwijderen

- 1 Tik vanaf uw **Startscherm** op  en tik op .
- 2 Tik op het gesprek met het bericht dat u wilt verwijderen.
- 3 Raak het bericht aan dat u wilt verwijderen, houd het vast en tik vervolgens op **Bericht verwijderen** > **Verwijderen**.

Gesprekken verwijderen

- 1 Tik vanuit **Startscherm** op  en zoek en tik vervolgens op .
- 2 Tik op  en tik vervolgens op **Gesprekken verwijderen**.
- 3 Schakel de selectievakjes in voor de gesprekken die u wilt verwijderen en tik op dan  > **Verwijderen**.



Het nummer van een afzender opslaan

- 1 Tik op het **Startscherm** op  ga naar  en tik hierop.
- 2 Tik op  > **Opslaan**.
- 3 Selecteer een bestaande contact of tik op **Nieuw contact maken**.
- 4 Bewerk de contactgegevens en tik op **Gereed**.

De afzender van een bericht bellen

- 1 Tik op het **Startscherm** op  ga naar  en tik hierop.
- 2 Tik op een conversatie.
- 3 Tik op de naam of het nummer van de ontvanger boven aan het scherm, selecteer vervolgens de naam of het nummer van de ontvanger in de lijst die wordt weergegeven.
- 4 Als de ontvanger is opgeslagen in uw contacten, tikt u op het telefoonnummer dat u wilt bellen. Als u de ontvanger niet hebt opgeslagen in uw contacten, tikt u op .

Een bestand in een ontvangen bericht opslaan

- 1 Tik op het **Startscherm** op  ga naar  en tik hierop.
- 2 Tik op het gesprek dat u wilt openen.
- 3 Als het bericht nog niet is gedownload, tikt u op het bericht, houd u dit vast en tikt u op **Bericht downloaden**.
- 4 Raak het bericht aan dat u wilt opslaan en houd het vast en selecteer de gewenste optie.



Een ster toevoegen aan een bericht

- 1 Tik op het **Startscherm** op  ga naar  en tik hierop.
- 2 Tik op het gesprek dat u wilt openen.
- 3 Tik op  in het bericht waaraan u een ster wilt toevoegen.
- 4 Tik op  als u een ster bij een bericht wilt verwijderen.

Berichten met een ster weergeven



- 1 Tik op het **Startscherm** op  ga naar  en tik hierop.
- 2 Tik op  en op **Berichten met ster**.
- 3 Alle berichten met een ster worden in een lijst weergegeven.

Naar berichten zoeken

- 1 Tik op het **Startscherm** op  ga naar  en tik hierop.
- 2 Tik op  en op **Zoeken**.
- 3 Voer uw zoekwoorden in en tik vervolgens op de bevestigingstoets.

Opties voor SMS- en MMS-berichten

De meldingsinstellingen voor berichten wijzigen

- 1 Tik op het **Startscherm** op , ga naar  en tik hierop.
- 2 Tik op  en op **Instellingen**.
- 3 Tik op **Meldingstoon** om een meldingsgeluid in te stellen en selecteer vervolgens een optie.
- 4 For other notification settings, Schakel de relevante selectievakjes in of uit voor andere meldingsinstellingen.

De instellingen voor leveringsrapporten voor uitgaande berichten wijzigen

- 1 Tik op het **Startscherm** op , ga naar  en tik hierop.
- 2 Tik op  en op **Instellingen**.
- 3 Tik op **Ontvangstbevestiging** om de leveringsrapporten te activeren of deactiveren.

Berichten weergeven die zijn opgeslagen op de SIM-kaart

- 1 Tik op het **Startscherm** op , ga naar  en tik hierop.
- 2 Tik op  en tik vervolgens op **Instellingen** > **SIM-berichten**.

Google Talk™

U kunt Google Talk™ op het apparaat gebruiken om te chatten met vrienden die deze toepassing ook gebruiken.

Google Talk™ starten

- 1 Tik vanaf uw **Startscherm** op .
- 2 Tik op **Talk**.

Een chatbericht beantwoorden met Google Talk™

- 1 Als iemand contact met u opneemt op Google Talk™,  in de statusbalk.
- 2 Sleep de statusbalk omlaag en tik op het bericht om te beginnen met chatten.

E-mail

Aan de slag met e-mail

U kunt meerdere e-mailaccounts tegelijk verwerken met de applicatie E-mail, waaronder Microsoft Exchange Active Sync-bedrijfsaccounts. E-mails die u ontvangt in uw Gmail™-account zijn toegankelijk op uw apparaat vanuit zowel de applicatie E-mail als vanuit de Gmail™-applicaties.

E-mailaccount gebruiken

Een e-mailaccount instellen op uw apparaat

- 1 Tik op het **Startscherm** op .
- 2 Ga naar en tik op **E-mail**.
- 3 Volg de aanwijzingen op het scherm om de installatie te voltooien.

💡 Voor sommige e-mailservices moet u wellicht contact opnemen met uw provider voor detailinformatie over de instellingen voor de e-mailaccount.

Een e-mailaccount als uw standaardaccount instellen

- 1 Tik op het **Startscherm** op .
- 2 Ga naar en tik op **E-mail**.
- 3 Druk op  en tik op **Instellingen**.
- 4 Selecteer de account die u als standaardaccount wilt gebruiken voor het opstellen en verzenden van e-mails.
- 5 Schakel het selectievakje **Standaardaccount** in. Het postvak IN van de standaardaccount verschijnt telkens wanneer u de e-mailtoepassing opent.

💡 Als u slechts één e-mailaccount hebt, dan is dit account automatisch het standaardaccount.

Een extra e-mailaccount toevoegen aan het apparaat

- 1 Tik op het **Startscherm** op .
- 2 Ga naar en tik op **E-mail**.
- 3 Tik op  boven in het scherm en tik vervolgens op **Account toevoegen**.
- 4 Voer het e-mailadres en wachtwoord in en tik vervolgens op **Volgende**. Voltooi de installatie handmatig als de instellingen voor het e-mailaccount niet automatisch kunnen worden gedownload.
- 5 Voer, als u hierom wordt gevraagd, een naam in voor uw e-mailaccount, zodat dit gemakkelijk kan worden herkend. In de e-mails die u vanaf deze account verzendt, wordt dezelfde naam getoond.
- 6 Als u klaar bent, tikt u op **Volgende**.

Een e-mailaccount verwijderen van uw apparaat

- 1 Tik op het **Startscherm** op .
- 2 Ga naar en tik op **E-mail**.
- 3 Druk op  en tik op **Instellingen**.
- 4 Selecteer de account die u wilt verwijderen.
- 5 Tik op **Account verwijderen** > **OK**.

Gmail™ en andere Google™-services

Als u een Google™-account hebt, kunt u de Gmail™-toepassing in uw apparaat gebruiken om e-mailberichten te lezen, te schrijven en te organiseren. Nadat u uw Google™-account hebt ingesteld om op uw apparaat te werken, kunt u ook met vrienden chatten met de Google Talk™-toepassing, uw agendatoepassing

synchroniseren met uw Google Agenda™ en toepassingen en games downloaden van Android Market™.

- ! De services en functies die in dit hoofdstuk worden beschreven, worden mogelijk niet voor alle landen of regio's of voor alle netwerken en/of netwerkoperators in alle gebieden ondersteund.

Een Google™-account instellen op uw apparaat

- 1 Tik op het **Startscherm** op .
 - 2 Ga naar en tik op **Instellingen** > **Account toevoegen** > **Google**.
 - 3 Voer de stappen in de registratiewizard uit om een Google™-account te maken of meld u aan als u al een account hebt.
- 💡 U kunt zich ook aanmelden bij een Google™-account of er een maken vanuit de setup wizard als u het apparaat voor het eerst opstart. Of u kunt online gaan en een account maken op www.google.com/accounts.

De applicatie Gmail™ openen

- 1 Tik op het **Startscherm** op .
- 2 Zoek de volgende opties en tik erop: **Gmail** .

E-mail gebruiken

Een e-mailbericht maken en verzenden

- 1 Zorg ervoor dat u een e-mailaccount hebt ingesteld.
- 2 Tik op het **Startscherm** op , ga naar **E-mail** en tik hierop.
- 3 Tik als u meerdere e-mailaccounts gebruikt op ▼ bovenin het scherm en selecteer de account die u wilt gebruiken.
- 4 Tik op  en vervolgens op **Aan** en begin de naam of het e-mailadres van de ontvanger te typen, of tik op  en selecteer een of meer ontvangers in uw contactenlijst.
- 5 Vul het onderwerp van de e-mail in, de e-mail zelf en tik op .

E-mailberichten ontvangen

- 1 Tik op het **Startscherm** op .
 - 2 Ga naar en tik op **E-mail**.
 - 3 Tik als u meerdere e-mailaccounts gebruikt op ▼ bovenin het scherm en selecteer de account die u wilt controleren. Tik op **Gecombineerde weergave** als u al uw e-mailaccounts tegelijkertijd wilt controleren.
 - 4 Om nieuwe berichten te downloaden, tikt u op .
- 💡 Als u een zakelijke e-mailaccount hebt ingesteld, kunt u de controlefrequentie instellen op **Automatisch (push)**.

E-mailberichten lezen

- 1 Tik op het **Startscherm** op .
- 2 Ga naar en tik op **E-mail**.
- 3 Tik als u meerdere e-mailaccounts gebruikt op ▼ bovenin het scherm en selecteer de account die u wilt controleren. Tik op **Gecombineerde weergave** als u al uw e-mailaccounts tegelijkertijd wilt controleren.
- 4 Blader omhoog of omlaag in het postvak IN en tik op de e-mail die u wilt lezen.

E-mailvoorbeeldvenster gebruiken

- 1 Tik op het **Startscherm** op , ga naar **E-mail** en tik hierop.
 - 2 Tik als u meerdere e-mailaccounts hebt op  en selecteer het account dat u wilt controleren. Tik op **Gecombineerde weergave** als u al uw e-mailaccounts tegelijkertijd wilt controleren.
 - 3 Houd uw apparaat horizontaal. Het e-mailvoorbeeldvenster verschijnt.
 - 4 Blader omhoog of omlaag in het postvak IN en tik op de e-mail die u wilt lezen. De e-mail wordt geopend in het voorbeeldvenster. Tik op de pijl omlaag naast de naam van de afzender voor meer informatie over de e-mail. Knijp in het tekstveld twee vingers samen of beweeg ze uit elkaar om uit of in te zoomen.
 - 5 Tik op de splitsbalk (tussen e-maillijst en de hoofdtekst van een e-mailbericht) om de e-mail in volledig-schermformaat te bekijken. Gebruik bij een volledig scherm de pijlen naar links en naar rechts om uw vorige of volgende bericht te lezen.
 - 6 Als u wilt terugkeren naar de weergave Postvak IN, tikt u opnieuw op de splitsbalk.
- ! Activeer het voorbeeldscherm in de instellingen voor het voorbeeldscherm alvorens het te gaan gebruiken.
- 💡 Houd uw apparaat verticaal of wijzig de instellingen van het voorbeeldvenster om het voorbeeldvenster te verbergen.

De instellingen van het e-mailvoorbeeldvenster wijzigen

- 1 Tik op het **Startscherm** op , ga naar **E-mail** en tik hierop.
- 2 Druk op  en tik op **Instellingen**.
- 3 Tik op **Algemeen > Voorbeeldvenster** en selecteer vervolgens een optie.



De bijlage van een e-mailbericht weergeven

- 1 Tik op het **Startscherm** op .
- 2 Ga naar en tik op **E-mail**.
- 3 Zoek naar en tik op het e-mailbericht dat de bijlage bevat die u wilt weergeven. E-mails met bijlagen worden geïdentificeerd door .
- 4 Tik nadat het e-mailbericht is geopend op  en vervolgens op **Weerg.**.

Het e-mailadres van een afzender opslaan in uw contacten

- 1 Tik op het **Startscherm** op .
- 2 Ga naar en tik op **E-mail**.
- 3 Zoek en tik op een bericht in uw postvak IN.
- 4 Tik op de naam van de afzender en tik op **OK**.
- 5 Selecteer een bestaande contact of tik op **Nieuw contact maken**.
- 6 Bewerk zonnodig de contactgegevens en tik op **Gereed**.



Een e-mailbericht beantwoorden

- 1 Tik in het **Startscherm** op .
- 2 Tik op **E-mail**.
- 3 Zoek en raak in het postvak IN het bericht aan waarop u wilt antwoorden en houd het vast. Tik vervolgens op .
- 4 Tik op **Antwoord** of **Allen antwoorden**.
- 5 Voer uw antwoord in en tik op .



Een e-mailbericht doorsturen

- 1 Tik in het **Startscherm** op .
- 2 Tik op **E-mail**.
- 3 Raak in het postvak IN het bericht aan dat u wilt doorsturen en houd het vast. Tik vervolgens op .
- 4 Tik op **Doorsturen**.
- 5 Tik op **Aan** en typ het e-mailadres van de ontvanger handmatig in, of tik op  om een ontvanger in de contacten te selecteren.
- 6 Voer de tekst van het bericht in en tik vervolgens op .





Een e-mailbericht verwijderen

- 1 Tik op het **Startscherm** op .
- 2 Ga naar en tik op **E-mail**.
- 3 Raak in het postvak IN het bericht aan dat u wilt verwijderen en houd het vast. Tik vervolgens op .
- 4 Tik op **Ja**.

Uw e-mails sorteren

- 1 Tik op het **Startscherm** op .
- 2 Ga naar en tik op **E-mail**.
- 3 Tik als u meerdere e-mailaccounts gebruikt op  bovenin het scherm en selecteer de account die u wilt controleren. Tik op **Gecombineerde weergave** als u al uw e-mailaccounts tegelijkertijd wilt controleren.
- 4 Druk op  en tik op **Sorteren**.
- 5 Selecteer een sorteroptie.

Naar e-mails zoeken

- 1 Tik op het **Startscherm** op , ga naar **E-mail** en tik hierop.
 - 2 Tik op  bovenin het scherm en selecteer de account die u wilt zoeken.
 - 3 Tik op .
 - 4 Typ de tekst voor uw zoekopdracht en tik op **Ga** op het toetsenbord.
 - 5 Het resultaat van de zoekopdracht wordt op datum in een lijst weergegeven. Tik op de e-mail die u wilt openen.
-  Tik op  en selecteer een andere optie als u de opties voor zoekopdrachten wilt wijzigen.

Alle mappen voor één e-mailaccount weergeven

- 1 Tik op het **Startscherm** op . Tik vervolgens op **E-mail**.
- 2 Tik op  boven aan het scherm en selecteer de account die u wilt controleren; tik vervolgens nogmaals op  en selecteer **Alle mappen tonen** om alle mappen in deze account weer te geven.

De controlefrequentie voor het postvak IN wijzigen

- 1 Tik op het **Startscherm** op .
- 2 Ga naar en tik op **E-mail**.
- 3 Druk op  en tik op **Instellingen**.
- 4 Selecteer de account waarvoor u de controlefrequentie voor het postvak IN wilt wijzigen.
- 5 Tik op **Controlefrequentie inbox** en selecteer een optie.

Automatische antwoorden instellen in een Exchange Active Sync-account

- 1 Tik op het **Startscherm** op , ga naar **E-mail** en tik hierop.
- 2 Druk op  en tik op **Instellingen**.
- 3 Selecteer de EAS (Exchange Active Sync) account waarvoor u een automatisch antwoord wilt instellen.
- 4 Tik op **Afwezig**.
- 5 Tik op  naast **Afwezig** zodat  verandert naar .
- 6 Schakel indien nodig het **Tijdbereik instellen**-selectievakje in en stel het tijdsbereik voor het automatische antwoord in.
- 7 Voer de tekst van uw automatische antwoord in het tekstveld in.
- 8 Tik op **OK** om uw keuze te bevestigen.

"WALKMAN"-applicatie

Over de applicatie "WALKMAN"

Haal het meeste uit uw van de applicatie "WALKMAN". Beluister en orden muziek en audioboeken die u vanaf een computer hebt overgebracht naar uw apparaat, of die u hebt aangeschaft en gedownload van online winkels.

U kunt de Media Go™-applicatie gebruiken zodat de content eenvoudig beschikbaar is voor de van de "WALKMAN"-applicatie. Met Media Go™ kunt u muziek overzetten tussen een computer en uw apparaat. Zie voor meer informatie *Uw apparaat aansluiten op een computer* op pagina 102.

Overzicht van de "WALKMAN"-applicatie



- 1 Door uw muziek bladeren
- 2 Doorzoek alle tracks die op uw apparaat zijn opgeslagen
- 3 Tik op de Oneindig-knop om online verwante informatie en plug-ins in Google Play™ te vinden
- 4 Album art (indien beschikbaar)
- 5 Ga naar de volgende track in de huidige afspeelwachtrij of spoel vooruit
- 6 Totale tijd (lengte) van de track
- 7 Verstreken tijd voor de huidige track
- 8 Voortgangsindicator: versleep de indicator of tik langs de lijn om snel door vooruit of terug te spoelen
- 9 Knop Afspelen/Onderbreken
- 10 Naar de vorige track in de huidige afspeelwachtrij gaan of terugspoelen

Mediabestanden naar uw apparaat overdragen



Voordat u de applicatie "WALKMAN" gebruikt, is het een goed idee om al uw favoriete media-inhoud van een computer naar uw apparaat over te zetten en deze inhoud vervolgens op uw apparaat weer te geven of af te spelen. Media-inhoud kan muziek, foto's en video's zijn. De makkelijkste manier om bestanden over te brengen is met een USB-kabel. Nadat u het apparaat en de computer met behulp van de USB-kabel hebt verbonden, kunt u de bestandsbeheerapplicatie op de computer of de applicatie Media Go™ gebruiken om de bestanden over te brengen.

De "WALKMAN"-applicatie gebruiken

Audiocontent afspelen

- 1 Tik op het **Startscherm** op , ga naar  en tik hierop.
 - 2 Selecteer in **Mijn muziek** een muziekcategorie en blader naar de track die u wilt openen.
 - 3 Tik op een track om deze af te spelen.
- ! Mogelijk kunt u geen auteursrechtelijk beschermde items afspelen. Verifieer dat u de benodigde rechten heeft voor de materialen die u van plan bent te delen.

De track wijzigen

- Tik op  of  terwijl een track wordt afgespeeld.
- Veeg album art naar links of naar rechts wanneer de radio aan staat.

Een track onderbreken

- Tik op .

Muziek vooruit- en terugspoelen

- Houd  of  ingedrukt.
- 💡 U kunt ook de markering voor de voortgangsindicator naar links of rechts slepen.

Het audiovolume aanpassen

- Druk op de volumetoets.

De geluidskwaliteit verbeteren met de equaliser

- 1 Druk op  als de "WALKMAN"-applicatie is geopend.
- 2 Tik op **Instellingen > Geluidsverbeteringen**.
- 3 Sleep de knoppen van de frequentieband omhoog of omlaag als u het geluid handmatig wilt aanpassen. Tik op  en selecteer een stijl als u het geluid automatisch wilt aanpassen.

De functie surround-geluid inschakelen

- 1 Druk op  als de "WALKMAN"-applicatie is geopend.
- 2 Tik op **Instellingen > Geluidsverbeteringen > Instellingen > Surroundgeluid (VPT)**.
- 3 Selecteer een instelling en tik ter bevestiging op **OK**.

De huidige afspeelwachtrij bekijken

- 1 Tik terwijl in de "WALKMAN"-applicatie een track wordt afgespeeld op .
- 2 Tik op **Afspeelwachtrij**.

De "WALKMAN"-applicatie minimaliseren

- Wanneer de "WALKMAN"-applicatie speelt, drukt u op  om naar het vorige scherm te gaan of op  om naar het **Startscherm** te gaan. De "WALKMAN"-applicatie blijft afspelen op de achtergrond.

De "WALKMAN"-applicatie openen wanneer muziek op de achtergrond wordt afgespeeld

- 1 Terwijl een track afspeelt op de achtergrond, sleept u de statusbalk omlaag om het meldingsvenster te openen.
 - 2 Tik op de titel van de track om de "WALKMAN"-applicatie te openen.
- 💡 Als alternatief kunt u lang op  drukken en de applicatie "WALKMAN" selecteren.

Een track verwijderen

- 1 Blader in **Mijn muziek** naar de track die u wilt verwijderen.
 - 2 Raak het nummer aan en houd het vast en tik op **Verwijderen**.
- 💡 U kunt op deze manier ook albums verwijderen.

Een track verzenden

- 1 Raak in **Mijn muziek** wanneer u bladert door uw tracks een tracktitel aan en houd deze vast.
 - 2 Tik op **Verz..**
 - 3 Selecteer een applicatie in de lijst en volg de instructies op het scherm.
- 💡 U kunt op deze manier ook albums en playlists verzenden.



Een track "leuk vinden" op Facebook™

- 1 Tik terwijl de track in de applicatie WALKMAN speelt, op de album art.
- 2 Tik op  om te tonen dat u voor het nummer "Like" aangetikt hebt op **Facebook™**. Voeg indien gewenst een reactie toe in het reactieveld.
- 3 Tik op **Delen** om de track te verzenden naar **Facebook™**. Als de track is ontvangen, ontvangt u een bevestigingsbericht van **Facebook™**.

Visualiser

De Visualiser voegt visuele effecten aan uw muziektracks toe tijdens het afspelen. De effecten voor elke track zijn gebaseerd op de kenmerken van de muziek. Ze veranderen bijvoorbeeld in reactie op wijzigingen in de geluidssterkte, het ritme en het frequentieniveau van de muziek. U kunt ook het achtergrondthema wijzigen.

De Visualiser inschakelen

- 1 Druk in de "WALKMAN"-applicatie op .
 - 2 Tik op **Visualizer**.
- 💡 Tik op  om naar de weergave op volledig scherm te gaan.

Het achtergrondthema wijzigen

- 1 Druk in de "WALKMAN"-applicatie op .
- 2 Tik op **Visualizer**.
- 3 Druk op  > **Thema** en selecteer een thema.

Meer informatie krijgen over een nummer of artiest

In de "WALKMAN"-applicatie kunt u meer informatie krijgen over de artiest die u beluistert door op de oneindig-knop  te drukken.

In de "WALKMAN"-applicatie kunt u op de oneindig-knop  drukken om meer informatie te krijgen over de artiest die u beluistert. Deze informatie omvat:

- Muziekvideo's op YouTube™
 - Artiestinfo op Wikipedia
 - Liedjesteksten op Google
 - Karaokevideo's op YouTube™
 - Uitgebreide zoekacties op het web
 - Inhoud van de PlayNow™-service
- ! De nauwkeurigheid van de zoekresultaten kan variëren.

Meer informatie krijgen over een artiest of track

- Tik op  wanneer een track wordt afgespeeld in de WALKMAN-applicatie.

Mijn muziek gebruiken om uw tracks te beheren

Tik op het tabblad Mijn muziek in de "WALKMAN"-toepassing voor een overzicht van alle tracks die u op uw apparaat beschikbaar zijn. In Mijn muziek kunt u uw albums en playlists beheren, snelkoppelingen aanmaken en uw muziek ordenen op stemming en tempo.

Overzicht van Mijn muziek

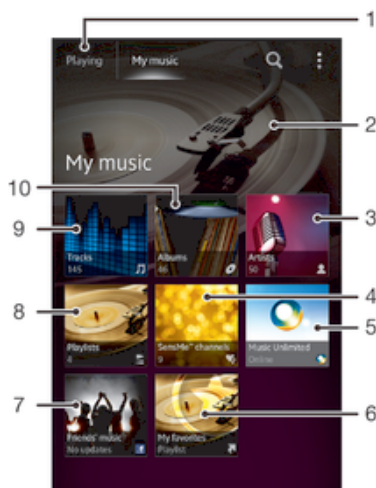

- 1 Ga terug naar de huidige track
- 2 Afbeelding van de uitvoerende artiest (indien beschikbaar)
- 3 Op artiest door de muziek bladeren
- 4 De muziek categoriseren met SensMe™-kanalen
- 5 Beheer en bewerkt uw muziek met Music Unlimited™
- 6 Door uw favoriete playlists bladeren
- 7 Verzamel koppelingen naar muziek en verwante inhoud die u en vrienden hebben gedeeld met online-services
- 8 Door alle playlists bladeren
- 9 Op track door de muziek bladeren
- 10 Op album bladeren

Een snelkoppeling toevoegen aan een nummer

- 1 Tik in **Mijn muziek**, op , , of en blader naar de track die u wilt opslaan als snelkoppeling.
- 2 Houdt de titel van de track aangeraakt.
- 3 Tik op **Toevoegen als snelkoppeling**. De snelkoppeling verschijnt nu in de hoofdweergave van My music.

Snelkoppelingen opnieuw schikken

- Raak in **Mijn muziek** een snelkoppeling aan en houd deze ingedrukt tot het groter wordt en uw apparaat trilt. Sleep het item vervolgens naar een nieuwe locatie.

Een snelkoppeling verwijderen

- Raak in **Mijn muziek** een snelkoppeling aan en houd deze ingedrukt tot deze groter wordt en het apparaat trilt. Sleep het item vervolgens naar .
- ! U kunt alleen snelkoppelingen verwijderen die u zelf gemaakt heeft.

Uw muziek met de nieuwste informatie bijwerken

- 1 Tik in de "WALKMAN"-applicatie op **Mijn muziek** en druk op .
 - 2 Tik op **Muziekinfo downloaden** > **Starten**. Uw apparaat zoekt online en downloadt de laatst beschikbare album art en trackinformatie voor uw muziek.
- 💡 De SensMe™-kanalenapplicatie wordt geactiveerd wanneer u muziekinformatie downloadt.

De muziek categoriseren met SensMe™-kanalen

Met de applicatie SensMe™-kanalen kunt u uw muziek indelen op stemming en tempo. SensMe™ groepeerd alle tracks in verschillende categorieën, of kanalen, zodat u de muziek kunt selecteren die het beste bij uw stemming of bij het moment van de dag past.

De applicatie SensMe™ kanalen inschakelen

- Druk in **Mijn muziek** op  en tik vervolgens op **Muziekinfo downloaden**.
- ! Voor deze applicatie is een mobiele of Wi-Fi®-netwerkverbinding nodig.

De functie Muz. v. vrienden gebruiken om muziek te delen

De functie Muz. v. vrienden verzamelt koppelingen naar muziek en naar op muziek betrekking hebbende inhoud die u en uw vrienden op Facebook™ hebben gedeeld.

Muziek van uw vrienden beheren

- 1 In **Mijn muziek** tikt u op **Muz. v. vrienden** > **Recent**.
- 2 Tik op een item om het te openen en gebruik het naar wens.
- 3 Tik op  om te tonen dat u voor het nummer "Like" aangetikt hebt op **Facebook™**. Voeg indien gewenst een opmerking toe in het opmerkingenveld.

Uw gedeelde muziek weergeven

- 1 In **Mijn muziek** tikt u op **Muz. v. vrienden** > **Gedeeld**.
- 2 Blader naar een item dat u wilt openen en tik er op. Alle eventuele opmerkingen over het item worden weergegeven.

Muziek in een willekeurige volgorde afspelen

U kunt tracks in afspeellijsten in willekeurige volgorde afspelen. Een afspeellijst kan bijvoorbeeld een afspeellijst zijn die u zelf hebt gemaakt, of de afspeellijst voor een album.

Tracks in een willekeurige volgorde afspelen

- 1 Tik in **Mijn muziek** op  en ga naar een album of tik op  en blader naar een playlist.
- 2 Tik op de album art en tik vervolgens op  om **Shufflemodus** in te schakelen.

De shuffle-modus uitschakelen

- Druk op  als tracks in een willekeurige volgorde worden afgespeeld.

Playlists beheren

In **Mijn muziek** kunt u uw eigen playlists maken op basis van de muziek die op uw apparaat is opgeslagen. Bovendien kunt u de applicatie Media Go™ op een computer installeren en deze applicatie gebruiken om playlists van de computer naar uw apparaat te kopiëren.

Zie voor meer informatie *Uw apparaat aansluiten op een computer* op pagina 102.

Uw eigen playlists maken

- 1 Tik in de WALKMAN-player op de tab **MIJN MUZIEK**.
- 2 Tik op **Afspeellijsten**.
- 3 Tik in het menu dat verschijnt op **Nieuwe afspeellijst maken**.
- 4 Voer een naam voor de afspeellijst in en tik op **OK**.
- 5 Selecteer uw muziek en tik op het pictogram Opslaan rechtsboven in het scherm.

Tracks toevoegen aan een playlist

- 1 Wanneer u in **Mijn muziek** in uw tracks bladert, raakt u de naam van de artiest of de titel van het album of de track die u wilt toevoegen aan en houdt u deze ingedrukt.
- 2 Tik op **Toevoegen aan**.
- 3 Tik op de naam van de playlist waaraan u de artiest, het album of de track wilt toevoegen. De artiest, het album of de track wordt aan de playlist toegevoegd.

Uw eigen playlists afspelen

- 1 In **Mijn muziek** tikt u op .
- 2 Tik onder **Afspeellijsten** op een afspeellijst.
- 3 Tik op een track om deze af te spelen.

Een nummer verwijderen uit een playlist

- 1 Houd in een playlist de titel van de track aangeraakt die u wilt verwijderen.
- 2 Tik op **Verwijderen uit playlist** in de lijst die wordt weergegeven.

Een playlist verwijderen

- 1 In **Mijn muziek** selectert u vervolgens **Afspeellijsten**.
 - 2 Raak de playlist die u wilt verwijderen aan en houd deze vast.
 - 3 Tik op **Verwijderen**.
 - 4 Tik opnieuw op **Verwijderen** uw keuze te bevestigen.
- ! U kunt standaardplaylists niet verwijderen.

"WALKMAN"-applicatiewidget

The "WALKMAN"-applicatiewidget is een miniatuurapplicatie die u rechtstreeks toegang geeft tot de "WALKMAN"-applicatie vanaf uw **Startscherm**. U moet deze widget aan het **Startscherm** toevoegen voordat u deze kunt gebruiken.

De widget "WALKMAN"-applicatie aan uw startscherm toevoegen

- 1 Tik op een leeg gebied op uw **Startscherm** en tik vervolgens op **Widgets**.
- 2 Ga naar en tik op **WALKMAN**.

Uw gehoor beschermen

Als u langdurig of bij een te hoog volumeniveau naar de "WALKMAN"-applicatie of andere mediaplayers luistert, kan uw gehoor beschadigd worden, zelfs als het volume op een gemiddeld niveau staat. Om u voor dergelijke risico's te waarschuwen, verschijnt er een volumewaarschuwing wanneer het volume te hoog staat, en wanneer de "WALKMAN"-applicatie langer dan 20 uur wordt gebruikt.

De volumewaarschuwing uitschakelen

- Tik op **OK** wanneer  verschijnt om de waarschuwing te sluiten.
- 💡 Elke keer dat u uw apparaat herstart, wordt het mediavolume automatisch op een matig niveau ingesteld.

Muziekdiensten

TrackID-technologie

Muziek identificeren met TrackID-technologie

Gebruik de TrackID™-service voor muziekherkenning om een track die u in uw omgeving hoort te identificeren. Leg een kort stukje van de track vast en binnen enkele seconden ziet u de info over artiest, titel en het album. U kunt tracks die zijn geïdentificeerd door TrackID™ kopen en u kunt TrackID-lijsten bekijken om te zien naar welke muziek TrackID-gebruikers wereldwijd aan het zoeken zijn. Voor het beste resultaat dient u TrackID™-technologie te gebruiken in een rustige omgeving.

- ! De TrackID™-applicatie en de TrackID™-service worden niet in alle landen/regio's of door alle netwerken en/of serviceproviders in alle regio's ondersteund.

De toepassing TrackID™ openen

- 1 Tik vanuit **Startscherm** op .
 - 2 Ga naar en tik op **TrackID™**.
- 💡 U kunt ook de TrackID™-widget gebruiken om de TrackID™-applicatie te openen.

Informatie over een track zoeken met TrackID™

- 1 Open de applicatie **TrackID™** en houd het apparaat in de richting van de muziekbron.
 - 2 Tik op . Als de track wordt herkend door de TrackID™-service, verschijnen de resultaten op het scherm.
- 💡 Als u wilt terugkeren naar de startpagina van **TrackID™**, drukt u op .

TrackID™-charts weergeven

- 1 Open de applicatie **TrackID™** en tik op **Charts**. Wanneer u voor de eerste keer een chart weergeeft, is dit op uw eigen regio ingesteld.
- 2 Tik om charts met de populairste zoekopdrachten in andere regio's te zien op  > **Regio's**.
- 3 Selecteer een land of regio.

De resultaten van de TrackID™-technologie gebruiken

De trackinformatie verschijnt wanneer de applicatie TrackID™ een track herkent. U kunt kiezen om de track aan te schaffen of te delen via e-mail, SMS of een sociaal netwerk. U kunt ook meer informatie over de artiest van de track verkrijgen.

Een track kopen die herkend wordt door de applicatie TrackID™

- 1 Nadat een track is herkend door de applicatie **TrackID™**, tikt u op **Downloaden**.
 - 2 Volg de instructies op uw apparaat om de aankoop te voltooien.
- 💡 U kunt ook een track voor aankopen selecteren door de tabbladen **Geschiedenis** of **Charts** te openen op het startscherm **TrackID™**.
 - ! De functie voor het aanschaffen van tracks wordt mogelijk niet in alle landen/regio's en door alle netwerken en/of serviceproviders in alle gebieden ondersteund.

Een track delen

- 1 Nadat een track is herkend door de applicatie **TrackID™**, tikt u op **Delen** en selecteert u een methode om te delen.
 - 2 Volg de instructies op uw apparaat om de procedure te voltooien.
- 💡 U kunt ook een track voor delen selecteren door de tabbladen **Geschiedenis** of **Charts** te openen op het startscherm **TrackID™**.

De artiestinformatie voor een track weergeven

- Nadat een track is herkend door de applicatie **TrackID™**, tikt u op **Artiestinfo**.
- 💡 U kunt ook een track voor aankopen selecteren door de tabbladen **Geschiedenis** of **Charts** te openen op het startscherm **TrackID™**.

Een track verwijderen uit de trackgeschiedenis

- 1 Open de applicatie **TrackID™** en tik op **Geschiedenis**.
- 2 Tik op de titel van een track en tik vervolgens op **Verwijderen**.
- 3 Tik op **Ja** om uw keuze te bevestigen.

Music Unlimited™

Music Unlimited™ gebruiken

Music Unlimited™ is een op een abonnement gebaseerde dienst die toegang biedt tot miljoenen nummers via een mobiel netwerk of Wi-Fi®-verbinding. U kunt uw persoonlijke muziekbibliotheek in de cloud beheren en bewerken vanaf verschillende apparaten, of playlists en muziek synchroniseren met een pc met Windows®. Ga naar www.sonyentertainmentnetwork.com voor meer informatie.

- ! Music Unlimited™ is mogelijk niet in alle landen of regio's beschikbaar.

Music Unlimited™ openen

- 1 Tik in het **Startscherm** op .
- 2 Tik op .

Over de PlayNow™-service

U kunt de PlayNow™-service gebruiken om applicaties, muziek, spelletjes, ringtones en achtergronden te downloaden. De PlayNow™-service biedt zowel gratis als betaalde downloads aan. Denk eraan dat de betalingsopties voor betalende applicaties per land kunnen variëren.



- 💡 De PlayNow™-service is niet in alle landen beschikbaar.

Voordat u content downloadt

Zorg voor het downloaden dat u een internetverbinding hebt. Bovendien is het mogelijk dat u voldoende ruimte in de interne opslag moet hebben om content te kunnen downloaden.

- ! Wanneer u inhoud naar uw apparaat downloadt, worden er mogelijk kosten in rekening gebracht voor de hoeveelheid gegevens die wordt overgebracht. Neem contact op met uw operator voor informatie over de kosten van gegevensoverdracht in uw land.

PlayNow™ starten

- 1 Tik op het **Startscherm** op .
- 2 Ga naar en tik op .

Downloaden vanuit de PlayNow™-service

Download verschillende content vanuit de PlayNow™-service, rechtstreeks naar uw apparaat. Kies uit verschillende applicaties, games, muziek, ringtones en andere content. Denk eraan dat de betalingsopties voor betalende applicaties per land kunnen variëren.

Een PlayNow-item downloaden naar uw apparaat

- 1 Tik op het **Startscherm** op .
- 2 Ga naar en tik op **PlayNow™**.
- 3 Zoek een item dat u wilt downloaden door te bladeren door categorieën of via de zoekfunctie.
- 4 Tik op het item om de details ervan weer te geven.
- 5 Klik op Nu kopen om het aankoopproces te starten. Nadat de aankoop is gevalideerd, kunt u de content downloaden.

FM-radio

Over de FM-radio

De FM-radio in uw apparaat werkt net als elke andere FM-radio. U kunt bijvoorbeeld bladeren door FM-radiozenders, deze beluisteren en de zenders opslaan als favorieten. U moet een bedrade headset of hoofdtelefoon op het apparaat aansluiten voordat u de radio kunt gebruiken. Dat komt omdat de headset of hoofdtelefoon als antenne werkt. Nadat een van deze apparaten is aangesloten, kunt u het geluid van de radio eventueel door de luidspreker laten komen.

- Wanneer u de FM-radio opent, worden de beschikbare zenders automatisch weergegeven. Als een zender RDS-informatie doorgeeft, verschijnt deze enkele seconden nadat u begonnen bent met luisteren naar de zender.

De FM-radio starten

- 1 Sluit een headset of een hoofdtelefoon aan op uw apparaat.
 - 2 Tik vanuit **Startscherm** op .
 - 3 Zoek de volgende opties en tik erop: **FM-radio** . De beschikbare zenders worden weergegeven wanneer u door de frequentieband bladert.
- ! Wanneer u de FM-radio start, worden de beschikbare zenders automatisch weergegeven. Als een zender RDS-informatie doorgeeft, verschijnt deze enkele seconden nadat u begonnen bent met luisteren naar de zender.

Schakelen tussen radiozenders

- Veeg met uw vinger omhoog of omlaag langs de frequentieband.

De regio van de radio selecteren

- 1 Wanneer de radio is geopend, drukt u op .
- 2 Tik op **Radioregio instellen**.
- 3 Selecteer een optie.

Overzicht van FM-radio

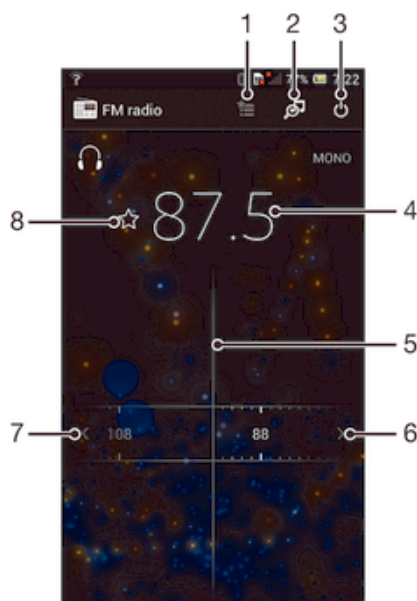

- 1 Lijst Favorieten
- 2 Start de applicatie voor muziekherkenning TrackID™

- 3 Aan-uitknop voor radio
- 4 Ingestelde frequentie
- 5 Afstemknop
- 6 Ga omhoog over de frequentieband op zoek naar een zender
- 7 Ga omlaag over de frequentieband op zoek naar een zender
- 8 Een zender als favoriet opslaan of verwijderen

Uw favoriete radiokanalen gebruiken

U kunt de radiozenders die u het vaakst beluistert, opslaan als favorieten. Met favorieten kunt u snel teruggaan naar een radiozender.

Een zender als favoriet opslaan

- 1 Ga wanneer de radio is geopend naar de zender die u wilt opslaan als favoriet.
- 2 Tik op ☆.
- 3 Voer een naam in en selecteer een kleur voor de zender en druk dan op **Opslaan**.

Een zender als favoriet verwijderen

- 1 Ga wanneer de radio is geopend naar de zender die u wilt verwijderen.
- 2 Tik op ★ en op **Verwijderen**.

Opnieuw zoeken naar radiozenders

Als u zich op een nieuwe locatie bevindt of wanneer de ontvangst is verbeterd op uw huidige locatie, kunt u opnieuw scannen naar radiozenders.

- ! De nieuwe zoekopdracht is niet van invloed op opgeslagen favorieten.

Opnieuw zoeken naar radiozenders

- 1 Wanneer de radio is geopend, drukt u op ☰.
- 2 Tik op **Kanalen zoeken**. De hele frequentieband wordt gescand en alle beschikbare zenders worden weergegeven.

Geluidsinstellingen

Het geluid van de radio tussen apparaten wisselen

U kunt naar de radio luisteren door middel van een bedrade headset of een bedrade hoofdtelefoon. Nadat een van deze apparaten is aangesloten, kunt u het geluid naar wens omschakelen naar de luidspreker.



Het radiogeluid naar de luidspreker omschakelen

- 1 Wanneer de radio is geopend, drukt u op ☰.
 - 2 Tik op **Via luidspreker afsp.**
- 💡 Druk op ☰ en tik op **Afsp. op hoofdtelefoon** om het geluid terug te schakelen naar de bedrade headset of hoofdtelefoon.

Wisselen tussen de mono- en stereogeluidsmodus

U kunt naar uw FM-radio in de mono- of stereomodus luisteren. In sommige gevallen kan het wisselen van de monomodus naar de stereomodus de ruis verminderen en de geluidskwaliteit verbeteren.

Wisselen tussen de mono- en stereogeluidsmodus

- 1 Wanneer de radio is geopend, drukt u op .
- 2 Tik op **Stereogeluid inschakelen**.
- 3 Druk op  en tik op **Monogeluid afdwingen** om de radio weer in monogeluidsmodus te beluisteren.

Radiotracks identificeren met TrackID™

Gebruik **TrackID™**-technologie om muziektracks te identificeren wanneer ze op de FM-radio van uw apparaat worden afgespeeld.

Een nummer identificeren op de FM-radio via TrackID™

- 1 Tik op  terwijl het nummer op de FM-radio van het apparaat wordt afgespeeld.
 - 2 Er wordt een voortgangsindicator weergegeven terwijl de TrackID™-applicatie het nummer analyseert. Als dit lukt, krijgt u een trackresultaat of een lijst met mogelijke tracks te zien.
 - 3 Druk op  om terug te keren naar de FM-radio.
- ! De TrackID™-toepassing en de TrackID™-service worden niet in alle landen/regio's en door alle netwerken en/of serviceproviders in alle gebieden ondersteund.

Camera

Over de camera

De camera in uw apparaat beschikt over een erg gevoelige Exmor R-sensor, waardoor u scherpe foto's en video's kunt maken, zelfs bij weinig licht. Vanaf de camera kunt u, bijvoorbeeld, naar uw vrienden foto's en video's als berichten verzenden of ze naar een webservice uploaden. Uw apparaat heeft ook een camera vooraan. Dit is handig voor zelfportretten.

Overzicht van cameratoetsen

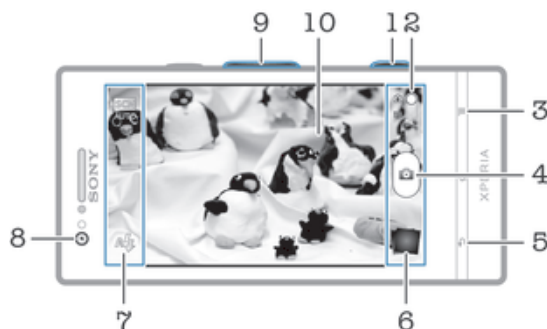

- 1 Cameratoets: camera activeren/foto's maken/video's opnemen
- 2 Schakelen tussen foto- en videocamera
- 3 Alle instellingen weergeven
- 4 Foto's maken of videoclips opnemen
- 5 Een stap teruggaan of de camera afsluiten
- 6 Foto's en video's weergeven
- 7 Pictogrammen voor camera-instellingen
- 8 Camera vooraan
- 9 In- of uitzoomen
- 10 Hoofdcamerascherm

De camera openen

- Houd de cameratoets ingedrukt wanneer het scherm actief is.



De camera sluiten

- Druk op  vanuit het hoofdcamerascherm.

De fotocamera gebruiken

Er zijn drie manieren om foto's te maken met de fotocamera. U kunt op de cameratoets drukken, tikken op de cameraknop op het scherm of een punt op het scherm aanraken.

Een foto maken met de cameratoets

- 1 Activeer de camera.
- 2 Als de fotocamera niet is geselecteerd, versleept u  naar .
- 3 Druk de cameratoets half in om autofocus te activeren.
- 4 Wanneer het focuskader groen is of de focuskaders groen zijn, drukt u de cameratoets volledig in.

Een foto maken door op de knop op het scherm te tikken

- 1 Activeer de camera.
- 2 Als de fotocamera niet is geselecteerd, versleept u ● naar 📷.
- 3 Druk op ☰ om alle instellingen weer te geven.
- 4 Tik op **Opnamemethode** en selecteer **Knop op scherm** als het nog niet is geselecteerd.
- 5 Richt de camera op het onderwerp .
- 6 Tik op de knop op het scherm 📷. De foto wordt gemaakt zodra u uw vinger van het scherm haalt.

Een zelfportret maken met de camera vooraan

- 1 Activeer de camera.
- 2 Als de fotocamera niet is geselecteerd, versleept u ● naar 📷.
- 3 Tik op het pictogram bovenaan links op het scherm en selecteer vervolgens **Camera aan voorzijde**.
- 4 Druk op ☰ om alle instellingen weer te geven.
- 5 Als u de foto wilt maken, drukt u op de cameratoets. De foto wordt gemaakt zodra u uw vinger van het scherm haalt.

De zoomfunctie gebruiken

- Druk de volumetoets omhoog of omlaag om in of uit te zoomen wanneer de camera is geopend.

De flitser voor de fotocamera gebruiken

- 1 Wanneer de camera is geopend, drukt u op ☰.
- 2 Tik op **Flitser** en selecteer de gewenste flitserinstelling.
- 3 Maak de foto.

Uw foto's en video's weergeven

- 1 Open de camera, tik vervolgens op een miniatuurweergave onder aan het scherm om een foto of video te openen.
 - 2 Veeg naar links of rechts om uw foto's en video's weer te geven. Video's worden aangeduid met ▶.
- 💡 In stap 1 kunt u de miniatuurweergaven van rechts naar links vegen en vervolgens de weergave selecteren die u wilt bekijken.

Een foto verwijderen

- 1 Open de foto die u wilt verwijderen.
- 2 Tik op een leeg deel van het scherm om 🗑️ te openen.
- 3 Tik op 🗑️.
- 4 Tik op **Verwijderen** om uw keuze te bevestigen.

De geografische positie toevoegen aan uw foto's

Schakel geotagging in om een benadering van de geografische locatie (een geotag) toe te voegen aan foto's die u maakt. De geografische locatie wordt bepaald met behulp van draadloze netwerken (mobiele netwerken of Wi-Fi®) of GPS-technologie.

Wanneer 📍 wordt weergegeven op het camerascherm, is geotagging ingeschakeld maar is de geografische positie niet gevonden. Wanneer 📍 wordt weergegeven, is geotagging ingeschakeld en is de geografische locatie beschikbaar. U kunt dan een geotag toevoegen aan uw foto. Wanneer geen van de twee symbolen wordt weergegeven, is geotagging uitgeschakeld.

Geotagging inschakelen

- 1 Activeer de camera.
- 2 Als de fotocamera niet is geselecteerd, versleept u ● naar 📷.
- 3 Druk op ☰ en tik op **Geotags > Aan**.
- 4 Tik op **OK** om akkoord te gaan met het inschakelen van GPS en/of draadloze netwerken.
- 5 Schakel de gewenste opties in onder **Locatieservices**.
- 6 Nadat u de instellingen hebt bevestigd, drukt u op ↶ om terug te keren naar het camera-scherm.
- 7 Als 📍 op het camera-scherm wordt weergegeven, is uw locatie beschikbaar en kan een geotag aan uw foto worden toegevoegd. Controleer uw GPS en/of draadloze netwerkverbinding als dit niet het geval is.

Fotocamera-instellingen gebruiken

De fotocamera-instellingen aanpassen

- 1 Activeer de camera.
- 2 Als de fotocamera niet is geselecteerd, versleept u ● naar 📷.
- 3 Tik op één van de pictogrammen voor instellingen links op het scherm.
- 4 Druk op ☰ om alle instellingen weer te geven.
- 5 Selecteer de instelling die u wilt aanpassen en bewerk deze vervolgens naar wens.

Het instellingenvenster voor de fotocamera aanpassen

- 1 Wanneer de camera is geopend, drukt u op ☰ om alle instellingen weer te geven.
 - 2 Raak de instelling aan die u wilt verplaatsen, houd deze ingedrukt en sleep deze naar de gewenste positie.
- 💡 Als u de instelling buiten het instellingenvenster sleept, wordt de wijziging geannuleerd.

Overzicht van instellingen voor fotocamera



Scèneherkenning



Normaal



Camera aan voorzijde

Selecteer de camera aan de voorzijde als u zelfportretfoto wilt maken.



Veegpanorama

Gebruik deze instelling om breedhoek panoramafoto's te maken. Druk op de camera-toets en beweeg de camera rustig van de ene zijde naar de andere zijde.

Scènes

Gebruik de functie Scènes om de camera met vooraf geprogrammeerde instellingen snel in te stellen voor veelvoorkomende situaties. In de camera zijn een aantal instellingen vastgesteld die geschikt zijn voor de geselecteerde scène. Hiermee bent u verzekerd van de best mogelijke foto.



Landschap

Gebruik deze optie voor landschapsfoto's. De camera wordt scherpgesteld op objecten in de verte.







Nachtopname

Gebruik deze optie om 's nachts of in slecht belichte omgevingen foto's te maken (zonder lamp of flitser). Wegens de lange belichtingstijd moet de camera stil worden gehouden of op een stabiel oppervlak worden geplaatst.



Nacht voor staand

Gebruik deze optie om 's nachts of in slecht belichte omgevingen portretfoto's te maken (met of zonder lamp of flitser). Wegens de lange belichtingstijd moet de camera stil worden gehouden of op een stabiel oppervlak worden geplaatst.

-  **Strand en sneeuw**
Gebruik deze optie in heldere omgevingen om onderbelichte foto's te voorkomen.
-  **Sport**
Gebruik deze optie voor foto's van snel bewegende onderwerpen. Door de korte belichtingstijd wordt de bewegingsvervaging geminimaliseerd.
-  **Feest**
Gebruik deze optie voor foto's binnenshuis in slecht belichte omgevingen. Met deze scène worden achtergrondverlichting en kaarslicht binnenshuis opgevangen. Wegens de lange belichtingstijd moet de camera stil worden gehouden of op een stabiel oppervlak worden geplaatst.
-  **Document**
Gebruik deze optie voor foto's van tekst of tekeningen. Geeft de foto een verhoogd, scherper contrast.

! Deze instelling is alleen beschikbaar in de opnamemodus **Normaal**.

Detailscherpte

Kies uit verschillende afbeeldingsformaten en hoogte-breedteverhoudingen voordat u een foto maakt. Voor een foto met een hogere detailscherpte is meer geheugen vereist.



Flitser

Gebruik de flitser om foto's te maken bij slechte lichtomstandigheden of bij tegenlicht.

-  **Automatisch**
De camera bepaalt automatisch of de lichtomstandigheden het gebruik van een flitser vereisen.
-  **Opvulflits**
Gebruik deze instelling als de achtergrond helderder is dan het onderwerp. Hiermee worden ongewenste donkere schaduwen verwijderd.
-  **Uit**
De flitser is uitgeschakeld. Soms kan de kwaliteit van een foto beter zijn zonder het gebruik van de flitser, zelfs onder omstandigheden met slecht licht. Als u een goede foto wilt maken zonder de flitser te gebruiken, hebt u een vaste hand nodig. Gebruik de zelfontspanner om wazige foto's te voorkomen.
-  **Rode-ogenreductie**
Vermindert de rode kleur van ogen wanneer u een foto maakt.

Zelfontspanner

Met de zelfontspanner kunt u een foto maken zonder het apparaat vast te houden. Gebruik deze functie om zelfportretten te maken, of groepsfoto's waarbij iedereen op de foto staat. U kunt de zelfontspanner ook gebruiken om te voorkomen dat de camera beweegt terwijl u foto's maakt.

-  **Aan (10 seconden)**
Een vertraging van 10 seconden instellen vanaf het moment dat u op het camerascherm tikt tot het moment dat de foto wordt gemaakt.
-  **Aan (2 seconden)**
Een vertraging van 2 seconden instellen vanaf het moment dat u op het camerascherm tikt tot het moment dat de foto wordt gemaakt.
-  **Uit**
De foto wordt gemaakt zodra u op het camerascherm tikt.

Scherpstel-modus

Met de scherpstelfunctie bepaalt u welk deel van een foto scherp moet zijn. Wanneer continue autofocus is ingeschakeld, blijft de camera scherpstellen zodat het gebied in het gele focuskader scherp blijft.

-  **Enkelv. automat. scherpstellen**
De camera stelt automatisch scherp op het geselecteerde onderwerp. Continue autofocus is ingeschakeld. Raak het camerascherm aan en houd het vast totdat gele focuskader blauw wordt; dit geeft aan dat er is scherpgesteld. De foto wordt gemaakt wanneer u uw vinger van het scherm haalt.
-  **Meerv. automat. scherpstellen**

Er wordt automatisch scherpgesteld op verschillende gebieden van het beeld. Raak het camerascherm aan en houd het vast totdat gele focuskader blauw wordt; dit geeft aan dat er is scherpgesteld. De foto wordt gemaakt wanneer u uw vinger van het scherm haalt. Continue autofocus is uitgeschakeld.



Gezichts-detectie

De camera kan maximaal vijf menselijke gezichten herkennen. De gezichten worden gemarkeerd met kaders op het scherm. De camera stelt automatisch scherp op het dichtstbijzijnde gezicht. U kunt ook selecteren op welk gezicht u wilt scherpstellen door erop te tikken op het scherm. Wanneer u op het camerascherm tikt, geeft een blauw kader het gezicht aan dat is geselecteerd en waarop wordt scherpgesteld. Gezichtsdetectie kan niet worden gebruikt voor alle scènetypen. Continue autofocus is ingeschakeld.



Aanraakfocus

Raak een specifiek gebied op het camerascherm aan om het scherpstelgebied in te stellen. Continue autofocus is uitgeschakeld. Raak het camerascherm aan en houd het vast totdat gele focuskader blauw wordt; dit geeft aan dat er is scherpgesteld. De foto wordt gemaakt wanneer u uw vinger van het scherm haalt.



Deze instelling is alleen beschikbaar in de opnamemodus **Normaal**.

Lichtwaarde



Bepaal de hoeveelheid licht voor de foto die u wilt maken. Een hogere waarde duidt een hogere lichthoeveelheid aan.

Witbalans

Met de instelling voor de witbalans wordt de kleurbalans aangepast op basis van de lichtomstandigheden.



Auto

Hiermee wordt de kleurbalans automatisch aan de lichtomstandigheden aangepast.



Kunstlicht

Hiermee wordt kleurbalans aangepast voor warme lichtomstandigheden zoals onder gloeilampen.



Tl-licht

Hiermee wordt de kleurbalans aangepast voor tl-licht.



Daglicht

Hiermee wordt de kleurbalans aangepast voor zonnige omstandigheden buitenshuis.



Bewolkt

Hiermee wordt de kleurbalans aangepast voor een bewolkte lucht.

ISO

U kunt beeldvervaging verminderen die wordt veroorzaakt door duisternis of bewegende onderwerpen, door de ISO-gevoeligheid te verhogen.



Automatisch

Hiermee wordt de ISO-gevoeligheid automatisch ingesteld.



100

Hiermee wordt de ISO-gevoeligheid ingesteld op 100.



200

Hiermee wordt de ISO-gevoeligheid ingesteld op 200.



400

Hiermee wordt de ISO-gevoeligheid ingesteld op 400.



800

Hiermee wordt de ISO-gevoeligheid ingesteld op 800.



Deze instelling is alleen beschikbaar in de opnamemodus **Normaal**.

Lichtmeting

Met deze functie wordt automatisch een gebalanceerde belichting vastgesteld door de hoeveelheid licht te meten voor het beeld dat u wilt vastleggen.

-  **Centrum**
Hiermee wordt de belichting aangepast aan het centrum van de zoeker.
-  **Gemiddeld**
Hiermee wordt de belichting berekend op basis van de hoeveelheid licht voor het gehele beeld.
-  **Spot**
Hiermee wordt de belichting aangepast voor een uiterst klein deel van het beeld dat u wilt vastleggen.

Beeldstabilisator

Het kan moeilijk zijn het apparaat stil te houden wanneer u een foto maakt. De stabilisator helpt u hierbij door kleine bewegingen van de hand te compenseren.

Geotags

Foto's labelen met informatie over de locatie waar de foto is gemaakt.

-  **Aan**
Wanneer geotags is ingeschakeld, wordt een benadering van de geografische locatie toegevoegd aan foto's die u maakt. Als u geotags wilt gebruiken, moet u ook de locatiefuncties in het menu **Instellingen** inschakelen. U moet de locatie bepalen voordat u een foto maakt om geotags aan de foto toe te voegen. Uw locatie is vastgesteld wanneer  op het camerascherm wordt weergegeven.  wordt weergegeven wanneer het apparaat zoekt naar uw locatie.
-  **Uit**
Wanneer geotags is uitgeschakeld, kunt u de locatie waar u een foto nam niet bekijken.

Opnamemodus

Selecteer de methode die u gebruikt om foto's te maken



-  **Knop op scherm**
Neem een foto door op de knop op het camerascherm te tikken. De foto wordt gemaakt zodra u uw vinger van het scherm haalt.
-  **Vastleggen met aanraken**
Kies een specifiek scherpstelgebied door het camerascherm met uw vinger aan te raken. De foto wordt gemaakt zodra u uw vinger van het scherm haalt. Dit is alleen van toepassing wanneer de focusmodus is ingesteld op focus door aanraken.
-  **Alleen cameratoets**
Maak een foto door alleen de hardwarecameratoets te gebruiken. De foto wordt gemaakt zodra u uw vinger van het scherm haalt.

Sluitergeluid

Kies om het sluitergeluid in of uit te schakelen wanneer u een foto maakt.

Snel starten

Door middel van instellingen voor snel starten kunt u de camera vanuit de slaapstand activeren door de cameratoets ingedrukt te houden.

-  **Starten en vastleggen**
Door de cameratoets ingedrukt te houden, wordt de eerste foto direct nadat de camera vanuit de slaapstand wordt gestart, gemaakt.
-  **Alleen starten**
Door de cameratoets ingedrukt te houden, wordt de camera gestart vanuit de slaapstand.
-  **Uit**
Als de telefoon in de slaapstand staat, kan de camera niet worden gestart, zelfs wanneer u de cameratoets ingedrukt houdt.





De videocamera gebruiken

Een video opnemen met de cameratoets

- 1 Activeer de camera.
- 2 Als de videocamera niet is geselecteerd, versleept u ● naar .
- 3 Druk op de cameratoets om het opnemen van een video te starten.
- 4 Druk opnieuw op de cameratoets om de opname te stoppen.

 Neem voor de beste resultaten uw video's op in de liggende stand.

Een video opnemen door op het scherm te tikken

- 1 Activeer de camera.
- 2 Als de videocamera niet is geselecteerd, versleept u ● naar .
- 3 Tik op  om alle instellingen weer te geven.
- 4 Tik op **Opnamemethode** en selecteer vervolgens **Knop op scherm** als het nog niet is geselecteerd.
- 5 Richt de camera op het onderwerp.
- 6 Tik op  om de opname te starten.
- 7 Tik op  om de opname te stoppen.

 Neem voor de beste resultaten uw video's op in de liggende stand.

Opgenomen video's afspelen

- 1 Activeer de camera.
- 2 Als de videocamera niet is geselecteerd, versleept u ● naar .
- 3 Tik op de miniatuurweergaven onder aan het scherm.
- 4 Veeg naar links of naar rechts om door alle foto- en videobestanden te bladeren. Video's worden aangeduid met .
- 5 Tik op  om een video af te spelen.
- 6 Tik op  of  om het afspelen van de video stop te zetten.

 U kunt ook de iconen van rechts naar links vegen om het bestand te zoeken dat u wilt afspelen.

Een opgenomen video verwijderen



- 1 Ga naar de video die u wilt verwijderen.
- 2 Tik op een leeg deel van het scherm om  te openen.
- 3 Tik op .
- 4 Tik op **Verwijderen** om uw keuze te bevestigen.

Videocamera-instellingen gebruiken

Videocamera-instellingen aanpassen

- 1 Activeer de camera.
- 2 Als de videocamera niet is geselecteerd, versleept u ● naar .
- 3 Tik op één van de pictogrammen voor instellingen links op het scherm.
- 4 Druk op  om alle instellingen weer te geven.
- 5 Selecteer de instelling die u wilt aanpassen en breng vervolgens uw wijzigingen aan.

Het instellingenvenster voor de videocamera aanpassen

- 1 Wanneer de videocamera is geopend, drukt u op  om alle instellingen weer te geven.
 - 2 Raak de instelling aan die u wilt verplaatsen, houd deze ingedrukt en sleep deze naar de gewenste positie.
-  Als u de instelling buiten het instellingenvenster sleept, wordt de wijziging geannuleerd.

Overzicht van videocamera-instellingen

Scènes

De functie Scènes helpt u om de camera met vooraf geprogrammeerde scènes snel in te stellen voor veelvoorkomende situaties. In de camera wordt een aantal instellingen vastgesteld die geschikt zijn voor de geselecteerde scène. Hiermee bent u verzekerd van de best mogelijke video.



Uit

De functie Scènes is uit en u kunt handmatig video's maken.



Portret

Gebruik deze optie voor portretvideo's. De instellingen worden geoptimaliseerd voor ietwat zachtere huidtinten.



Landschap

Gebruik deze optie voor video's van landschappen. De camera wordt scherpgesteld op objecten in de verte. Wanneer **Landschap** is geselecteerd, wordt de Scherpstel-modus gewijzigd naar **Enkelv. automat. scherpstellen**.



Nacht

Wanneer deze optie is ingeschakeld, wordt de lichtgevoeligheid verhoogd. Gebruik deze optie in slecht belichte omgevingen. Video's van snelbewegende onderwerpen kunnen vaag worden. Houd uw hand stil of gebruik een statief. Schakel de nachtmodus uit bij goede lichtomstandigheden om de videokwaliteit te verbeteren.



Strand en sneeuw

Gebruik deze optie in heldere omgevingen om onderbelichte video's te voorkomen.



Sport

Gebruik deze optie voor video's van snelbewegende onderwerpen. Door de korte belichtingstijd wordt de bewegingsvervaging geminimaliseerd.



Feest

Gebruik deze optie voor video's binnenshuis in slecht belichte omgevingen. Met deze scène worden achtergrondverlichting en kaarslicht binnenshuis opgevangen. Video's van snelbewegende onderwerpen kunnen vaag worden. Houd uw hand stil of gebruik een statief.

Videoresolutie

De videoresolutie aanpassen voor verschillende indelingen.

Fotolamp

Gebruik de verlichting om video's op te nemen bij slechte lichtomstandigheden of bij tegenlicht.



Aan



Uit

Soms is de videokwaliteit beter zonder verlichting, zelfs bij slechte lichtomstandigheden.

Zelfontspanner

Met de zelfontspanner kunt u een video opnemen zonder het apparaat vast te houden. Gebruik deze optie om groepsvideo's op te nemen waarbij iedereen op de video staat. U kunt de zelfontspanner gebruiken om te voorkomen dat de camera beweegt tijdens het opnemen van video's.



Aan (10 seconden)

Stel een vertraging van 10 seconden in vanaf het moment dat u op het camerascherm tikt tot het moment dat de video-opname begint.



Aan (2 seconden)

Stel een vertraging van 2 seconden in vanaf het moment dat u op het camerascherm tikt tot het moment dat de video-opname begint.



Uit

De video-opname begint zodra u op het camerascherm tikt.

Snel starten

Door middel van instellingen voor snel starten kunt u de camera vanuit de slaapstand activeren door de cameratoets ingedrukt te houden.



Starten en vastleggen

Door de cameratoets ingedrukt te houden, wordt de eerste foto direct nadat de camera vanuit de slaapstand wordt gestart, gemaakt.



Alleen starten

Door de cameratoets ingedrukt te houden, wordt de camera gestart vanuit de slaapstand.



Uit

Als de telefoon in de slaapstand staat, kan de camera niet worden gestart, zelfs wanneer u de cameratoets ingedrukt houdt.

Scherpstel-modus

Met de scherpstelinstellingen bepaalt u welk deel van een video scherp moet zijn. Wanneer continue autofocus is ingeschakeld, blijft de camera scherpstellen zodat het gebied in het witte focuskader scherp blijft.



Enkelv. automat. scherpstellen

De camera stelt automatisch scherp op het geselecteerde onderwerp. Continue autofocus is ingeschakeld.



Gezichts-detectie

De camera kan maximaal vijf menselijke gezichten herkennen. De gezichten worden gemarkeerd met kaders op het scherm. De camera stelt automatisch scherp op het dichtstbijzijnde gezicht. U kunt ook selecteren op welk gezicht u wilt scherpstellen door erop te tikken op het scherm. Wanneer u op het camerascherm tikt, geeft een groen kader het gezicht aan dat is geselecteerd en waarop wordt scherpgesteld. Gezichtsdetectie kan niet worden gebruikt voor alle scènetypen. Continue autofocus is ingeschakeld.

Lichtwaarde



Met deze instelling kunt u de hoeveelheid licht bepalen die u vastlegt. Een hogere waarde duidt een hogere lichthoeveelheid aan.

Witbalans

Met de instelling voor de witbalans wordt de kleurbalans aangepast op basis van de lichtomstandigheden.



Auto

Hiermee wordt de kleurbalans automatisch aan de lichtomstandigheden aangepast.



Kunstlicht

Hiermee wordt kleurbalans aangepast voor warme lichtomstandigheden zoals onder gloeilampen.



Tl-licht

Hiermee wordt de kleurbalans aangepast voor tl-licht.



Daglicht

Hiermee wordt de kleurbalans aangepast voor zonnige omstandigheden buitenshuis.



Bewolkt

Hiermee wordt de kleurbalans aangepast voor een bewolkte lucht.

Lichtmeting

Met deze functie wordt automatisch een gebalanceerde belichting vastgesteld door de hoeveelheid licht te meten voor het beeld dat u wilt vastleggen.



Centrum

De belichting aanpassen aan het centrum van de zoeker.



Gemiddeld

De belichting berekenen op basis van de hoeveelheid licht voor het gehele beeld.



Spot

De belichting aanpassen voor een uiterst klein deel van het beeld dat u wilt vastleggen.

Geotags

Video's labelen met informatie over de locatie waar ze zijn gemaakt.



Aan

Wanneer geotags is ingeschakeld, wordt een benadering van de geografische locatie toegevoegd aan video's op het moment dat u ze maakt. Als u geotags wilt gebruiken, moet u ook de locatiefuncties in het menu **Instellingen** inschakelen. U moet de locatie bepalen voordat u video opneemt om geotags aan een video toe te voegen. Uw locatie is vastgesteld wanneer  op het camerascherm wordt weergegeven.  wordt weergegeven wanneer het apparaat zoekt naar uw locatie.



Uit

Wanneer geotags is uitgeschakeld, kunt u de locatie niet bekijken waar u een video hebt gemaakt.

Microfoon

Selecteer of het omgevingsgeluid moet worden opgenomen tijdens video-opnamen.

Opnamemethode

Selecteer de methode die u gebruikt om video's op te nemen.



Knop op scherm

Neem een video op door de knop op het scherm van de camera te gebruiken.



Vastleggen met aanraken

Kies een specifiek scherpstelgebied door het camerascherm met uw vinger aan te raken.



Alleen cameratoets

Neem een video op door alleen de hardwarecameratoets te gebruiken.

Sluitergeluid

Kies om het sluitergeluid in of uit te schakelen wanneer u een video opneemt.

Album

Over Album

Gebruik Album om foto's weer te geven en video's af te spelen die u met de camera van uw apparaat hebt vastgelegd of om soortgelijke content weer te geven die u op het apparaat hebt opgeslagen. U kunt geotags toevoegen aan uw foto's en video's en ze vervolgens op een wereldkaart weergeven. In Album kunt u ook foto's en video's weergeven die u naar een online service hebt geüpload, bijvoorbeeld naar een Picasa™-webalbum of naar Facebook™.

In Album kunt u uw favoriete foto's en video's met vrienden delen via de draadloze Bluetooth™-technologie, e-mail, berichten en verschillende online services. U kunt verder elementaire bewerkingstaken op foto's uitvoeren en ze als achtergrond of als afbeelding voor een contact instellen. Zie voor meer informatie *Uw apparaat aansluiten op een computer* op pagina 102.

Overzicht tabbladen in Album

De volgende tabbladen zijn beschikbaar in Album:

- **Afbeeldingen** – alle foto's en video's weergeven die zijn opgeslagen op uw apparaat.
- **Mijn albums** – uw online albums en uw geotagged foto's en videoclips weergeven op een wereldkaart.

Album openen

- 1 Tik op het **Startscherm** op .
 - 2 Ga naar en tik op **Album** .
-  Als de schermstand niet automatisch verandert wanneer u uw apparaat een kwartslag draait, schakelt u onder **Instellingen** > **Schermscherm** het selectievakje **Schermscherm automatisch draaien** in.

Mobile BRAVIA® Engine

De Mobile BRAVIA® Engine-technologie van Sony verbetert de weergavekwaliteit van foto's en video's nadat u ze hebt opgenomen. Hierdoor krijgt u beelden die zuiverder, scherper en natuurlijker zijn. De Mobile BRAVIA® Engine is standaard ingeschakeld, maar u kunt deze uitschakelen als u het batterijverbruik wilt beperken.

Mobile BRAVIA® Engine inschakelen

- 1 Tik vanaf het **Startscherm** op .
- 2 Ga naar en tik op **Instellingen** > **Schermscherm**.
- 3 Schakel het selectievakje **Mobile BRAVIA Engine** in indien dit is uitgeschakeld.

Foto's en video's weergeven in het tabblad Afbeeldingen

In het tabblad **Afbeeldingen** in Album kunt u uw foto's en video's weergeven in miniaturen in een rasterweergave.

Overzicht van tabblad Afbeeldingen

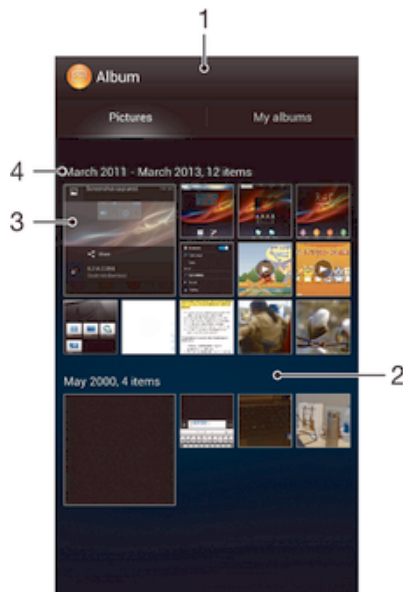

- 1 Rasterweergave van foto's en video's.
- 2 Blader omhoog of omlaag om de inhoud weer te geven.
- 3 Tik op een foto of video om deze te bekijken.
- 4 De datum en het aantal items in de onderstaande groep.



Foto's en video's in rasterweergave weergeven

- 1 Tik op het **Startscherm** op .
 - 2 Ga naar en tik op **Album**. Alle foto's en video's worden in een raster in chronologische volgorde weergegeven. Video's worden aangeduid met .
 - 3 Tik op een foto of video om deze te bekijken.
 - 4 Veeg naar links om de volgende foto of video weer te geven. Veeg naar rechts om de vorige foto of video weer te geven.
-  Als de schermstand niet automatisch verandert wanneer u uw apparaat een kwartslag draait, schakelt u onder **Instellingen > Scherm** het selectievakje **Scherm automatisch draaien** in.

De grootte van de miniatures in Album wijzigen

- Spreid twee vingers uit elkaar om uit te zoomen of knijp twee vingers samen om in te zoomen als u miniatures van foto's en video's in Album bekijkt.

Werken met foto- of videobatches in Album

- 1 Druk bij het weergeven van miniatures van foto's en video's in Album op  en tik op **Items selecteren** om de selectiemodus te activeren.
 - 2 Tik op de items waarmee u wilt werken. Geselecteerde items worden met een blauw kader aangegeven.
 - 3 Gebruik het gereedschap in de werkbalk boven aan het scherm om met de geselecteerde items te werken.
-  Om de selectiemodus te activeren, kunt u ook een item aanraken en vasthouden tot het kader blauw wordt. Daarna kunt u op andere items tikken om ze te selecteren.

Foto's en video's weergeven in het tabblad Mijn albums

De volgende tegels zijn beschikbaar in Mijn albums:

- **Camera-albums** – alle foto's weergegeven die met de camera van uw apparaat zijn genomen.

- **Intern geheugen** – Alle foto's en video's weergegeven die in de interne opslag van het apparaat zijn opgeslagen.

Overzicht van tabblad Mijn albums



- | | |
|---|---|
| 1 | Foto's en video's weergegeven op Facebook™. |
| 2 | Foto's en video's in Picasa™ weergegeven. |
| 3 | Alle video's bekijken die met de camera van uw apparaat zijn gemaakt. |
| 4 | Uw foto's in de globe-modus weergegeven. |
| 5 | Uw foto's op een kaart weergegeven. |
| 6 | Alle foto's met gezichten bekijken. |
| 7 | Alle foto's en video's weergegeven die in de interne opslag van het apparaat zijn opgeslagen. |

Inhoud in lijstweergave weergegeven in de tegel Camera-albums

- 1 Tik in het **Startscherm** op .
 - 2 Ga naar en tik op **Album > Mijn albums > Camera-albums**.
 - 3 Tik op een map die u wilt openen. De inhoud van de map wordt in een chronologisch geordend raster weergegeven. Video's worden aangeduid met .
 - 4 Tik op een foto of video om deze te bekijken.
 - 5 Veeg naar links om de volgende foto of video weer te geven. Veeg naar rechts om de vorige foto of video weer te geven.
-  Als de schermstand niet automatisch verandert wanneer u uw apparaat een kwartslag draait, schakelt u onder **Instellingen > Scherm** het selectievakje **Scherm automatisch draaien** in.

Inhoud in lijstweergave weergegeven in de tegel Intern geheugen

- 1 Tik in het **Startscherm** op .
 - 2 Ga naar en tik op **Album > Mijn albums > Intern geheugen**.
 - 3 Tik op een map die u wilt openen. De inhoud van de map wordt in een chronologisch geordend raster weergegeven. Video's worden aangeduid met .
 - 4 Tik op een foto of video om deze te bekijken.
 - 5 Veeg naar links om de volgende foto of video weer te geven. Veeg naar rechts om de vorige foto of video weer te geven.
-  Als de schermstand niet automatisch verandert wanneer u uw apparaat een kwartslag draait, schakelt u onder **Instellingen > Scherm** het selectievakje **Scherm automatisch draaien** in.

Foto's met gezichten weergeven in de lijstweergave in de tegel Gezichten

- 1 Tik vanaf het **Startscherm** op .
 - 2 Ga naar en tik op **Album** > **Mijn albums** > **Gezichten**.
 - 3 Tik op een map die u wilt openen. De inhoud van de map wordt in een chronologisch geordend raster weergegeven.
 - 4 Tik op een foto om deze te bekijken.
 - 5 Veeg naar links om de volgende foto weer te geven. Veeg naar rechts om de vorige foto weer te geven.
-  Als de schermstand niet automatisch verandert wanneer u uw apparaat een kwartslag draait, schakelt u onder **Instellingen** > **Scherms** het selectievakje **Scherms automatisch draaien** in.

Met foto's werken in Album

U kunt foto's bewerken in Album. U kunt foto's bijvoorbeeld bijsnijden, deze gebruiken als foto's voor contacten en als achtergrond.





In- of uitzoomen op een foto

- Tik twee keer op het scherm om in te zoomen wanneer u een foto bekijkt. Tik nogmaals twee keer om uit te zoomen.
- Spreid twee vingers uit elkaar om uit te zoomen of knijp twee vingers samen om uit te zoomen als u een foto bekijkt.

Een diavoorstelling van uw foto's bekijken

- 1 Druk bij het bekijken van een foto op  en tik op **Diavoorstelling** om het afspelen te starten van alle foto's in een album.
- 2 Tik op een foto om de diavoorstelling te beëindigen.

Een diavoorstelling van uw foto's bekijken met muziek

- 1 Druk wanneer u naar een foto kijkt op  en tik op **SensMe™ slideshow**.
 - 2 Selecteer de muziek en het thema die u wilt gebruiken voor de diavoorstelling en tik vervolgens op . De albumapplicatie analyseert uw foto's en maakt gebruik van de SensMe™-muziekgegevens om een diavoorstelling af te spelen.
 - 3 Als u het afspelen wilt onderbreken, tikt u op het scherm om de knoppen weer te geven en tikt u vervolgens op .
-  Zie *De muziek categoriseren met SensMe™-kanalen* op pagina 59 voor meer informatie over SensMe™.

Een foto draaien

- 1 Druk wanneer u naar een foto kijkt op .
- 2 Selecteer **Links draaien** of **Draaien**. De foto wordt opgeslagen in de nieuwe stand.

Een foto bijsnijden

- 1 Druk wanneer u naar een foto kijkt op  en tik op **Foto bewerken** >  > **Bijsnijden**.
- 2 Raak de rand van het bijsnijdkader aan en houd de rand vast om het bijsnijdkader aan te passen. Als de vierkanten op de randen verdwijnen, sleept u naar binnen of naar buiten om het formaat van het kader te wijzigen.
- 3 Als u het formaat van alle zijden van het bijsnijdkader tegelijkertijd wilt wijzigen, raakt u één van de vier hoeken aan en houdt u deze vast om de vierkanten aan de randen te laten verdwijnen; vervolgens versleept u de hoek.
- 4 Als u het bijsnijdkader wilt verplaatsen naar een ander gebied van de foto, raakt u het kader aan de binnenzijde aan en houdt u het vast, en sleept u het kader vervolgens naar de gewenste positie.
- 5 Tik op **Opslaan** om een kopie van de foto op te slaan wanneer u deze hebt bijgesneden. De oorspronkelijke, niet-bijgesneden versie blijft op uw apparaat.

Een foto gebruiken

- 1 Druk wanneer u naar een foto kijkt op  en tik op **Gebruiken als**.
- 2 Selecteer een optie in de lijst die wordt weergegeven.
- 3 Volg de relevante stappen om de foto te gebruiken.



Een foto bewerken

- Druk wanneer u naar een foto kijkt op  en tik op **Foto bewerken**.

Een foto delen

- 1 Als u een foto bekijkt, tikt u op het scherm om de werkbalken weer te geven, waarna u op  tikt.
- 2 Tik in het menu dat opent op de applicatie die u wilt gebruiken om de foto te delen en volg de relevante stappen om de foto te verzenden.

Een geotag aan een foto toevoegen

- 1 Als u een foto bekijkt, tikt u op het scherm om de werkbalken weer te geven, waarna u op  tikt om het kaartscherm te openen.
 - 2 Zoek en tik op de gewenste locatie om de foto op de kaart te zetten.
 - 3 Om de locatie van de foto aan te passen, tikt u op de locatie op de kaart waarheen u de foto wilt verplaatsen.
 - 4 Als u klaar bent, tikt u op **OK** om de geotag op te slaan en terug te keren naar de foto-viewer.
-  Als een foto een geotag heeft, verschijnt  samen met informatie over de locatie. U kunt op dit pictogram tikken om de foto op een kaart weer te geven.

Een foto verwijderen

- 1 Als u een foto bekijkt, tikt u op het scherm om de werkbalken weer te geven, waarna u op  tikt.
- 2 Tik op **Verwijderen**.

Foto's met gezichten analyseren in Album

U kunt foto's met gezichten analyseren die op uw apparaten zijn opgeslagen. U kunt bijvoorbeeld namen aan gezichten toevoegen en ze bewerken.

Foto's met gezichten analyseren

- 1 Druk in de tegel Gezichten op  en tik op **Foto analyse**.
- 2 Tik op **OK**.

Een gezicht benoemen

- 1 Zoek in de tegel Gezichten naar het gezicht dat u wilt benoemen in de map Naamloze gezichten en tik er op.
- 2 Tik op **Naam toevoegen**.
- 3 Typ een naam en tik vervolgens op **OK**.

De naam van een gezicht bewerken

- 1 Als u een gezicht op volledig scherm bekijkt, drukt u op  en vervolgens op **Naamtags bewerken**.
- 2 Tik op de naam van het gezicht om deze te bewerken.
- 3 Typ een naam en tik vervolgens op **OK**.

Met video's werken in Album

Gebruik Album om video's te bekijken die u met de camera hebt gemaakt, hebt gedownload of naar uw apparaat hebt gekopieerd. U kunt uw video's ook met vrienden delen, bijvoorbeeld door ze naar online services te uploaden.

Een video afspelen

- 1 Open het tabblad **Afbeeldingen** of het tabblad **Mijn albums** in Album.
- 2 Gebruik de rasterweergave of de lijstweergave om te zoeken naar de video die u wilt openen.
- 3 Tik op de video om deze af te spelen.
- 4 Als er geen afspeelknoppen worden weergegeven, tikt u op het scherm om deze weer te geven. Tik nogmaals op het scherm om de knoppen weer te verbergen.

Een video onderbreken

- 1 Wanneer een video wordt afgespeeld, tikt u op het scherm om de zoombesturingselementen weer te geven.
- 2 Tik op .

Een video vooruit- en terugspoelen

- 1 Wanneer een video wordt afgespeeld, tikt u op het scherm om de zoombesturingselementen weer te geven.
- 2 Sleep de voortgangsbalkmarkering naar links om terug te spoelen of naar rechts om vooruit te spoelen.

Het volume van een video aanpassen

- Druk op de volumetoets.

Een video delen

- 1 Druk op  en tik op **Delen** terwijl een video wordt afgespeeld.
 - 2 Tik in het menu dat wordt geopend, op de applicatie die u wilt gebruiken om de geselecteerde video te delen en volg dan de relevante stappen om de video te verzenden.
- ! U kunt auteursrechtelijk beschermde items mogelijk niet kopiëren, verzenden of overbrengen. Sommige items verzenden mogelijk niet, indien het bestandsformaat te groot is.

Een video verwijderen

- 1 Zoek in Album naar de video die u wilt verwijderen.
- 2 Houd de video aangeraakt om de selectiemodus te activeren. Het kader van de video-miniatuur wordt blauw na selectie.
- 3 Tik op  en vervolgens op **Verwijderen**.

Uw foto's op een kaart weergeven

Als u locatiedetectie inschakelt tijdens het maken van foto's, kunt u de verzamelde informatie op een later tijdstip gebruiken. U kunt uw foto's bijvoorbeeld op een kaart weergeven en uw vrienden en familie laten zien waar u was toen u de foto maakte. Het toevoegen van informatie over de locatie wordt ook wel geotaggen genoemd. Als u locatiedetectie inschakelt, kunt u er voor kiezen ofwel GPS-satellieten ofwel draadloze netwerken te gebruiken, of beide, om uw locatie te bepalen.

Overzicht van Kaarten tegel



- 1 Zoek een locatie op de kaart.
- 2 Een groep foto's en/of video's geotagged met dezelfde locatie.
- 3 Dubbeltik om in te zoomen. Knijp om uit te zoomen. Sleep om andere delen van de kaart weer te geven.
- 4 Miniaturen van de geselecteerde groep foto's en/of video's. Tik op een item om het op het volledige scherm weer te geven.

Locatiedetectie inschakelen

- 1 Tik op het **Startscherm** op .
- 2 Ga naar en tik op **Instellingen** > **Locatieservices**.
- 3 Schakel de selectievakjes **GPS-satellieten** en/of **Locatieservice van Google** in.

Foto's met geotag op een kaart in Album weergeven

- 1 Tik op het **Startscherm** op .
 - 2 Ga naar en tik op **Album** > **Mijn albums** > **Kaarten**.
 - 3 Tik op een foto om deze op het volledige scherm weer te geven.
 - 4 Als meerdere foto's op dezelfde locatie zijn gemaakt, verschijnt slechts één daarvan op de kaart. Het totale aantal foto's wordt in de rechterbovenhoek weergegeven, bijvoorbeeld . Tik om deze foto's weer te geven op de eerste foto en tik op een van de miniaturen onderin het scherm.
-  Bij het weergeven van een geotagged foto in de foto-viewer kunt u het scherm aanraken om de werkbalken weer te geven en op  tikken om de foto op de kaart weer te geven.

Foto's met geotag op een wereldbol in Album weergeven

- 1 Tik op het **Startscherm** op .
 - 2 Ga naar en tik op **Album** > **Mijn albums** > **Wereld**.
 - 3 Tik op een foto om deze op het volledige scherm weer te geven.
 - 4 Als meerdere foto's op dezelfde locatie zijn gemaakt, verschijnt slechts één daarvan op de kaart. Het totale aantal foto's wordt in de rechterbovenhoek weergegeven, bijvoorbeeld . Tik om deze foto's weer te geven op de eerste foto en tik op een van de miniaturen onderin het scherm.
-  Bij het weergeven van een geotagged foto van de camera-applicatie kunt u het scherm aanraken om de werkbalken weer te geven en op  tikken om de foto op de kaart weer te geven.

Een geotag toevoegen terwijl u de kaart in Album weergeeft

- 1 Druk tijdens het weergeven van de kaart in Album op  en tik op **Geotag toevoegen**.
- 2 Zoek en tik op de foto waaraan u de geotag wilt toevoegen.
- 3 Tik op de gewenste locatie op de kaart om de geotag in te stellen en tik op **OK**.

De geotag van een foto in Album bewerken

- 1 Raak bij het bekijken van een foto op de kaart in Album deze foto aan en houd hem vast tot het kader blauw wordt.
- 2 Sleep de foto naar de nieuwe locatie.

 U kunt ook op de gewenste locatie op de kaart tikken in plaats van te slepen.

De kaartweergave in Album wijzigen

- Druk tijdens het weergeven van de kaart in Album op  en selecteer **Klassieke weergave** of **Satellietweergave**.

Online-albums weergeven

In Album kunt u de foto's en video's bekijken die u en uw vrienden naar een online service hebt geüpload zoals Picasa™ en Facebook™. Geef opmerkingen van uw vrienden weer en voeg ook uw eigen opmerkingen toe.

Overzicht van online services



- 1 Actieve online-service.
- 2 Naam van een online-album.
- 3 Aantal items in het online-album.
- 4 Vernieuwen.

Foto's vanaf online service weergeven in Album

- 1 Tik in het **Startscherm** op .
- 2 Ga naar en tik op **Album > Mijn albums**.
- 3 Tik op de gewenste online-service.
- 4 Tik op **Verbinding maken**. Alle beschikbare online-albums worden weergegeven die u naar de dienst hebt geüpload.
- 5 Tik op een album om de inhoud weer te geven en tik op een foto in het album.
- 6 Veeg naar links om de volgende foto of video weer te geven. Veeg naar rechts om de vorige foto of video weer te geven.

Opmerkingen weergeven en toevoegen aan de inhoud van online albums

- 1 Tik tijdens het weergeven van een foto uit een online album op het scherm om de werkbalken weer te geven, en tik op  om de opmerkingen weer te geven.
- 2 Blader omlaag over het scherm om meer opmerkingen weer te geven.
- 3 Als u uw eigen opmerkingen wilt toevoegen, typt u deze onderaan het scherm en tikt u op **Posten**.

Een foto of video leuk vinden op Facebook™

- Tik terwijl u een foto of video uit één van uw Facebook™-albums weergeeft, op het scherm om de werkbalken te weer te geven en tik vervolgens op  om te tonen dat u het item op **Facebook™** "leuk vindt".

Films

Over films

Gebruik de applicatie Films om films en andere videocontent af te spelen die u op uw apparaat hebt opgeslagen. De applicatie Films helpt u ook bij het ophalen van poster art, plot-samenvattingen, genre-info en details over de regisseur voor elke film. U kunt uw films ook op andere apparaten afspelen die met hetzelfde netwerk zijn verbonden.

- ! Video's die zijn gemaakt met de camera van het apparaat worden weergegeven in de applicatie Album, niet in de applicatie Films.

Overzicht van Films

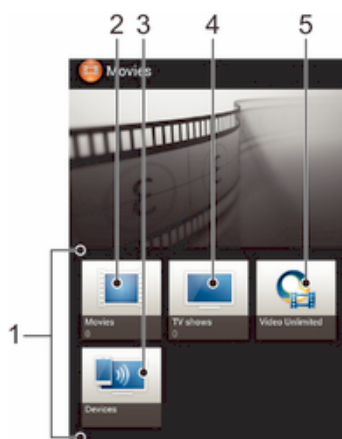

- 1 Alle videocategorieën die op uw apparaat beschikbaar zijn.
- 2 Blader door alle films.
- 3 Door inhoud bladeren op andere verbonden DLNA Certified™-apparaten.
- 4 Blader door alle tv-programma's.
- 5 Beheer video-inhoud van Video Unlimited™.

- ! Video Unlimited™ is mogelijk niet in alle landen of regio's beschikbaar.

Films gebruiken

Een video afspelen in Films

- 1 Tik op het **Startscherm** op , ga naar **Films** en tik hierop.
- 2 Selecteer een videocategorie en blader naar de video die u wilt afspelen.
- 3 Tik op de video die u wilt selecteren en tik op  om hem af te spelen.
- 4 Tik op het scherm om de bedieningsknoppen weer te geven of te verbergen.
- 5 Tik op  om het afspelen te onderbreken.
- 6 Sleep de markering op de voortgangsbalk naar links om terug te spoelen. Sleep de markering op de voortgangsbalk naar rechts om snel vooruit te spoelen.

Een video afspelen in het volledige scherm

- 1 Wanneer een video wordt afgespeeld, tikt u op het scherm om de zoombesturingselementen weer te geven.
 - 2 Tik op .
- ! Tik op  om de video op de originele grootte af te spelen.

Een video delen

- 1 Als een video afspelt die is opgeslagen onder Films of TV-programma's, drukt u op  en tikt u op **Delen**.
- 2 Tik op de applicatie die u wilt gebruiken om de geselecteerde video te delen en volg dan de relevante stappen om de video te verzenden.

Handmatig informatie over films ophalen

- 1 Controleer of uw apparaat over een actieve gegevensverbinding beschikt.
 - 2 Tik op het **Startscherm** op , ga naar **Films** en tik hierop.
 - 3 Druk op  en controleer of het selectievakje **Videodetails ophalen** is ingeschakeld.
 - 4 Open het tabblad Films of TV-programma's en ga naar het miniatuur van een bestand waarover u informatie wilt ophalen.
 - 5 Raak de videominiatuur aan en houd het vast en tik op **Informatie zoeken**.
 - 6 Typ in het zoekveld trefwoorden voor de video en tik op de bevestigingstoets op het toetsenbord. Alle overeenkomsten worden in een lijst weergegeven.
 - 7 Selecteer een zoekresultaat en tik op **Gereed**. Het downloaden van de informatie begint.
- ! Je krijgt ook automatisch informatie over nieuwe video's die worden toegevoegd wanneer de applicatie Films is geopend en het selectievakje **Videodetails ophalen** is ingeschakeld. Kosten voor data-overdracht kunnen van toepassing zijn.
- 💡 Als de gedownloade informatie onjuist is, tikt u op  en zoekt u nogmaals met andere trefwoorden.

Informatie over een video wissen

- 1 Tik op het **Startscherm** op , ga naar **Films** en tik hierop.
- 2 Selecteer een videocategorie en blader naar de video die u wilt bewerken.
- 3 Raak de videominiatuur aan en houd het vast en tik op **Info wissen**.

Video afspelen op een extern apparaat

- 1 Zorg ervoor dat de apparaten waarmee u bestanden wilt delen, met hetzelfde **Wi-Fi** -netwerk als uw apparaat zijn verbonden.
- 2 Tik in uw **Startscherm** op , ga naar **Films** >  en tik hierop.
- 3 Tik op **Throw** en selecteer vervolgens een apparaat in de lijst.
- 4 Tik op de video die u wilt afspelen.

De geluidinstellingen wijzigen terwijl een video wordt afgespeeld

- 1 Druk op  en tik op **Geluidinstellingen** terwijl een video wordt afgespeeld.
- 2 Schakel de selectievakjes in voor de geluidinstellingen die u wilt activeren.
- 3 Als u klaar bent, tikt u op **OK**.

Een video verwijderen

- 1 Tik op het startscherm op , ga naar **Films** en tik hierop.
- 2 Selecteer een videocategorie en blader naar de video die u wilt verwijderen.
- 3 Raak de gewenste videominiatuur aan en houd hem aangeraakt, en tik op **Verwijderen** in de lijst die verschijnt.
- 4 Tik opnieuw op **Verwijderen** uw keuze te bevestigen.

Video Unlimited™

Over Video Unlimited™

Gebruik de Video Unlimited™-dienst voor het huren en kopen van films die u niet alleen op uw Android-apparaat kunt bekijken maar ook op uw pc, PlayStation® Portable (PSP®) en PlayStation® 3. Maak uw keuze uit de laatste Hollywood-releases, actiefilms, comedies, klassiekers en nog veel meer categorieën.

- ! Video Unlimited™ is mogelijk niet in alle landen of regio's beschikbaar.

Video Unlimited™ openen

- 1 Tik in het **Startscherm** op .
- 2 Tik op .

Overzicht van het Video Unlimited™-menu

	Uw accountinformatie weergeven
	Een video opzoeken
	De downloadstatus weergeven voor al uw items
	Instellingen voor uw account, aankopen en downloads weergeven en wijzigen
	De huidige video toevoegen aan een verlanglijst
	Alle items in uw verlanglijst verwijderen
	De video verwijderen die u momenteel weergeeft in de verlanglijst
	Informatie over de huidige video delen via een sociaal netwerk, e-mail, Bluetooth of een andere methode
	Juridische informatie weergeven

- ! Het Video Unlimited™-menu is dynamisch. Dit houdt in dat niet alle opties altijd beschikbaar zijn. De optie om alle items in de verlanglijst te verwijderen, is bijvoorbeeld alleen beschikbaar wanneer u de lijst weergeeft.

Het menu van Video Unlimited™ openen

- Open **Video Unlimited** en druk op .

Een Video Unlimited™-account aanmaken

U moet een Video Unlimited™-account aanmaken als u films wilt kopen of huren via de Video Unlimited™-service.

De Video Unlimited™-videoselectie verkennen







Blader door video's op categorie of voer tekst in om een specifiek item te zoeken. U kunt er ook voor kiezen een voorbeeld te bekijken van video's waarin u bent geïnteresseerd.

Een video huren of kopen

Wanneer u een video huurt, hebt u een vooraf ingestelde hoeveelheid tijd om deze te bekijken. Deze tijdsperiode verschilt per markt. U kunt er ook voor kiezen een aangeschafte video te downloaden naar de meeste Sony™-apparaten die zijn gekoppeld aan uw Video Unlimited™-account.

Overzicht van Video Unlimited™-meldingen

Wanneer u video's koopt of huurt, kunnen de volgende meldingen worden weergegeven:

-  De video is gedownload
-  Het downloaden is mislukt. U moet bijvoorbeeld controleren of het apparaat is verbonden met een Wi-Fi®-netwerk en of u over voldoende vrije ruimte beschikt in het interne geheugen.
-  De video wordt gedownload
-  Het downloaden is onderbroken
-  De aankoop is voltooid
-  De aftelperiode voor het huuritem is begonnen

Een video bekijken vanuit Video Unlimited™

U kunt uw gehuurde of aangeschafte video's bekijken op de meeste Sony™-apparaten die zijn gekoppeld aan uw Video Unlimited™-account.

Overzicht van het videomenu

Wanneer u een video bekijkt in Video Unlimited™, kunt u een menu openen met de volgende opties:

-  De huidige video verwijderen
-  Informatie over de huidige video weergeven
-  De taal van de gesproken tekst wijzigen
-  De taal van de ondertiteling wijzigen of de ondertiteling verwijderen



Webbrowser

Over de webbrowser

Een versie van de Google Chrome™ webbrowser voor Android™-apparaten is in de meeste landen al vooraf geïnstalleerd. Ga naar <http://support.google.com/chrome> en klik op de koppeling "Chrome for Mobile" voor uitgebreide informatie over het gebruik van deze webbrowser.

- ! Google Chrome™ is niet in alle landen beschikbaar.

De webbrowser openen

- 1 Tik op het **Startscherm** op .
- 2 Ga naar en tik op .

Connectiviteit

Verbinding maken met draadloze netwerken

U hebt vanaf uw apparaat toegang tot internet met behulp van de **Wi-Fi®** -technologie. Op deze manier kunt u over het web surfen en mediabestanden delen over hetzelfde **Wi-Fi®** netwerk met andere DLNA Certified™ apparaten, zoals tv's en computers.

Als uw bedrijf of organisatie over een VPN (Virtual Private Network) beschikt, kunt u verbinding met dit netwerk maken met uw apparaat. U kunt een VPN gebruiken om toegang te krijgen tot intranetten en andere interne services in uw bedrijf.

Voordat u Wi-Fi® gaat gebruiken

Om op het internet te surfen met een **Wi-Fi®** -verbinding moet u een beschikbaar **Wi-Fi®** -netwerk zoeken en ermee verbinding maken en vervolgens de internetbrowser openen. De signaalsterkte van het **Wi-Fi®** -netwerk kan verschillen afhankelijk van de locatie van uw telefoon. Verbeter de signaalsterkte door uw afstand tot het **Wi-Fi®** -toegangspunt te verkleinen.

Wi-Fi® inschakelen

- 1 Tik op het **Startscherm** op .
 - 2 Ga naar en tik op **Instellingen**.
 - 3 Sleep de schuif naast **Wi-Fi®** naar rechts om de functie **Wi-Fi®** in te schakelen.
- ! Het kan een paar seconden duren voordat **Wi-Fi®** is ingeschakeld.

Verbinding maken met een Wi-Fi® -netwerk

- 1 Tik op het **Startscherm** op .
 - 2 Ga naar en tik op **Instellingen**.
 - 3 Zorg er voor dat de functie **Wi-Fi®** is ingeschakeld. Tik op **Wi-Fi**.
 - 4 Beschikbare **Wi-Fi®** -netwerken worden weergegeven. De beschikbare netwerken kunnen open of beveiligd zijn. Open netwerken worden aangeduid met  en beveiligde netwerken worden aangeduid met  naast de **Wi-Fi®** -netwerknamen.
 - 5 Tik op een **Wi-Fi®** -netwerk om daar verbinding mee te maken. Als u verbinding probeert te maken met een beveiligd netwerk, wordt u gevraagd een wachtwoord in te voeren.  wordt in de statusbalk weergegeven als u verbinding hebt gemaakt.
- ! Uw apparaat onthoudt **Wi-Fi®** -netwerken waarmee u verbinding hebt gemaakt. De volgende keer dat u zich binnen het bereik van een **Wi-Fi®** -netwerk bevindt waarmee u eerder verbinding hebt gemaakt, maakt uw apparaat automatisch verbinding met dit netwerk.
- 💡 Op bepaalde locaties moet u zich voor open **Wi-Fi®** -netwerken mogelijk aanmelden op een webpagina voordat u toegang tot het netwerk krijgt. Neem contact op met de betreffende **Wi-Fi®** -netwerkbeheerder voor meer informatie.

Verbinden met een ander Wi-Fi®-netwerk

- 1 Tik op het **Startscherm** op .
- 2 Ga naar en tik op **Instellingen** > **Wi-Fi**. Gedetecteerde **Wi-Fi®**-netwerken worden weergegeven.
- 3 Tik op een ander **Wi-Fi®**-netwerk om hiermee verbinding te maken.

Handmatig scannen naar Wi-Fi® -netwerken

- 1 Tik op uw **Startscherm** op  om naar het applicatiescherm te gaan.
- 2 Ga naar en tik op **Instellingen** > **Wi-Fi**.
- 3 Druk op  en tik vervolgens op **Scannen**. Uw apparaat zoekt nu naar alle beschikbare **Wi-Fi®** -netwerken.
- 4 Om verbinding te maken met een **Wi-Fi®** -netwerk, tikt u op de netwerknamen in de lijst met beschikbare netwerken.

Een Wi-Fi®-netwerk handmatig toevoegen

- 1 Zorg dat **Wi-Fi®** is ingeschakeld.
- 2 Tik op het **Startscherm** op .
- 3 Ga naar en tik op **Instellingen** > **Wi-Fi**.
- 4 Tik op **+**.
- 5 Voer de **SSID van netwerk** voor het netwerk in.
- 6 Tik op het veld **Beveiliging** om een beveiligingstype te selecteren.
- 7 Voer een wachtwoord in als dat vereist is.
- 8 Tik op **Opslaan**.

- ! De **Wi-Fi®** -netwerknnaam kan zijn aangeduid als SSID, ESSID of Access Point. Neem contact op met de **Wi-Fi®** -netwerkbeheerder om de SSID-naam en het wachtwoord voor het netwerk te verkrijgen.

Geavanceerde Wi-Fi® instellingen

Wi-Fi®-netwerkstatus

Als u bent verbonden met een **Wi-Fi®** -netwerk of wanneer er **Wi-Fi®** -netwerken beschikbaar zijn in uw omgeving, is het mogelijk de status van deze **Wi-Fi®** -netwerken te bekijken. U kunt op uw apparaat tevens instellen dat u een melding ontvangt wanneer een open **Wi-Fi®** -netwerk wordt gedetecteerd.

Meldingen van het Wi-Fi®-netwerk inschakelen

- 1 Schakel **Wi-Fi®** in als dat nog niet het geval was.
- 2 Tik op het **Startscherm** op .
- 3 Ga naar en tik op **Instellingen** > **Wi-Fi**.
- 4 Druk op .
- 5 Tik op **Geavanceerd**.
- 6 Schakel het selectievakje **Netwerkmelding** in.

Gedetailleerde informatie over een verbonden Wi-Fi®-netwerk weergeven

- 1 Tik op het **Startscherm** op .
- 2 Ga naar en tik op **Instellingen** > **Wi-Fi**.
- 3 Tik op het **Wi-Fi®**-netwerk waarmee u momenteel bent verbonden. Er wordt gedetailleerde informatie over het netwerk weergegeven.

Wi-Fi®-slaapbeleid

Door een **Wi-Fi®** -slaaptoestand toe te voegen, kunt u kiezen wanneer u wilt overschakelen van **Wi-Fi®** naar een mobiele gegevensverbinding.

- ! Als u niet bent verbonden met een **Wi-Fi®** -netwerk, wordt op de telefoon een mobiele dataverbinding gebruikt voor internettoegang (indien u een mobiele dataverbinding hebt ingesteld en ingeschakeld op uw apparaat).

Een Wi-Fi®-slaapbeleid toevoegen

- 1 Tik op het **Startscherm** op .
- 2 Ga naar en tik op **Instellingen** > **Wi-Fi**.
- 3 Druk op .
- 4 Tik op **Geavanceerd**.
- 5 Tik op **Wi-Fi behouden in slaapstand**.
- 6 Selecteer een optie.

De mobiele gegevensverbinding delen

U kunt de mobiele gegevensverbinding van uw apparaat delen met één computer via een USB-kabel. Dit proces heet USB-tethering. U kunt ook de gegevensverbinding van uw apparaat met maximaal acht apparaten tegelijkertijd delen door van uw apparaat een draagbare **Wi-Fi®** -hotspot te maken.

Wanneer uw apparaat de gegevensverbinding deelt, kunnen de volgende pictogrammen in de statusbalk of in het meldingsvenster verschijnen:



USB-tethering is actief



Draagbare **Wi-Fi®** -hotspot is actief

De gegevensverbinding delen via een USB-kabel

- 1 Deactiveer alle USB-kabelverbindingen met uw apparaat.
 - 2 Gebruik de USB-kabel die bij uw apparaat is geleverd om uw apparaat op een computer aan te sluiten.
 - 3 Tik op het **Startscherm** op .
 - 4 Ga naar en tik op **Instellingen** > **Meer...** > **Tethering en mobiele hotspot**.
 - 5 Schakel het selectievakje **USB-tethering** in.
 - 6 Vink het selectievakje **USB-tethering** uit of koppel de USB-kabel los om te stoppen met het delen van uw gegevensverbinding.
- ! U kunt de gegevensverbinding van uw apparaat niet tegelijkertijd met een intern geheugen via een USB-kabel delen.
- 💡 U moet uw computer mogelijk voorbereiden op het tot stand brengen van een netwerkverbinding via een USB-kabel. Ga naar www.android.com/tether voor de meest actuele informatie.

Uw apparaat gebruiken als draagbare Wi-Fi®-hotspot

- 1 Tik op het **Startscherm** op .
- 2 Ga naar en tik op **Instellingen** > **Meer...** > **Tethering en mobiele hotspot**.
- 3 Tik op **Wi-Fi-hotspot instellen**.
- 4 Voer de **SSID van netwerk** voor het netwerk in. Tik op het veld **Beveiliging** om een beveiligingstype te selecteren.
- 5 Voer een wachtwoord in als dat vereist is.
- 6 Tik op **Opslaan**.
- 7 Markeer het selectievakje **Mobiele Wi-Fi-hotspot**. Uw apparaat begint zijn Wi-Fi-netwerkn naam (SSID) uit te zenden. Maximaal tien computers of andere apparaten kunnen nu verbinding maken met dit netwerk.
- 8 Vink het selectievakje **Mobiele Wi-Fi-hotspot** uit wanneer u wilt stoppen met het delen van uw gegevensverbinding via Wi-Fi®.

Uw draagbare hotspot een nieuwe naam geven of beveiligen

- 1 Tik op het **Startscherm** op .
- 2 Ga naar en tik op **Instellingen** > **Meer...** > **Tethering en mobiele hotspot**.
- 3 Tik op **Wi-Fi-hotspot instellen**.
- 4 Voer de **SSID van netwerk** voor het netwerk in.
- 5 Tik op het veld **Beveiliging** om een beveiligingstype te selecteren.
- 6 Voer een wachtwoord in als dat vereist is.
- 7 Tik op **Opslaan**.

VPN's (Virtual Private Network)

Gebruik uw apparaat om verbinding te maken met VPN's, waarmee u van buitenaf toegang kunt krijgen tot bronnen binnen een beveiligd lokaal netwerk. VPN-verbindingen worden bijvoorbeeld vaak gebruikt door organisaties en onderwijsinstellingen voor gebruikers die toegang moeten krijgen tot intranetten en andere interne services terwijl ze zich buiten het interne netwerk bevinden, zoals vertegenwoordigers van een bedrijf die op reis zijn.

VPN-verbindingen kunnen op veel verschillende manieren tot stand worden gebracht, afhankelijk van het netwerk. Voor bepaalde netwerken moet u mogelijk een beveiligingscertificaat overbrengen naar uw apparaat om het daar te installeren. Als u meer gedetailleerde informatie wilt hebben over het tot stand brengen van een verbinding met uw VPN, neemt u contact op met de netwerkbeheerder van uw bedrijf of organisatie.

Een VPN (Virtual Private Network) toevoegen

- 1 Tik op het **Startscherm** op .
- 2 Ga naar en tik op **Instellingen** > **Meer...** > **VPN**.
- 3 Tik op **VPN-profiel toevoegen**.
- 4 Selecteer het type VPN dat u wilt toevoegen.
- 5 Voer uw VPN-instellingen in.
- 6 Tik op **Opslaan**.

Verbinding maken met een VPN (Virtual Private Network)

- 1 Tik op het **Startscherm** op .
- 2 Ga naar en tik op **Instellingen** > **Meer...** > **VPN**.
- 3 Tik in de lijst met beschikbare netwerken op het VPN waarmee u verbinding wilt maken.
- 4 Voer de vereiste informatie in.
- 5 Tik op **Verbinding maken**.

De verbinding verbreken met een VPN (Virtual Private Network)

- 1 Sleep de statusbalk omlaag.
- 2 Tik op de melding voor de VPN-verbinding om deze uit te schakelen.

Inhoud delen met DLNA Certified™-apparaten

U kunt media-inhoud weergeven of afspelen die is opgeslagen op uw apparaat op andere apparaten, bijvoorbeeld een tv of een computer. Deze apparaten moeten DLNA Certified™ zijn door Digital Living Network Alliance en alle apparaten moeten verbinding maken met hetzelfde **Wi-Fi®** -netwerk om inhoud te kunnen delen. U kunt ook inhoud van andere DLNA Certified™-apparaten weergeven of afspelen op uw apparaat.

Nadat u het delen van inhoud tussen apparaten hebt ingesteld, kunt u bijvoorbeeld op uw apparaat luisteren naar muziekbestanden die op uw thuiscomputer zijn opgeslagen of foto's die u hebt gemaakt met de camera op uw apparaat, weergeven op een groot televisiescherm.

Bestanden van DLNA Certified™-apparaten afspelen op uw apparaat

Wanneer u bestanden van een ander DLNA Certified™-apparaat afspeelt op uw apparaat, dient het andere apparaat als een server. Met andere woorden, het deelt inhoud via een netwerk. Op het serverapparaat moet de functie voor het delen van inhoud zijn ingeschakeld en moet toegang aan uw apparaat toestaan. Het moet ook verbonden zijn met hetzelfde **Wi-Fi®** -netwerk als uw apparaat.

Een gedeelde track op uw apparaat afspelen

- 1 Zorg ervoor dat de apparaten waarmee u bestanden wilt delen, met hetzelfde **Wi-Fi®** -netwerk als uw apparaat zijn verbonden.
- 2 Tik op het **Startscherm** op , ga naar **WALKMAN** en tik hierop.
- 3 Tik op **Mijn muziek** om de muziekbibliotheek te openen.
- 4 Selecteer een apparaat in de lijst met verbonden apparaten.
- 5 Blader in de mappen van het verbonden apparaat en selecteer de track die u wilt afspelen. De track wordt automatisch afgespeeld.

Een gedeelde video op uw apparaat afspelen

- 1 Zorg ervoor dat de apparaten waarmee u bestanden wilt delen, met hetzelfde **Wi-Fi®** -netwerk als uw apparaat zijn verbonden.
- 2 Tik in uw **Startscherm** op , ga naar **Films** > **Apparaten** en tik hierop.
- 3 Selecteer een apparaat in de lijst met verbonden apparaten.
- 4 Blader in de mappen van het verbonden apparaat en selecteer de video die u wilt afspelen.

Een gedeelde foto op uw apparaat weergeven

- 1 Zorg ervoor dat de apparaten waarmee u bestanden wilt delen, met hetzelfde **Wi-Fi®** -netwerk als uw apparaat zijn verbonden.
- 2 Tik op het **Startscherm** op .
- 3 Ga naar en tik op **Album** > **Mijn albums**. Al uw beschikbare online albums en verbonden apparaten worden weergegeven.
- 4 Selecteer een apparaat in de lijst met verbonden apparaten.
- 5 Blader in de mappen van het verbonden apparaat en selecteer een foto die u wilt weergeven.

Vorbereiden van afspelen van inhoud op het apparaat DLNA Certified™-apparaten

U moet het delen van bestanden op uw apparaat instellen voordat u mediabestanden die zijn opgeslagen op het apparaat kunt weergegeven of afspelen op andere DLNA Certified™-apparaten. De apparaten waarmee u inhoud deelt, worden clientapparaten genoemd. Een tv, computer of tablet kan als clientapparaat dienen. Wanneer inhoud beschikbaar wordt gemaakt voor clientapparaten, dient uw apparaat als mediaserver. Wanneer u het delen van bestanden op uw apparaat instelt, moet u toegangsrechten verlenen aan clientapparaten. Als u dit hebt gedaan, worden deze apparaten als geregistreerde apparaten weergegeven. Apparaten die wachten op toegangsrechten, worden weergegeven als apparaten in behandeling.

Delen van bestanden met andere DLNA Certified™-apparaten instellen

- 1 Verbind uw apparaat met een **Wi-Fi®** -netwerk.
 - 2 Tik op het **Startscherm** op , ga naar  en tik hierop.
 - 3 Tik op **Mijn muziek** om de muziekbibliotheek te openen.
 - 4 Druk op  en tik op **Mediaserver**.
 - 5 Versleep de schuifregelaar om de functie **Inhoud delen** in te schakelen.  verschijnt in de statusbalk. Uw apparaat kan nu als mediaserver functioneren.
 - 6 Verbind uw computer of andere apparaten met hetzelfde **Wi-Fi®** -netwerk als uw apparaat.
 - 7 Er verschijnt een melding op de statusbalk van het apparaat. Open de melding en stel de relevante toegangsrechten voor andere apparaten in.
- ! De bovenstaande instructies kunnen verschillen afhankelijk van de gebruikte clientapparaten. Raadpleeg de gebruikershandleiding van uw clientapparaat voor meer informatie. Als het apparaat geen verbinding kan maken, controleert u of uw **Wi-Fi®** -netwerk werkt.
- 💡 U kunt het menu **Mediaserver** ook openen onder **Instellingen** > **Meer...** > **Mediaserverinstellingen**. Als u de weergave **Mediaserver** sluit, blijft de functie op de achtergrond actief.

Delen van bestanden met andere DLNA Certified™-apparaten stoppen

- 1 Tik op het **Startscherm** op , ga naar  en tik hierop.
- 2 Tik op **Mijn muziek** om de muziekbibliotheek te openen.
- 3 Druk op  en tik op **Mediaserver**.
- 4 Sleep de schuifregelaar om de **Inhoud delen**-functie uit te schakelen.

Toegangsmachtigingen instellen voor een in behandeling zijnd apparaat

- 1 Tik op het **Startscherm** op , ga naar  en tik hierop.
- 2 Tik op **Mijn muziek** om de muziekbibliotheek te openen.
- 3 Druk op  en tik op **Mediaserver**.
- 4 Selecteer een apparaat in de **Apparaten in behandeling**-lijst.
- 5 Selecteer een toegangsmachtigingniveau.

De naam van een geregistreerd apparaat wijzigen

- 1 Tik op het **Startscherm** op , ga naar  en tik hierop.
- 2 Tik op **Mijn muziek** om de muziekbibliotheek te openen.
- 3 Druk op  en tik op **Mediaserver**.
- 4 Selecteer een apparaat in de lijst **Geregistreerde apparaten** en selecteer vervolgens **Naam wijzigen**.
- 5 Voer een nieuwe naam voor het apparaat in.

Het toegangsniveau van een geregistreerd apparaat wijzigen

- 1 Tik op het **Startscherm** op , ga naar  en tik hierop.
- 2 Tik op **Mijn muziek** om de muziekbibliotheek te openen.
- 3 Druk op  en tik op **Mediaserver**.
- 4 Selecteer een apparaat in de **Geregistreerde apparaten**-lijst.
- 5 Tik op **Toegangsniveau wijzigen** en selecteer een optie.

Hulp krijgen over het delen van inhoud met andere DLNA Certified™-apparaten



- 1 Tik op het **Startscherm** op , ga naar  en tik hierop.
- 2 Tik op **Mijn muziek** om de muziekbibliotheek te openen.
- 3 Druk op  en tik op **Mediaserver**.
- 4 Tik op .

Bestanden afspelen op een Digital Media Renderer-apparaat

Met DLNA™-technologie, kunt u media-inhoud die op uw apparaat is opgeslagen naar een andere apparaat sturen dat op hetzelfde **Wi-Fi®** -netwerk is aangesloten. Het andere apparaat moet als een Digital Media Renderer (DMR)-apparaat kunnen werken. Dat betekent dat het content die het van uw apparaat ontvangt kan renderen of afspelen. Een DMR-apparaat kan bijvoorbeeld een tv zijn met een DLNA-functie of een pc waarop Windows® 7 of hoger draait.

- ! De instellingen voor het inschakelen van de Digital Media Renderer kunnen variëren afhankelijk van het gebruikte apparaat. Raadpleeg de gebruikershandleiding voor het respectievelijke apparaat voor meer gedetailleerde informatie.

Foto's of video's van uw apparaat op een DMR-apparaat weergeven

- 1 Controleer of u het DMR-apparaat correct hebt ingesteld en dat het verbonden is met hetzelfde **Wi-Fi®** -netwerk als uw apparaat.
- 2 Tik in het **Startscherm** op .
- 3 Tik op **Album** .
- 4 Blader naar en open het bestand dat u wilt bekijken.
- 5 Tik op het scherm om de werkbalken weer te geven, tik op  en selecteer een DMR-apparaat waarmee u uw content wilt delen. De geselecteerde bestanden worden in chronologische volgorde afgespeeld op het geselecteerde apparaat.
- 6 Als u de verbinding met het DMR-apparaat wilt verbreken, tikt u op  en selecteert u uw apparaat. Het bestand stopt met afspelen op het DMR-apparaat, maar blijft afspelen op uw apparaat.

- 💡 U kunt ook een video delen uit de applicatie Films op uw apparaat door op de video te tikken en vervolgens op  te tikken.

Een muziek-track vanaf uw apparaat op een DMR-apparaat afspelen

- 1 Controleer of u het DMR-apparaat correct hebt ingesteld en dat het verbonden is met hetzelfde **Wi-Fi®** -netwerk als uw apparaat.
- 2 Tik op het **Startscherm** op , ga naar **WALKMAN** en tik hierop.
- 3 Tik op **Mijn muziek** om de muziekbibliotheek te openen.
- 4 Selecteer een muziekcategorie en blader naar de track die u wilt delen. Tik vervolgens op de track.
- 5 Tik op  en selecteer een DMR-apparaat waarmee u uw inhoud wilt delen. De track speelt automatisch af op het geselecteerde apparaat.
- 6 Als u de verbinding met het DMR-apparaat wilt verbreken, tikt u op  en selecteert u uw apparaat. De track stopt met afspelen op het DMR-apparaat, maar blijft afspelen op uw apparaat.

NFC

Gebruik Near Field Communications (NFC) om gegevens te delen met andere apparaten, zoals een video, foto, adres van een webpagina, muziekbestand of contacten. U kunt NFC ook gebruiken om tags te scannen die u meer informatie geven over een product of dienst en om tags te scannen die bepaalde functies op uw apparaat te activeren.

NFC is een draadloze technologie met een maximumbereik van één centimeter, dus de apparaten die gegevens delen moeten dicht bij elkaar worden gehouden. Voordat u NFC kunt gebruiken, moet u de functie NFC eerst inschakelen en moet het scherm van het apparaat actief zijn.

- ! NFC is mogelijk niet beschikbaar in alle landen en/of regio's.

De NFC-functie inschakelen

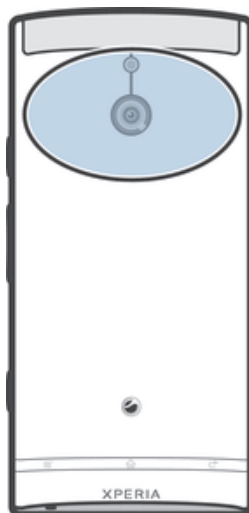

- 1 Tik vanaf uw **Startscherm** op .
- 2 Ga naar en tik op **Instellingen** > **Meer....**
- 3 Schakel het selectievakje **NFC** in.

NFC-detectiegebied





- ! De locatie van het NFC-detectiegebied is niet op alle apparaten dezelfde. Raadpleeg de gebruikershandleiding van de andere telefoon voor meer informatie wanneer u NFC gebruikt om gegevens te delen met een ander apparaat.

Een contact delen met een ander apparaat door middel van NFC

- 1 Zorg ervoor dat de NFC-functie op beide apparaten is ingeschakeld en dat beide schermen actief zijn.
- 2 Ga om contacten weer te geven naar uw **Startscherm** en tik op  en tik vervolgens op .
- 3 Tik op het contact dat u wilt delen.
- 4 Houd uw apparaat en het ontvangende apparaat met de achterzijden tegen elkaar zodat de NFC-detectiegebieden van beide apparaten elkaar aanraken. Als de apparaten verbinding maken, trillen ze en spelen ze een kort geluid af. Een icoon van het contact verschijnt.
- 5 Tik op de icoon om de overdracht te starten.
- 6 Als de overdracht is voltooid, worden de contactgegevens weergegeven op het scherm van het ontvangende apparaat en ook opgeslagen op het ontvangende apparaat.



Een muziekbestand delen met een ander apparaat via NFC

- 1 Zorg ervoor dat de NFC-functie op uw apparaat en het ontvangende apparaat is ingeschakeld en dat beide schermen actief zijn.
 - 2 Tik op  om de Walkman™-speler te openen en zoek naar  en tik daar op.
 - 3 Tik op het tabblad **Mijn muziek** om de muziekbibliotheek te openen.
 - 4 Selecteer een muziekcategorie en blader naar de track die u wilt delen.
 - 5 Tik op een track om deze af te spelen. U kunt vervolgens op  om de track te onderbreken. De overdracht werkt, ongeacht of de track afspeelt of gepauzeerd is.
 - 6 Houd uw apparaat en het ontvangende apparaat met de achterzijden tegen elkaar zodat de NFC-detectiegebieden van beide apparaten elkaar aanraken. Als de apparaten verbinding maken, trillen ze en spelen ze een kort geluid af. Een icoon van de track verschijnt.
 - 7 Tik op de icoon om de overdracht te starten.
 - 8 Als de overdracht gereed is, speelt het muziekbestand direct af op het ontvangende apparaat. Op datzelfde moment wordt het bestand op het ontvangende apparaat opgeslagen.
- ! U kunt auteursrechtelijk beschermde items mogelijk niet kopiëren, verzenden of overbrengen.

Een foto or video delen met een ander apparaat door middel van NFC

- 1 Zorg ervoor dat de NFC-functie op beide apparaten is ingeschakeld en dat beide schermen actief zijn.
 - 2 Ga om foto's en video's op uw apparaat te bekijken naar uw **Startscherm**, tik op  en zoek en tik vervolgens op **Album**.
 - 3 Tik op de foto of video die u wilt delen.
 - 4 Houd uw apparaat en het ontvangende apparaat met de achterzijden tegen elkaar zodat de NFC-detectiegebieden elkaar aanraken. Als de apparaten verbinding maken, trillen ze en spelen ze een kort geluid af. Een icoon van de foto of video verschijnt.
 - 5 Tik op de icoon om de overdracht te starten.
 - 6 Als de overdracht is voltooid, wordt de foto of video weergegeven op het scherm van het ontvangende apparaat. Op datzelfde moment wordt het item op het ontvangende apparaat opgeslagen.
- 💡 U kunt NFC ook gebruiken om een video te delen uit de Films-applicatie.

Een webadres delen met een ander apparaat door middel van NFC

- 1 Zorg ervoor dat de NFC-functie op beide apparaten is ingeschakeld en dat beide schermen actief zijn.
- 2 Tik vanuit **Startscherm** op .
- 3 Tik op om de webbrowser te openen. .
- 4 Laad de webpagina die u wilt delen.
- 5 Houd uw apparaat en het ontvangende apparaat met de achterzijden tegen elkaar zodat de NFC-detectiegebieden elkaar aanraken. Als de apparaten verbinding maken, trillen ze en spelen ze een kort geluid af. Een icoon van de webpagina verschijnt.
- 6 Tik op de icoon om de overdracht te starten.
- 7 Nadat de overdracht is voltooid, wordt de webpagina weergegeven op het scherm van het ontvangende apparaat.

NFC-tags scannen

Uw apparaat kan verschillende soorten NFC-tags scannen. Hij kan bijvoorbeeld geëmbelde tags scannen op een poster, een affiche of naast een product in een winkel. U kunt aanvullende informatie ontvangen, zoals een webadres.

Een NFC-tag scannen

- 1 Zorg ervoor dat de NFC-functie op uw apparaat is ingeschakeld en dat het scherm actief is.
- 2 Plaats uw apparaat boven de tag zodat deze contact heeft met het NFC-detectiegebied. Uw apparaat scant de tag en toont de verzamelde content. Tik op de content van de tag om deze te openen.
- 3 Tik op de tag om deze te openen.

Met uw apparaat voor items betalen

U kunt de applicatie Google Wallet™ of de applicatie Operator wallet op het apparaat gebruiken om voor items te betalen in winkels die ondersteuning hebben voor NFC-betalingsmethodes. Tik met het apparaat op speciaal ingeschakeld elektronische betaalpads om voor uw aankopen te betalen. Betalingen zijn gekoppeld aan een credit- of debitcard of aan prepaidkaarten of vouchers. Uw betalingsgegevens worden opgeslagen in de betaalapplicatie; u hoeft deze gegevens dus niet elke keer opnieuw in te voeren.

- ! Om Operator wallet te kunnen gebruiken, moet in uw SIM-kaart een beveiligd element zijn ingebouwd. Neem contact op met uw netwerkoperator voor meer details.

Google Wallet™

Gebruik de applicatie Google Wallet™ op het apparaat om voor goederen te betalen. Als er bij het betalen een ondersteunde NFC-terminal is, tikt u met het apparaat op de terminal om te betalen. Google Wallet™ bewaart details van uw credit- en debitcards en details van coupons en andere speciale aanbiedingen. De meeste grote creditcardtypes worden ondersteund. Beveiligingsfuncties zijn een pin, versleuteld opslag en de mogelijkheid om op afstand een verloren "wallet" uit te schakelen.

Operator wallet

Via de applicatie Operator wallet krijgt u toegang tot talloze diensten die worden aangeboden door uw netwerkoperator, zoals de optie om voor items te betalen in de metro en winkels. Neem contact op met uw netwerkoperator voor meer informatie over dergelijke diensten.

Een "wallet" selecteren om op uw apparaat te gebruiken

- 1 Zorg dat de functie NFC is ingeschakeld.
- 2 Tik vanaf uw **Startscherm** op .
- 3 Ga naar en tik op **Instellingen > Meer....**
- 4 Tik op **NFC-beveiligingshandler** en selecteer een optie.

Verbinding maken met een apparaat dat NFC ondersteunt

U kunt het apparaat aansluiten op andere apparaten met NFC-compatibiliteit die door Sony worden geproduceerd, zoals een speaker of een hoofdtelefoon. Zie bij het opzetten van dit type verbinding de gebruikershandleiding van het compatibele apparaat voor meer informatie.

- ! Mogelijk moet u Wi-Fi® of Bluetooth™ op beide apparaten activeren om de verbinding te laten werken.

Draadloze Bluetooth™-technologie

Gebruik de Bluetooth™-functie om bestanden te verzenden naar andere Bluetooth™-apparaten of om een verbinding te maken met handsfree accessoires. Schakel de Bluetooth™-functie op uw apparaat in en breng draadloze verbindingen tot stand met andere Bluetooth™-apparaten, zoals computers, headsets™ en telefoons. De Bluetooth™-verbindingen werken beter binnen een straal van 10 meter zonder vaste voorwerpen tussen de apparaten. In sommige gevallen moet u uw apparaat handmatig koppelen met andere Bluetooth™-apparaten.

- ! De interoperabiliteit en compatibiliteit tussen Bluetooth™-apparaten varieert.

De Bluetooth™-functie inschakelen en uw apparaat zichtbaar maken

- 1 Tik op het **Startscherm** op .
- 2 Ga naar en tik op **Instellingen**.
- 3 Tik op de aan-uitschakelaar naast **Bluetooth** om de Bluetooth™-functie in te schakelen.
- 4 Tik op **Bluetooth**. Uw apparaat en een lijst van beschikbare Bluetooth™-apparaten worden weergegeven.
- 5 Tik op de naam van uw apparaat om dit zichtbaar te maken voor andere Bluetooth™-apparaten.

De zichtbaarheidsduur van uw apparaat voor andere Bluetooth™-apparaat aanpassen

- 1 Tik vanaf het **Startscherm** op .
- 2 Ga naar en tik op **Instellingen** > **Bluetooth**.
- 3 Druk op  en selecteer **Time-out voor zichtbaarheid**.
- 4 Selecteer een optie.

Uw apparaat een naam geven

U kunt uw apparaat een naam geven. Deze naam wordt aan andere apparaten getoond, nadat u de Bluetooth™-functie hebt ingeschakeld en uw apparaat hebt ingesteld op zichtbaar.

Uw apparaat een naam geven

- 1 Zorg dat de functie Bluetooth™ is ingeschakeld.
- 2 Tik vanaf het **Startscherm** op .
- 3 Ga naar en tik op **Instellingen** > **Bluetooth**.
- 4 Druk op  en selecteer **Naam van telefoon wijzigen**.
- 5 Voer een naam in voor uw apparaat.
- 6 Tik op **Naam wijzigen**.

Koppeling aan een ander Bluetooth™-apparaat

Als u uw apparaat aan een ander apparaat koppelt, kunt u het apparaat bijvoorbeeld verbinden met een Bluetooth™-headset of een Bluetooth™-carkit, en deze apparaten gebruiken om te bellen en gebeld te worden.

Zodra u het apparaat hebt gekoppeld aan een Bluetooth™-apparaat, wordt deze koppeling opgeslagen op het apparaat. Als u het apparaat koppelt aan een Bluetooth™-apparaat, moet u mogelijk een toegangscode invoeren. De generieke toegangscode 0000 wordt automatisch uitgeprobeerd. Als deze code niet werkt, raadpleegt u de documentatie van het Bluetooth™-apparaat voor de toegangscode van het apparaat. U hoeft de toegangscode de volgende keer dat u verbinding maakt met een gekoppeld Bluetooth™-apparaat, niet meer in te voeren.

Bepaalde Bluetooth™-apparaten, zoals de meeste Bluetooth™-headsets, moeten aan de telefoon worden gekoppeld en hiermee worden verbonden voordat u ze kunt gebruiken.

U kunt het apparaat aan meerdere Bluetooth™-apparaten koppelen. U kunt echter met slechts één Bluetooth™-profiel tegelijk verbinding maken.

Uw apparaat verbinden met een ander Bluetooth™-apparaat.

- 1 Controleer of Bluetooth™ is geactiveerd op het apparaat dat u met uw apparaat wilt koppelen en of het zichtbaar is voor andere Bluetooth™-apparaten.
- 2 Tik op het **Startscherm** op .
- 3 Ga naar en tik op **Instellingen** > **Bluetooth**. Alle beschikbare Bluetooth™-apparaten verschijnen in de lijst.
- 4 Tik op het Bluetooth™-apparaat waarmee u uw apparaat wilt koppelen.
- 5 Voer indien nodig een toegangscode of bevestig dezelfde toegangscode op beide apparaten. Uw apparaat en het Bluetooth™-apparaat zijn nu gekoppeld.

De telefoon aansluiten met een ander Bluetooth™-apparaat

- 1 Als u een verbinding maakt met een Bluetooth-apparaat dat vereist dat uw apparaat eerst koppelt vóór het verbinden, volgt u de relevante stappen om uw apparaat te koppelen met dat apparaat.
- 2 Tik op het **Startscherm** op .
- 3 Ga naar en tik op **Instellingen** > **Bluetooth**.
- 4 Tik op het Bluetooth™-apparaat waarmee u uw apparaat wilt verbinden.

De koppeling van een Bluetooth™-apparaat opheffen

- 1 Tik op het **Startscherm** op .
- 2 Ga naar en tik op **Instellingen** > **Bluetooth**.
- 3 Tik onder **Gekoppelde apparaten** op  naast de naam van het apparaat waarvan u de koppeling wilt opheffen.
- 4 Tik op **Koppeling ongedaan maken**.

Items verzenden en ontvangen via Bluetooth™-technologie

Items delen met andere Bluetooth™-compatibele apparaten zoals telefoons of computers. U kunt meerdere soorten items verzenden en ontvangen via de Bluetooth™-functie, zoals:

- Foto's en video's
- Muziek en andere audiobestanden
- Contacten
- Webpagina's

Items verzenden via Bluetooth™

- 1 **Ontvangend apparaat:** Controleer of op de Bluetooth™-functie is ingeschakeld en dat het apparaat zichtbaar is voor andere Bluetooth™-apparaten.
- 2 **Verzendend apparaat:** Open de applicatie die het item bevat dat u wilt verzenden en ga naar het item.
- 3 Afhankelijk van de applicatie en het item dat u wilt verzenden, moet u bijvoorbeeld het item aangeraakt houden, het item openen of op  drukken. Er zijn mogelijk andere manieren om een item te verzenden.
- 4 Selecteer **Bluetooth**.
- 5 Schakel Bluetooth™ in als u hierom wordt gevraagd.
- 6 Tik op de naam van het ontvangende apparaat.
- 7 **Ontvangend apparaat:** Accepteer de verbinding indien dit wordt gevraagd.
- 8 **Verzendend apparaat:** Bevestig de overdracht naar het ontvangende apparaat indien dit wordt gevraagd.
- 9 **Ontvangend apparaat:** Accepteer het inkomende item.

Voor het ontvangen van items via Bluetooth™

- 1 Zorg dat de Bluetooth™-functie is ingeschakeld en zichtbaar is voor andere Bluetooth™-apparaten.
- 2 Het verzendapparaat begint nu met het verzenden van gegevens naar uw apparaat.
- 3 Voer, als u hierom wordt gevraagd, dezelfde toegangscode in op beide apparaten of bevestig de voorgestelde toegangscode.
- 4 Wanneer u een melding krijgt van een inkomend bestand op uw apparaat, sleept u de statusbalk omlaag en tikt u op de melding om de bestandsoverdracht te accepteren.
- 5 Tik op **Accepteren** om de bestandsoverdracht te starten.
- 6 Sleep de statusbalk omlaag om de voortgang van de overdracht te bekijken.
- 7 Sleep de statusbalk omlaag en tik op de betreffende melding om een ontvangen item te openen.

Bestanden weergeven die u via Bluetooth™ hebt ontvangen

- 1 Tik vanaf het **Startscherm** op .
- 2 Ga naar en tik op **Instellingen** > **Bluetooth**.
- 3 Druk op  en selecteer **Ontvangen bestanden tonen**.

Uw apparaat aansluiten op een computer

Maak met uw apparaat verbinding met een computer en start het overbrengen van afbeeldingen, muziek en andere bestandstypen. De eenvoudigste manieren om verbinding te maken, is het gebruik van een USB-kabel of van draadloze Bluetooth-technologie.

Wanneer u met uw apparaat verbinding maakt met een computer met behulp van een USB-kabel, wordt u gevraagd de PC Companion-applicatie te installeren op uw computer. Met de PC Companion-applicatie hebt u toegang tot aanvullende toepassingen waarmee u mediabestanden kunt overbrengen en ordenen, uw apparaat kunt bijwerken, de content van uw apparaat synchroniseren, en nog veel meer.

- ! Het is mogelijk dat u geen door copyright beschermde content kunt overbrengen tussen uw apparaat en een computer.

Content overbrengen en verwerken met een USB-kabel

Gebruik een USB-kabelverbinding tussen een computer en uw apparaat om uw bestanden eenvoudig over te brengen en te beheren. Als de verbinding tussen de twee apparaten is gemaakt, kunt u inhoud tussen uw apparaat en de computer slepen met behulp van de bestandsverkenner van uw computer.

Als u muziek- of videobestanden, foto's of andere mediabestanden overbrengt naar uw apparaat, kunt u het beste de Media Go™-applicatie op uw computer gebruiken. Met Media Go™ worden mediabestanden geconverteerd, zodat u deze op uw apparaat kunt gebruiken.

Content overbrengen tussen uw apparaat en computer met een USB-kabel

- 1 Sluit uw apparaat met behulp van een USB-kabel aan op een computer. In de statusbalk verschijnt **Intern geheugen verbonden**.
- 2 **Computer:** Open Microsoft® Windows® Verkenner vanaf het bureaublad en wacht tot het interne geheugen van uw apparaat als een externe schijf in Microsoft® Windows® Verkenner verschijnt.
- 3 **Computer:** Sleep de gewenste bestanden en zet deze neer tussen uw apparaat en de computer.

Bestanden overbrengen met de mediaoverdrachtmodus via Wi-Fi®

U kunt bestanden via een Wi-Fi®-verbinding overbrengen van uw apparaat naar andere met MTP compatibele apparaten, zoals een computer, en andersom. Voordat u verbinding maakt, moet u de twee apparaten koppelen. Als u muziek, video's, foto's of andere mediabestanden overbrengt tussen uw apparaat en een computer, kunt u het beste de applicatie Media Go™ op uw computer gebruiken. Met Media Go™ worden mediabestanden geconverteerd, zodat u deze op uw apparaat kunt gebruiken.

- 💡 Als u deze functie wilt gebruiken, hebt u een apparaat met Wi-Fi®-mogelijkheden nodig dat mediaoverdracht ondersteunt, zoals een computer waarop Microsoft® Windows Vista® of Windows® 7 wordt uitgevoerd.

Uw apparaat draadloos aan een computer koppelen met de mediaoverdrachtmodus

- 1 Controleer of de mediaoverdrachtmodus is ingeschakeld op het apparaat. Deze modus is standaard ingeschakeld.
 - 2 Verbind het apparaat met de computer via een USB-kabel.
 - 3 **Computer:** Zodra de naam van uw apparaat wordt weergegeven op het scherm, klikt u op *Netwerkconfiguratie* en volgt u de instructies op om de computer te koppelen.
 - 4 Wanneer u het koppelen hebt voltooid, verwijdert u de USB-kabel uit beide apparaten.
- ! De bovenstaande instructies werken alleen als Windows® 7 is geïnstalleerd op de computer en de computer via een netwerkkabel is verbonden met een Wi-Fi®-toegangspunt.

Gekoppelde apparaten draadloos verbinden in de mediaoverdrachtmodus

- 1 Controleer of de mediaoverdrachtmodus is ingeschakeld op het apparaat. Deze modus is standaard ingeschakeld.
- 2 Tik op het **Startscherm** op .
- 3 Ga naar en tik op **Instellingen** > **Xperia™** > **USB-verbinding**.
- 4 Tik op het gekoppelde apparaat waarmee u verbinding wilt maken in **Vertrouwde apparaten**.
- 5 Tik op **Verb..**

! Zorg dat Wi-Fi® is ingeschakeld.

De verbinding met een draadloos gekoppeld apparaat verbreken in de mediaoverdrachtmodus

- 1 Tik op het **Startscherm** op .
- 2 Ga naar en tik op **Instellingen** > **Xperia™** > **USB-verbinding**.
- 3 Tik op het gekoppelde apparaat waarvoor u de verbinding wilt verbreken in **Vertrouwde apparaten**.
- 4 Tik op **Verbinding verbreken**.

Een koppeling met een ander apparaat verwijderen

- 1 Tik op het **Startscherm** op .
- 2 Ga naar en tik op **Instellingen** > **Xperia™** > **USB-verbinding**.
- 3 Tik op het gekoppelde apparaat dat u wilt verwijderen.
- 4 Tik op **Vergeten**.

PC Companion

PC Companion is een computerapplicatie waarmee u toegang krijgt tot extra functies en diensten die u helpen bij het overbrengen van muziek, video en foto's van en naar uw apparaat. U kunt PC Companion ook gebruiken om uw apparaat bij te werken en de meest recente beschikbare software op te halen. De installatiebestanden voor PC Companion zijn opgeslagen op uw apparaat en de installatie start vanaf het apparaat als u deze via een USB-kabel met een computer verbindt.

U moet beschikken over een computer die met internet is verbonden en waarop een van de volgende besturingssystemen is geïnstalleerd om de applicatie PC Companion te kunnen gebruiken:

- Microsoft® Windows® 7
- Microsoft® Windows Vista®
- Microsoft® Windows® XP (Service Pack 3 of hoger)

PC Companion starten

- 1 Zorg dat PC Companion is geïnstalleerd op uw pc.
- 2 Open de applicatie PC Companion op de pc en klik vervolgens op **Start** om een van de functies die u wilt gebruiken, te openen.

Media Go™

De Media Go™-computerapplicatie helpt u om uw mediacontent op uw telefoon en computer over te dragen en te beheren. U kunt Media Go™ installeren en openen vanuit de PC Companion-applicatie.

U moet beschikken over een van de volgende besturingssystemen om de applicatie Media Go™ te kunnen gebruiken:

- Microsoft® Windows® 7
- Microsoft® Windows Vista®
- Microsoft® Windows® XP, Service Pack 3 of hoger

Content overbrengen met de applicatie Media Go™

- 1 Sluit de telefoon aan op een computer met een ondersteunde USB-kabel.
- 2 **Telefoon: Intern geheugen verbonden** wordt weergegeven in de statusbalk.
- 3 **Computer:** Open eerst de applicatie PC Companion op de pc. Klik in PC Companion op *Media Go* om de Media Go™-applicatie te starten. In sommige gevallen moet u wachten totdat Media Go™ is geïnstalleerd.
- 4 Gebruik Media Go™ om bestanden te slepen en neer te zetten tussen uw computer en uw telefoon.



Met uw telefoon verbinding maken met een tv

Verbind uw telefoon met een tv via een HDMI™-kabel (High Definition Multimedia Interface) en bekijk de inhoud die op uw telefoon is opgeslagen, op een groter scherm. Wanneer u de telefoon verbindt met de tv, wordt de applicatie Galerij geopend. Met deze applicatie kunt u mediabestanden van uw telefoon weergeven op tv's en andere apparaten.

Telefooncontent op een tv weergeven met een HDMI-kabelverbinding

- 1 Sluit uw telefoon met behulp van een HDMI™-kabel aan op de tv.  wordt weergegeven in de statusbalk van uw telefoon nadat een verbinding tot stand is gebracht.
 - 2 De applicatie **Tv-starter** start automatisch. Volg de instructies op het scherm van uw telefoon om uw mediabestanden op de tv weer te geven.
-  U moet mogelijk afzonderlijk een TypeD HDMI™-kabel kopen. Gebruik voor de beste resultaten een Sony IM-820-kabel.

Help over het gebruik van de tv-afstandsbediening weergeven

- 1 Sleep de statusbalk omlaag om het meldingsvenster te openen terwijl de HDMI™-kabel op uw telefoon en op de tv is aangesloten.
 - 2 Tik op **HDMI aangesloten** om instructies weer te geven over hoe u de bedieningsknoppen op de afstandsbediening van uw tv gebruikt.
-  U kunt ook op de gele knop op de tv-afstandsbediening drukken om het meldingsvenster te openen.
-  Compatibel met apparaten die BRAVIA Sync ondersteunen. Beperkte mogelijkheden ondersteund op de meeste voor HDMI™ geschikte tv's.

Uw tv loskoppelen van de telefoon

- Koppel de HDMI™-kabel van uw telefoon of de tv los.

Streepjescodes scannen met de NeoReader™-applicatie

Scannen met de applicatie NeoReader™

Gebruik uw apparaat als een barcode-scanner om meer te weten te komen over de artikelen die u scant. Stel dat u een jas ziet in een advertentie in een tijdschrift en dat u wilt weten waar de dichtstbijzijnde vestiging is van de winkel waar u die jas kunt kopen. Als de advertentie een leesbare barcode (streepjescode) bevat, kan de applicatie NeoReader™ deze code gebruiken om toegang te krijgen tot mobiele webcontent, zoals een webpagina met meer productinformatie of een kaart met winkelvestigingen in de buurt. NeoReader™ ondersteunt de meeste standaardbarcodetypen.

De applicatie NeoReader™ starten

- 1 Tik vanuit de **Startscherm** op .
- 2 Ga naar  **NeoReader™** en tik erop.

Een streepjescode scannen







- 1 Als de toepassing NeoReader™ is geopend, houdt u het apparaat boven de streepjescode tot de volledige streepjescode zichtbaar is in de zoeker.
- 2 Uw apparaat scant de streepjescode automatisch en trilt wanneer de streepjescode wordt herkend.

Een barcode handmatig invoeren

- 1 Wanneer de applicatie NeoReader™ is geopend, tikt u op .
- 2 Voer de nummers van de streepjescode in het tekstveld in en tik op **GO!**.

NeoReader™-applicatie menu-overzicht

De volgende menu-items zijn beschikbaar in de NeoReader™-applicatie:

	Tik om meer opties weer te geven
	Voer de streepjescodenummers handmatig in. U kunt deze optie gebruiken als uw camera moeite heeft met het lezen van de streepjescode
	Een lijst met eerder gescande streepjescodes bekijken
	Informatie bekijken over de applicatie NeoReader™. Meer lezen over verschillende typen streepjescodes en over hoe u NeoReader™ gebruikt
	Selecteer uw persoonlijke instellingen, zoals taal of land. Deze informatie wordt gebruikt om de content van de streepjescode te personaliseren. U kunt ook de voorkeuren selecteren voor hoe u de NeoReader™-applicatie wilt gebruiken.
	Een SMS-bericht verzenden om een vriend uit te nodigen om de applicatie NeoReader™ te downloaden

Slim verbinden

Over Smart Connect

Gebruik de applicatie Smart Connect om in te stellen wat in uw apparaat gebeurt als u een accessoire aansluit of verwijdert. U kunt het ook gebruiken om een specifieke actie of groep acties in te stellen om het apparaat op bepaalde tijdstippen te starten.

Als u bijvoorbeeld uw headset of hoofdtelefoon aansluit, kunt u een gebeurtenis instellen zodat de volgende acties op uw apparaat gestart worden:

- Tussen 7 en 9 uur, onderweg naar uw werk, start de WALKMAN-speler en opent de webbrowser het ochtendblad. Het belvolume wordt ingesteld op trillen.
- In werktijd opent een app voor telefonisch vergaderen op uw apparaat.
- Op weg naar huis start de FM-radio en opent een notitie-app met uw boodschappenlijstje.



De applicatie Smart Connect starten

- 1 Tik op het **Startscherm** op .
- 2 Ga naar en tik op **Smart Connect**.

Een Smart Connect-gebeurtenis maken

- 1 Start de applicatie Smart Connect. Als u Smart Connect voor het eerst opent, tikt u op **OK** om het introscherm te sluiten.
 - 2 Tik op het tabblad **Gebeurtenissen** op .
 - 3 Geef de gebeurtenis een naam en tik op **Maken**.
 - 4 Voeg onder **Wanneer** een accessoire of een tijdsinterval toe, of beide.
 - 5 Voeg onder **Deze acties uitvoeren** toe wat u wilt dat gebeurt op uw apparaat.
 - 6 Voeg onder **Bij het einde** toe wat u wilt dat gebeurt als u de accessoire verwijdert of als de tijdsinterval eindigt. Als aan beide voorwaarden is voldaan, start de actie als u het accessoire verwijdert of na afloop van de tijdsinterval.
 - 7 Druk op  als u het evenement wilt opslaan.
-  Om een Bluetooth™-accessoire toe te voegen, moet u dat eerst koppelen met uw apparaat.

Een Smart Connect-gebeurtenis bewerken

- 1 Start de applicatie Smart Connect.
 - 2 Tik op het tabblad **Gebeurtenissen** op een gebeurtenis.
 - 3 Als de gebeurtenis is uitgeschakeld, tikt u op .
 - 4 Pas de instellingen naar wens aan.
 - 5 Druk op  als u het evenement wilt opslaan.
-  Om een onjuiste invoer te verwijderen, houdt u deze aangeraakt en tikt u op **Verwijderen**.

Gegevens synchroniseren op uw apparaat

Over het synchroniseren van gegevens op uw apparaat

U kunt contacten, e-mail, kalendergebeurtenissen en andere informatie synchroniseren met uw apparaat vanuit meerdere e-mailaccounts, synchronisatieservices en andere typen accounts, afhankelijk van de applicaties die zijn geïnstalleerd op uw apparaat. Uw apparaat synchroniseren met andere informatiebronnen is een eenvoudige en praktische manier om up-to-date te blijven.



Synchroniseren met Google™

Synchroniseer uw apparaat met verschillende Google™-services om uw gegevens up-to-date te houden, ongeacht vanaf welk apparaat u uw Google™-account gebruikt. U kunt bijvoorbeeld de gegevens van uw contacten, Gmail™, kalender en webbrowser synchroniseren.

Een Google™-account instellen voor synchronisatie

- 1 Tik in het **Startscherm** op .
- 2 Tik op **Instellingen > Account toevoegen > Google**.
- 3 Voer de stappen in de registratiewizard uit om een Google™-account te maken of meld u aan als u al een account hebt.
- 4 Schakel het selectievakje **Back-up en herstel** in als u een back-up van uw gegevens wilt maken naar uw Google™-account en tik vervolgens op **Volgende**.
- 5 Tik op uw nieuw gemaakt Google™-account en tik op de items die u wilt synchroniseren.

Handmatig synchroniseren met uw Google™-account

- 1 Tik op de **Startscherm** op .
- 2 Tik op **Instellingen > Google**.
- 3 Tik op het Google™-account dat u wilt synchroniseren.
- 4 Druk op  en tik vervolgens op **Nu synchroniseren**.



Een applicatie synchroniseren met een Google™-account

- 1 Tik in het **Startscherm** op .
- 2 Tik op **Instellingen > Google**.
- 3 Tik op het Google™-account dat u wilt synchroniseren. Er verschijnt een lijst van applicaties die met het Google-account kunnen worden gesynchroniseerd.
- 4 Tik op de applicatie die u wilt synchroniseren met het geselecteerde Google-account.

Gegevens van de webbrowser synchroniseren

- 1 Tik op het **Startscherm** op .
- 2 Tik op **Instellingen > Google**.
- 3 Tik op de Google™-account waarmee u wilt synchroniseren en tik vervolgens op **Browser synchroniseren**.

Een Google™-account verwijderen

- 1 Tik in het **Startscherm** op .
- 2 Tik op **Instellingen > Google**.
- 3 Tik op het Google™-account dat u uit de accountlijst wilt verwijderen.
- 4 Druk op  en tik op **Account verwijderen**.
- 5 Tik opnieuw op **Account verwijderen** uw keuze te bevestigen.

Uw zakelijke e-mail, kalender en contacten synchroniseren

Open uw zakelijke e-mailberichten, afspraken en contacten rechtstreeks vanaf uw apparaat. Bekijk en beheer deze net zo makkelijk als vanaf een computer. Na de installatie kunt u uw informatie vinden in de applicaties **E-mail**, **Agenda** en **Contacten**.

- ! Als u de hierboven beschreven functies wilt openen, moet u uw zakelijke informatie opslaan op een Microsoft® Exchange-server.

Bedrijfs-e-mail, agenda en contacten instellen

- 1 Tik op het **Startscherm** op .
- 2 Tik op **Instellingen** > **Account toevoegen** > **Exchange ActiveSync**.
- 3 Voer uw zakelijke e-mailadres en wachtwoord in.
- 4 Tik op **Volgende**. Uw apparaat start met het ophalen van uw accountinformatie. Als een fout optreedt, moet u contact opnemen met de netwerkbeheerder voor meer informatie.
- 5 Tik op **OK** om uw bedrijfserver toe te staan uw apparaat te beheren.
- 6 Selecteer welke gegevens u wilt synchroniseren met het apparaat, zoals contacten en agendagegevens.
- 7 Activeer desgewenst de apparaatbeheerfunctie om bepaalde beveiligingsfuncties op het apparaat te laten beheren vanaf de bedrijfserver. U kunt bijvoorbeeld uw bedrijfserver toestaan wachtwoordregels in te stellen en opslagcodering instellen.
- 8 Voer na voltooiing van de instellingen een naam in voor de bedrijfsaccount.



De instelling van bedrijfse-mail, agenda en contacten bewerken

- 1 Tik op het **Startscherm** op .
- 2 Tik op **E-mail** en op .
- 3 Tik op **Instellingen** en selecteer een bedrijfsaccount.
- 4 Wijzig de gewenste instellingen.

Een synchronisatie-interval instellen voor een bedrijfsaccount

- 1 Tik op het **Startscherm** op .
- 2 Tik op **E-mail** en op .
- 3 Tik op **Instellingen** en selecteer een bedrijfsaccount.
- 4 Tik op **Controlefrequentie inbox** en selecteer een intervaloptie.

Een bedrijfsaccount verwijderen

- 1 Tik op het **Startscherm** op .
- 2 Tik op **Instellingen** > **Exchange ActiveSync** en tik vervolgens op uw bedrijfsaccount.
- 3 Tik op  en op **Account verwijderen**.
- 4 Tik opnieuw op **Account verwijderen** uw keuze te bevestigen.

Met Facebook™ synchroniseren

U kunt Facebook™ op twee manieren gebruiken op uw apparaat. U kunt de standaard Facebook-applicatie gebruiken voor toegang tot uw online Facebook-account of u kunt uw Facebook-account synchroniseren met uw apparaat en inhoud delen tussen Facebook™ en diverse andere applicaties. U kunt bijvoorbeeld muziek delen in de applicatie "WALKMAN" op uw apparaat via Facebook. Als u uw apparaat wilt synchroniseren met Facebook, moet u eerst een Xperia™ met Facebook-integratieaccount instellen -- dit is een oplossing die is ontwikkeld door Sony voor een eenvoudige integratie.

Een "Xperia™ met Facebook"-account op het apparaat instellen

- 1 Tik op het **Startscherm** op .
- 2 Tik op **Instellingen** > **Account toevoegen** > **Xperia™ met Facebook**.
- 3 Volg de aanwijzingen op het scherm om u aan te melden bij uw Facebook™-account of maak een nieuwe account.

Handmatig synchroniseren met een "Xperia™ met Facebook"-account

- 1 Tik op het **Startscherm** op .
- 2 Tik op **Instellingen** > **Xperia™ met Facebook**.
- 3 Selecteer de account waarmee u wilt synchroniseren.
- 4 Druk op  en tik op **Nu synchroniseren**.

Een "Xperia™ met Facebook"-account verwijderen

- ! Als u een account van Facebook binnen Xperia™ van uw apparaat verwijdert, wordt de gekoppelde online Facebook-account niet gewist en kunt nog steeds toegang krijgen tot uw Facebook-account via een computer.
- 1 Tik op het **Startscherm** op .
 - 2 Tik op **Instellingen** > **Xperia™ met Facebook**.
 - 3 Selecteer de account die u wilt verwijderen.
 - 4 Druk op  en tik op **Account verwijderen**.
 - 5 Tik opnieuw op **Account verwijderen** uw keuze te bevestigen.

Kaarten en locaties

Over locatiediensten

Gebruik uw apparaat om erachter te komen waar u zich bevindt. Er zijn twee methoden: GPS en draadloze netwerken. De draadloze netwerkoctie inschakelen als u alleen uw geschatte locatie nodig hebt en deze snel wilt hebben. Als u een nauwkeurigere positie wilt en een helder zicht op de hemel hebt, schakelt u de GPS-optie in. U moet beide opties inschakelen om ervoor te zorgen dat uw locatie wordt gevonden wanneer het draadloze netwerk zwak is.

- ! Sony biedt geen garantie voor de nauwkeurigheid van locatieservices, inclusief, maar niet beperkt tot navigatieservices.

GPS gebruiken

Uw apparaat bevat een global positioning system (GPS)-ontvanger die satellietsignalen gebruikt om uw locatie te berekenen.

- ! Als u functies gebruikt waarvoor uw locatie moet worden bepaald met de GPS-ontvanger, moet u ervoor zorgen dat u een helder zicht op de hemel hebt.

GPS inschakelen

- 1 Tik op uw startscherm op .
- 2 Tik op **Instellingen** > **Locatieservices**.
- 3 Schakel het selectievakje **GPS-satellieten** in.

De beste prestaties bereiken

Wanneer u de GPS de eerste keer gebruikt, kan het 5 tot 10 minuten duren voordat uw locatie wordt gevonden. Om de zoekopdracht te helpen, zorgt u ervoor dat u een helder zicht op de hemel hebt. Sta stil en bedek de GPS-antenne niet (het gemarkeerde gebied in de afbeelding). De GPS-signalen kunnen door wolken en plastic dringen, maar niet door de meeste vaste objecten, zoals gebouwen en bergen. Als uw locatie na enkele minuten niet is gevonden, gaat u ergens anders staan.

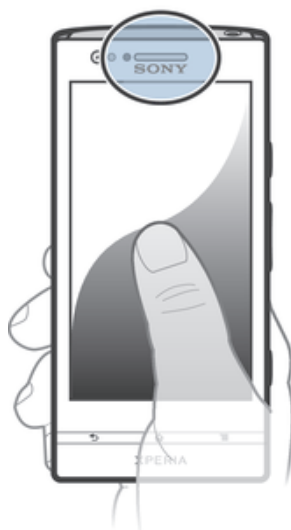

Google Maps™

Houd uw huidige locatie bij, bekijk realtime verkeerssituaties en ontvang gedetailleerde instructies naar uw bestemming. Voordat u een reis maakt, kunt u kaarten downloaden en opslaan in het interne geheugen om hoge roamingkosten te vermijden.

- ! Voor het gebruik van de applicatie Google Maps™ is een internetverbinding vereist. Er kunnen kosten voor gegevensverbinding in rekening worden gebracht wanneer u verbinding met internet maakt vanaf uw apparaat. Neem contact op met uw netwerkoperator voor meer informatie. De applicatie Google Maps™ is mogelijk niet in alle markten, landen of regio's beschikbaar.

Google Maps™ gebruiken

- 1 Tik op het **Startscherm** op .
- 2 Ga naar en tik op **Kaarten**.

- ! Als u Google Maps™ wilt gebruiken, moet u een van de locatiemethoden inschakelen die beschikbaar is onder **Instellingen > Locatieservices**.

Meer informatie over Google Maps™

- Druk op  wanneer u Google Maps™ gebruikt en tik vervolgens op **Help**.

De locaties van uw vrienden weergeven met Google Latitude™

Meld u aan bij Google Latitude™ om de locaties van uw vrienden op kaarten te bekijken en uw locatie en andere informatie met hen te delen.

Google Maps™ gebruiken om te navigeren

Gebruik de Google Maps™-applicatie voor instructies voor reizen te voet, met het openbaar vervoer of met de auto. U kunt een snelkoppeling naar een bestemming toevoegen aan uw startscherm om snel een routebeschrijving te krijgen, waar u ook bent.

Wanneer u een kaart bekijkt, maakt u een verbinding met het internet en worden gegevens naar uw apparaat overgedragen. Het is dus een goed idee om kaarten naar uw apparaat te downloaden en deze op te slaan voordat u op reis gaat. Zo voorkomt u hoge kosten voor roaming.

- ! Sony garandeert de nauwkeurigheid van navigatieservices niet.

De navigatieapplicatie gebruiken

Gebruik de applicatie Navigatie in uw apparaat om stap voor stap aanwijzingen op te halen over hoe u ergens kunt komen. De instructies worden uitgesproken en worden op het scherm weergegeven.

- ! De applicatie Navigatie is mogelijk niet in alle markten beschikbaar.

Navigatie starten

- 1 Tik vanaf uw startpagina op .
- 2 Ga naar en tik op **Navigatie**.

De applicatie Wisepilot™ gebruiken

Krijg spraainstructies bij elke bocht om plaatsen te bereiken. U kunt ook uw trips beheren en routes en locaties met vrienden delen via SMS, Twitter™ of Facebook™.

- ! Wisepilot™ is mogelijk niet in alle markten beschikbaar.

Wisepilot™ starten

- 1 Tik vanuit de **Startscherm** op .
- 2 Ga naar en tik op **Wisepilot for XPERIA™**.

Agenda en wekker

Agenda

Uw apparaat bevat een agenda waarmee u uw tijdsplanning kunt beheren. Als u een Google™-account hebt, kunt u de agenda op uw apparaat ook synchroniseren met uw webagenda.

De kalenderweergave instellen

- 1 Tik op het **Startscherm** op , ga naar **Agenda** en tik hierop.
- 2 Tik op **Maand**, **Week** of **Dag** om een optie te selecteren.

Meerdere kalenders weergeven

- 1 Tik op het **Startscherm** op , ga naar **Agenda** en tik hierop.
- 2 Druk op  en tik op **Mijn agenda's**.
- 3 Selecteer de kalenders die u wilt weergeven.



Een event in de agenda maken

- 1 Tik op het **Startscherm** op , en vervolgens op **Agenda**.
 - 2 Tik op .
 - 3 Voer de naam, tijd, locatie en beschrijving voor de event in.
 - 4 Selecteer een herinnering voor de event. Als u een nieuwe herinnering voor de event wilt toevoegen, tikt u op .
 - 5 Tik desgewenst op **Meer** en selecteer een andere optie onder **Herhaling**.
 - 6 Tik op **Gereed**.
-  Wanneer de tijd van de afspraak nadert, wordt op uw apparaat ter herinnering een kort geluid afgespeeld. Verder wordt  weergegeven in de statusbalk.

Een kalender-event weergeven

- 1 Tik op het **Startscherm** op , en vervolgens op **Agenda**.
- 2 Tik op de event die u wilt weergeven.

De kalenderinstellingen wijzigen

- 1 Tik op het **Startscherm** op , en vervolgens op **Agenda**.
- 2 Druk op  en tik op **Instellingen**.
- 3 Tik op de instelling die u wilt wijzigen en bewerk deze vervolgens naar wens.

Wekker

Gebruik uw apparaat als wekker en selecteer een geluid op de telefoon als alarmsignaal. Het alarm klinkt niet als het apparaat is uitgeschakeld. Het klinkt echter wel wanneer het apparaat is ingesteld op de stille modus.

De wekker openen

- 1 Tik op het **Startscherm** op .
- 2 Ga naar en tik op **Alarm en klok**.

Een nieuw alarm instellen

- 1 Tik op uw startscherm op .
- 2 Ga naar en tik op **Alarm en klok**.
- 3 Tik op **Alarm toevoegen**.
- 4 Tik op **Tijd** en pas de tijd aan door omhoog of omlaag te bladeren.
- 5 Tik op **Gereed**.
- 6 Bewerk indien gewenst de overige alarminstellingen.
- 7 Tik op **Gereed**.

Een bestaand alarm bewerken

- 1 Tik op het **Startscherm** op .
- 2 Ga naar en tik op **Alarm en klok**.
- 3 Tik op het alarm dat u wilt bewerken.
- 4 Tik op **Tijd** en pas de tijd aan door omhoog of omlaag te bladeren.
- 5 Tik op **Gereed**.
- 6 Bewerk indien gewenst de overige alarminstellingen.
- 7 Tik op **Gereed**.

! De weergave-indeling voor alarmtijden is hetzelfde als de indeling die u hebt geselecteerd voor de algemene tijdstellingen, bijvoorbeeld een 12-uurs- of 24-uursindeling.

Een alarm deactiveren

- 1 Tik op het **Startscherm** op .
- 2 Ga naar en tik op **Alarm en klok**.
- 3 Tik op  naast het alarm dat u wilt deactiveren.

Een bestaand alarm activeren

- 1 Tik op het **Startscherm** op .
- 2 Ga naar en tik op **Alarm en klok**.
- 3 Tik op  naast het alarm dat u wilt activeren.

Een alarm verwijderen

- 1 Tik op het **Startscherm** op .
- 2 Ga naar en tik op **Alarm en klok**.
- 3 Raak het alarm aan dat u wilt verwijderen aan en houd dit vast.
- 4 Tik op **Alarm verwijderen** en op **Ja**.

Een ringtone voor een alarm instellen

- 1 Tik op het **Startscherm** op .
- 2 Ga naar en tik op **Alarm en klok**.
- 3 Tik op het alarm dat u wilt bewerken.
- 4 Tik op **Geavanceerde alarminst.** hef de markering op van het selectievakje **Stijlinstellingen**.
- 5 Tik op **Alarmgeluid** en selecteer een optie.
- 6 Tik op **Gereed** en op **Gereed**.

Een herhaald alarm instellen

- 1 Tik op het **Startscherm** op .
- 2 Ga naar en tik op **Alarm en klok**.
- 3 Tik op het alarm dat u wilt bewerken.
- 4 Tik op **Herhalen**.
- 5 Schakel de selectievakjes in voor de gewenste dagen en tik op **OK**.
- 6 Tik op **Gereed**.

De titel voor een alarm instellen

- 1 Tik op het **Startscherm** op .
- 2 Ga naar en tik op **Alarm en klok**.
- 3 Tik op het alarm dat u wilt bewerken.
- 4 Tik op **Geavanceerde alarminst.**, tik in het veld **Alarmtekst** en voer een naam in voor het alarm.
- 5 Tik op **Gereed**.

De trilfunctie voor een alarm activeren

- 1 Tik op het **Startscherm** op .
- 2 Ga naar en tik op **Alarm en klok**.
- 3 Tik op het alarm dat u wilt bewerken.
- 4 Tik op **Geavanceerde alarminst.** en markeer het selectievakje **Trillen**.
- 5 Tik op **Gereed**.

Alarms zo instellen dat een alarm ook klinkt in de stille modus

- 1 Tik vanaf uw **Startscherm** op .
- 2 Tik op **Alarm en klok** en tik vervolgens om een alarm te selecteren.
- 3 Tik op **Geavanceerde alarminst.** en markeer het selectievakje **Alarm in stille modus**.
- 4 Tik op **Gereed**.

Een alarm in de sluimerstand zetten wanneer het klinkt

- Tik op **Sluimer - %s min..**

Een alarm uitschakelen wanneer het klinkt

- Schuif  naar rechts.

Ondersteuning en onderhoud

Het apparaat bijwerken

Werk uw apparaat bij met de meest recente softwareversie voor optimale prestaties en de laatste verbeteringen.

U kunt de applicatie Update center op uw apparaat gebruiken om een draadloze update uit te voeren of de applicatie PC Companion op een computer om een update uit te voeren via een USB-kabelverbinding. Als u een draadloze update uitvoert, kunt u een mobiele of een Wi-Fi®-netwerkverbinding gebruiken. Zorg er voor dat u een back-up maakt van alle gegevens die op uw apparaat zijn opgeslagen voordat u de update uitvoert.

- ! Wanneer u een update uitvoert met de applicatie Update center, wordt een gegevensverbinding gemaakt en kunnen er kosten worden aangerekend. De beschikbaarheid van de updates via een mobiel netwerk is ook afhankelijk van uw operator. Neem contact op met uw netwerkoperator voor meer informatie.



Het apparaat draadloos bijwerken

Gebruik de applicatie Update center om uw apparaat draadloos te updaten. U kunt software-updates handmatig downloaden of uw Update service toestemming geven om uw apparaat automatisch te updaten wanneer er downloads beschikbaar zijn. Wanneer de automatische updatefunctie wordt geactiveerd, verschijnt er steeds een melding in de statusbalk wanneer er een update beschikbaar is.

Handmatig softwareupdates downloaden vanuit Update center

- 1 Tik op uw startschermbalk op .
 - 2 Ga naar en tik op **Update Center**.
 - 3 Selecteer de gewenste applicatie- of systeemupdate en tik op **Downloaden** of tik op **Alles bijw.** om alle applicatie-updates te downloaden.
- ! Applicatie-updates starten automatisch na het downloaden. Wacht in het geval van systeemupdates totdat het apparaat opnieuw is gestart en installeer de update dan handmatig. Er kunnen dataverbindingskosten gelden voor het downloaden van updates via mobiele netwerken.

Automatische softwareupdates activeren met de Update Center-applicatie

- 1 Tik op uw startschermbalk op .
 - 2 Ga naar en tik op **Update Center**.
 - 3 Druk op  en tik vervolgens op **Instellingen**.
 - 4 Markeer het selectievakje **Automatische downloads toestaan** en tik vervolgens op **Akkoord**. Updates worden nu automatisch gedownload zodra deze beschikbaar zijn.
- ! Er kunnen dataverbindingskosten gelden voor het downloaden van updates via mobiele netwerken.

Systeemupdates installeren

- 1 Tik op uw startschermbalk op .
- 2 Ga naar en tik op **Update Center**.
- 3 Selecteer een systeemupdate die u wilt installeren en tik op **Installeren**.

Uw apparaat bijwerken met een USB-kabelverbinding

Sommige updates kunnen niet draadloos worden gedownload. Er worden meldingen weergegeven in de statusbalk om u te informeren over deze updates. Als u de updates wilt downloaden en uitvoeren, hebt u een USB-kabel en een computer met de PC Companion-applicatie nodig. U kunt PC Companion op de computer installeren met

behulp van de installatiebestanden die op uw apparaat zijn opgeslagen of u kunt de applicatie rechtstreeks downloaden van *PC Companion*.

De toepassing PC Companion downloaden vanaf uw apparaat

- 1 Sluit uw apparaat aan op een computer met een USB-kabel.
 - 2 Volg de instructies op het apparaat wanneer hierom wordt gevraagd, voor het uitvoeren van de installatie van PC Companion op de computer.
- 💡 PC Companion kan ook worden gedownload op *PC Companion*.

Software-updates downloaden met een USB-kabelverbinding

- 1 Installeer de PC Companion-applicatie op de computer die u gebruikt, als deze applicatie nog niet is geïnstalleerd.
- 2 Verbind het apparaat met de computer via een USB-kabel.
- 3 **Computer:** Start de applicatie PC Companion. Na enkele ogenblikken wordt het apparaat door PC Companion gedetecteerd, en wordt naar nieuwe software gezocht.
- 4 **Apparaat:** Wanneer er meldingen worden weergegeven in de statusbalk, volgt u de instructies op het scherm op om de toepasselijke software-updates uit te voeren.

Uw apparaat bijwerken met behulp van een Apple® Mac®-computer

- 1 Installeer de Sony™ Bridge applicatie voor Mac op de Apple® Mac® computer die u gebruikt, als deze applicatie nog niet is geïnstalleerd.
 - 2 Gebruik een USB-kabel om uw apparaat aan te sluiten op de Apple® Mac®-computer.
 - 3 **Computer:** Start de applicatie Sony™ Bridge voor Mac. Kort daarna detecteert Sony™ Bridge voor Mac uw apparaat en wordt er gezocht naar nieuwe software daarvoor.
 - 4 **Computer:** Als een nieuwe software-update voor het apparaat is gedetecteerd, verschijnt een pop-upvenster. Volg de aanwijzingen op het scherm om de relevante software-update uit te voeren.
- ! De applicatie Sony™ Bridge voor Mac kan worden gedownload van *Bridge for mac*.

Back-up- en herstel-applicatie

Gebruik de back-up- en herstel-applicatie om back-ups van inhoud te maken in het interne geheugen van uw apparaat of naar een USB-opslagapparaat. Dergelijke back-ups kunt u gebruiken om content en sommige instellingen te herstellen als er gegevens verloren zijn gegaan of als u per ongeluk gegevens hebt verwijderd.

Typen inhoud waarvan u een back-up kunt maken

Gebruik de toepassingen back-up maken en herstellen om een back-up te maken van de volgende gegevenstypen:

- Bladwijzers
 - Gesprek
 - Contacten
 - Applicaties die via Google Play™ zijn gedownload
 - MMS-berichten
 - Systeeminstellingen (zoals wekkers, beltoonvolume en taalinstellingen)
 - SMS-berichten
- ! U hoeft geen reservekopie te maken van muziekbestanden en foto's of video's die zijn gemaakt met de camera. Hiervan wordt automatisch een reservekopie gemaakt naar het interne geheugen van uw apparaat.
- ! Mogelijk worden extra dataoverdrachtkosten in rekening gebracht wanneer u Google Play™-applicaties herstelt.

Vorbereiden voor gebruik van back-up- en herstel-applicatie

Voordat u een back-up van de inhoud maakt, kunt u de bestemming voor de back-up selecteren en de soorten gegevens waarvan u een back-up wilt maken.

De doelmap van de back-up selecteren

- 1 Tik vanuit **Startscherm** op .
- 2 Ga naar en tik op **Back-up en herstel**.
- 3 Tik op **Back-up maken**.
- 4 Tik op de balk direct onder **Waar data opslaan**.
- 5 Selecteer de doelmap waar u de back-up van uw inhoud wilt opslaan.

De gegevenstypes selecteren waarvan een back-up moet worden gemaakt

- 1 Tik vanuit **Startscherm** op .
- 2 Ga naar en tik op **Back-up en herstel**.
- 3 Tik op **Back-up maken**.
- 4 Selecteer de gegevenstypes waarvan u een back-up wilt maken.

Een back-up van de inhoud maken

- 1 Tik vanuit **Startscherm** op .
- 2 Ga naar en tik op **Back-up en herstel**.
- 3 Tik op **Back-up maken** en op **Nu back-up maken**.

Inhoud waarvan een back-up is gemaakt, herstellen met behulp van de back-up- en herstel-applicatie

Wanneer u inhoud herstelt waarvan een back-up is gemaakt, moet u een back-uprecord selecteren van waar u wilt herstellen. Als u meerdere keren een back-up van de inhoud hebt gemaakt, hebt u mogelijke meerdere back-uprecords. Nadat u een back-uprecord hebt geselecteerd, kunt u vervolgens selecteren welke gegevenstypes u wilt herstellen.

Inhoud herstellen vanuit een back-up record

- 1 Tik op het **Startscherm** op .
 - 2 Ga naar en tik op **Back-up en herstel**.
 - 3 Tik op **Herstellen**.
 - 4 Selecteer de record waaruit u wilt herstellen en tik op **Nu herstellen**.
- ! Denk eraan dat alle wijzigingen die u aanbrengt in uw gegevens en instellingen nadat u een back-up hebt gemaakt, worden verwijderd tijdens een herstelprocedure.

Back-uprecords beheren

U kunt records verwijderen of de naam van een record wijzigen van de back-ups die u hebt gemaakt met behulp van de functie Back-up en terugzetten.

De naam van een back-uprecord wijzigen

- 1 Tik op het **Startscherm** op .
- 2 Ga naar en tik op **Back-up en herstel**.
- 3 Druk op  en tik op **Back-uprecords beheren**.
- 4 Selecteer de back-uprecord die u wilt hernoemen.
- 5 Tik op .
- 6 Voer een nieuwe naam in en tik op **Naam wijzigen**.

Back-uprecords verwijderen

- 1 Tik op het **Startscherm** op .
- 2 Ga naar en tik op **Back-up en herstel**.
- 3 Druk op  en tik op **Back-uprecords beheren**.
- 4 Selecteer het back-uprecord dat u wilt verwijderen, of tik op als u alle records wilt verwijderen.
- 5 Tik op  > **Verwijderen**.

Uw apparaat resetten

Over het resetten van uw apparaat

U kunt uw apparaat naar de oorspronkelijke instellingen resetten met of zonder het verwijderen van alle persoonlijke gegevens. Het is mogelijk om uw apparaat te resetten naar de status waarin het zich bevond voordat u het voor het eerst inschakelde. Voordat u een reset uitvoert, moet u echter een back-up maken om alle belangrijke gegevens op uw apparaat op te slaan.

De fabrieksinstellingen herstellen

- ⚠ Om permanente schade aan het apparaat te voorkomen, mag u het apparaat niet opnieuw opstarten tijdens een resetprocedure.

- 1 Tik in het **Startscherm** op .
- 2 Ga naar en tik op **Instellingen** > **Back-up maken en resetten**.
- 3 Tik op **Fabrieksinstellingen resetten**.
- 4 Als u ook gegevens wilt wissen zoals foto's en muziek die in het interne geheugen van het apparaat zijn opgeslagen, markeert u het selectievakje **Intern geheugen wissen**.
- 5 Tik op **Telefoon resetten**.
- 6 Tik op **Alles wissen** om te bevestigen.

Het apparaat vergrendelen en beveiligen

IMEI-nummer

Elke telefoon heeft een uniek IMEI-nummer (International Mobile Equipment Identity). U moet een kopie van dit nummer bewaren. Als uw telefoon wordt gestolen, kan uw netwerkprovider uw IMEI-nummer gebruiken om te voorkomen dat de telefoon toegang krijgt tot het netwerk in uw land.

Uw IMEI-nummer weergeven



- Verwijder de cover om het IMEI-nummer van de telefoon te kunnen zien.
- Open de nummerkiezer op uw apparaat en voer ***#06#*** in.

Uw IMEI-nummer weergeven op de telefoon

- 1 Tik op het **Startscherm** op .
- 2 Ga naar en tik op **Instellingen** > **Over de telefoon** > **Status**.
- 3 Blader naar **IMEI** om het **IMEI**-nummer weer te geven.

SIM-kaartbeveiliging

De SIM-kaartvergrendeling beschermt alleen uw abonnement. Uw apparaat werkt nog steeds met een nieuwe SIM-kaart. Als de SIM-kaartvergrendeling is ingeschakeld, moet u een PIN-code (Personal Identity Number) invoeren. Als u de PIN-code vaker onjuist invoert dan maximaal is toegestaan, wordt de SIM-kaart geblokkeerd. U moet dan de PUK-code (Personal Unblocking Key) en een nieuwe PIN-code invoeren. U ontvangt de PIN-, PIN2- en PUK-code van uw netwerkoperator.

De PIN-vergrendeling voor de SIM-kaart wijzigen

- 1 Tik vanuit de **Startscherm** op .
- 2 Ga naar en tik op **Instellingen > Beveiliging > SIM/RUIM-kaartvergrendeling instellen > SIM vergrendelen**.
- 3 Voer de PIN-code voor de SIM-kaart in en tik op **OK**.

De PIN-code voor de SIM-kaart wijzigen

- 1 Tik vanuit de **Startscherm** op .
- 2 Ga naar en tik op **Instellingen > Beveiliging > SIM/RUIM-kaartvergrendeling instellen > SIM PIN-code wijzigen**.
- 3 Voer de oude PIN-code voor de SIM-kaart in en tik op **OK**.
- 4 Voer de nieuwe PIN-code voor de SIM-kaart in en tik op **OK**.
- 5 Voer de nieuwe PIN-code voor de SIM-kaart opnieuw in en tik op **OK**.

De PIN2-code voor de SIM-kaart wijzigen

- 1 Tik vanuit de **Startscherm** op .
- 2 Ga naar en tik op **Instellingen > Oproepinstellingen > Vaste nummers > PIN2-code wijzigen**.
- 3 Voer de oude PIN2-code voor de SIM-kaart in en tik op **OK**.
- 4 Voer de nieuwe PIN2-code voor de SIM-kaart in en tik op **OK**.
- 5 Bevestig de nieuwe PIN2-code en tik op **OK**.

De blokkering van een vergrendelde SIM-kaart ongedaan maken

- 1 Wanneer **Geef de PUK-code en de nieuwe PIN-code op**, wordt weergegeven, voert u de PUK-code in.
 - 2 Voer een nieuwe PIN-code in en tik op **OK**.
- ! Als u te vaak een onjuiste PUK-code invoert, wordt de SIM-kaart geblokkeerd. Als dit gebeurt, neemt u contact op met uw serviceprovider om een nieuwe SIM-kaart te ontvangen.

Een schermvergrendeling instellen

Er zijn verschillende manieren waarop u het scherm van uw apparaat kunt vergrendelen. U kunt bijvoorbeeld de optie Face Unlock gebruiken, die een afbeelding van uw gezicht gebruikt om het scherm te ontgrendelen. U kunt ook een ontgrendelpatroon voor het scherm instellen, een op cijfers gebaseerde PIN-vergrendeling, of een op tekst gebaseerd wachtwoord.

Het is heel belangrijk dat u het patroon voor schermontgrendeling, PIN-code of wachtwoord onthoudt. Als u deze informatie vergeet, kunt u belangrijke gegevens, zoals contacten en berichten, mogelijk niet meer herstellen. Raadpleeg de Sony-klantenservice voor meer informatie.

Een schermvergrendeling instellen

- 1 Tik vanuit uw **Startscherm** op  > **Instellingen > Beveiliging > Schermvergrendeling**.
- 2 Selecteer een optie.

Beveiliging via gezichtsherkenning instellen

- 1 Tik vanaf uw **Startscherm** op  > **Instellingen > Beveiliging > Schermvergrendeling**.
- 2 Tik op **Ontgrendeling via gezichtsherkenning** en volg vervolgens de instructies op uw telefoon om uw gezicht vast te leggen.
- 3 Nadat uw gezicht is vastgelegd, tikt u op **Doorgaan**.
- 4 Selecteer een back-up vergrendelmethode en volg de aanwijzingen op het apparaat om het instellen te voltooien.

- ! De functie beveiliging via gezichtsherkenning is minder veilig dan een schermvergrendelingspatroon, PIN of wachtwoord. Iemand die op u lijkt, zou uw apparaat kunnen ontgrendelen.

-  Leg uw gezicht voor de beste resultaten binnen vast waar het goed verlicht is maar niet te helder en houd het apparaat op oogniveau.

Het scherm ontgrendelen met behulp van de beveiligingsfunctie via gezichtsherkenning

- 1 Activeer het scherm.
 - 2 Kijk onder dezelfde hoek naar het apparaat als toen u uw foto voor de beveiliging via gezichtsherkenning maakte.
- 💡 Als uw gezicht niet wordt herkend door de beveiliging via gezichtsherkenning, moet u het back-uppatroon tekenen of uw pincode invoeren om het scherm te ontgrendelen.

Beveiliging via gezichtsherkenning uitschakelen

- 1 Tik vanuit uw **Startscherm** op  > **Instellingen** > **Beveiliging** > **Schermsgrendeling**.
- 2 Teken het ontgrendelpatroon van uw back-upschermbescherming of voer uw pincode in.
- 3 Tik op **Vegen**.

Een patroon voor schermontgrendeling maken

- 1 Tik op het **Startscherm** op .
- 2 Ga naar en tik op **Instellingen** > **Beveiliging** > **Schermsgrendeling** > **Patroon**.
- 3 Voer de instructies op het apparaat uit. U wordt gevraagd een beveiligingsvraag te selecteren. Deze vraag wordt gebruikt om het apparaat te ontgrendelen als u uw patroon voor schermontgrendeling bent vergeten.

Het scherm ontgrendelen met een schermontgrendelingspatroon

- 1 Activeer het scherm.
 - 2 Teken uw patroon voor schermontgrendeling.
- ! Als het ontgrendelingspatroon dat u op het scherm tekent, vijf maal achtereen wordt afgewezen, kunt u kiezen om 30 seconden te wachten en het nogmaals te proberen of om de geselecteerde beveiligingsvraag te beantwoorden.

Het patroon voor schermontgrendeling wijzigen

- 1 Tik op het **Startscherm** op .
- 2 Ga naar en tik op **Instellingen** > **Beveiliging** > **Schermsgrendeling**.
- 3 Teken uw patroon voor schermontgrendeling.
- 4 Tik op **Patroon**.
- 5 Voer de instructies op het apparaat uit.

Het patroon voor schermontgrendeling uitschakelen

- 1 Tik vanaf de startpagina op  > **Instellingen** > **Beveiliging** > **Schermsgrendeling**.
- 2 Teken het patroon voor schermontgrendeling.
- 3 Tik op **Vegen**.



Een PIN voor schermontgrendeling maken

- 1 Tik vanaf de startpagina op  > **Instellingen** > **Beveiliging** > **Schermsgrendeling** > **PIN**.
- 2 Voer een numerieke pincode in.
- 3 Tik, indien nodig, op  om het toetsenbord te minimaliseren.
- 4 Tik op **Doorgaan**.
- 5 Voer uw wachtwoord opnieuw in en bevestig uw pincode.
- 6 Tik, indien nodig, op  om het toetsenbord te minimaliseren.
- 7 Tik op **OK**.

De PIN-code voor schermontgrendeling uitschakelen

- 1 Tik vanuit uw **Startscherm** op  > **Instellingen** > **Beveiliging** > **Schermsgrendeling**.
- 2 Voer uw pincode in en tik daarna op **Volgende**.
- 3 Tik op **Vegen**.

Een wachtwoord voor schermvergrendeling creëren

- 1 Tik vanuit uw **Startscherm** op  > **Instellingen** > **Beveiliging** > **Schermsgrendeling** > **Wachtwoord**.
- 2 Voer een wachtwoord in.
- 3 Tik, indien nodig, op  om het toetsenbord te minimaliseren.
- 4 Tik op **Doorgaan**.
- 5 Voer uw wachtwoord opnieuw in en bevestig het.
- 6 Tik, indien nodig, op  om het toetsenbord te minimaliseren.
- 7 Tik op **OK**.

Het wachtwoord voor schermontgrendeling uitschakelen

- 1 Tik vanuit uw **Startscherm** op  > **Instellingen** > **Beveiliging** > **Schermsgrendeling**.
- 2 Voer uw wachtwoord in en tik op **Doorgaan**.
- 3 Tik op **Vegen**.

Uw toestel opsporen

Er zijn verschillende manieren om uw toestel op te sporen en te beschermen als u het bent kwijtgeraakt. Met behulp van de "my Xperia"-service kunt u:

- Uw toestel op een kaart opzoeken.
- Een alarm laten afgaan dat zelfs in de stille modus werkt.
- Het toestel van een afstand vergrendelen en uw contactgegevens laten weergeven.
- Als laatste redmiddel het interne en externe geheugen van uw toestel van een afstand wissen.

Indien de "my Xperia"-service op uw toestel is geactiveerd, hoeft u alleen maar naar myxperia.sonymobile.com te gaan en u via uw Google™-account aan te melden. Indien de service niet is geactiveerd, kunt u deze via het **Instellingen**-menu handmatig inschakelen.

- ! De "my Xperia"-service is mogelijk niet in alle landen/regio's beschikbaar.

Handmatig activeren van de "my Xperia"-service

- 1 Sleep de statusbalk omlaag en tik vervolgens op .
- 2 Tik op **Xperia™** > **MyXperia™** > **Activeren**.
- 3 Markeer het selectievakje en tik vervolgens op **Accepteren**.

Ondersteuningstoepassing

De applicatie voor gebruikersondersteuning openen

- 1 Ga op het applicatiescherm naar  en tik hierop.
- 2 Ga naar het gewenste ondersteuningsitem en tik hierop.

Uw apparaat recyclen

Hebt u nog een oud apparaat liggen? Waarom recyclet u deze niet? Zo helpt u ons de materialen en onderdelen te hergebruiken; bovendien beschermt u het milieu! U kunt meer over de recyclemogelijkheden in uw omgeving vinden op blogs.sonymobile.com/about-us/sustainability/commitment/overview/.

Referentie

Overzicht instellingen

Leer de instellingen van uw apparaat kennen zodat u ze kunt personaliseren op basis van uw eigen behoeften.

Wi-Fi	Schakel Wi-Fi® in of uit, scan naar beschikbare Wi-Fi®-netwerken of voeg een Wi-Fi®-netwerk toe.
Bluetooth	Schakel Bluetooth™ in of uit, zoek naar beschikbare Bluetooth™-apparaten, en maak het apparaat zichtbaar of onzichtbaar voor andere Bluetooth™-apparaten.
Datagebruik	Schakel het mobiele dataverkeer in of uit, en houd details over het dataverkeer gedurende een bepaalde periode bij.
Meer...	Schakel de vliegmodus in of uit, configureer instellingen voor VPN en mobiele netwerken, en stel het apparaat in op het delen van de mobiele dataverbinding als draagbare Wi-Fi®-hotspot, of via USB-tethering of Bluetooth™-tethering.
Oproepinstellingen	Beheer en configureer de instellingen voor vaste belservicenummers, voicemail en internetgesprekken.
Geluid	Configureer hoe uw apparaat overgaat, trilt of u waarschuwt wanneer u berichten ontvangt. U kunt deze instellingen ook gebruiken om het volume voor muziek, video of andere media met audio en verwante instellingen in te stellen.
Scherf	Schakel het scherm in om de stand te wisselen wanneer u uw apparaat draait. U kunt ook de helderheid, tekengrootte, achtergrond en schermtime-out instellen.
Opslagruimte	Controleer de beschikbare ruimte op het interne geheugen.
Energiebeheer	Schakel de standen voor energiebesparing aan of uit. U kunt ook de batterij van het apparaat weergeven en bekijken hoe verschillende applicaties het vermogen van de batterij gebruiken.
Apps	Beheer actieve applicaties en gedownload applicaties.
Xperia™	Open een reeks instellingen die zijn aangepast aan uw Xperia-apparaat, bijvoorbeeld de USB-verbindingsmodus en internet.
Locatieservices	Toegang tot uw locatiegegevens in- of uitschakelen
Beveiliging	Beveilig uw apparaat door verschillende vergrendelingen en wachtwoorden in te stellen. U kunt ook de installatie toestaan van applicaties die niet afkomstig zijn van Google Play™.
Taal en invoer	Selecteer de taal voor het apparaat, pas opties voor tekstinvoer aan en stel de spraakinstellingen in.
Back-up maken en resetten	Maak een back-up en reset uw apparaat.
Instellingengids	Krijg hulp bij het instellen van uw apparaat.
Account toevoegen	Voeg een account toe aan uw apparaat, bijvoorbeeld een e-mailaccount of een Google™-account.
Datum en tijd	Stel de tijd en datum in of kies de netwerkwaarden. Selecteer de gewenste datum- en tijdnotatie.

Toegankelijkheid	Schakel uw geïnstalleerde toegankelijkheidsservices in en pas de bijbehorende instellingen aan.
Opties voor ontwikkelaars	Stel opties in voor applicatieontwikkeling. U kunt bijvoorbeeld het CPU-gebruik weergeven op het startscherm of het apparaat in de foutopsporingsmodus zetten als USB-verbindingen actief zijn.
Over de telefoon	Geef informatie weer over uw apparaat, zoals het modelnummer en de signaalsterkte. U kunt ook uw software bijwerken naar de meest recente versie.

Overzicht van status- en meldingspictogrammen

















Statuspictogrammen

De volgende statuspictogrammen kunnen op het scherm worden weergegeven:













	Signaalsterkte
	Geen signaal
	Roaming
	GPRS is beschikbaar
	EDGE is beschikbaar
	3G is beschikbaar
	GPRS-gegevens worden verzonden en gedownload
	EDGE-gegevens verzenden en downloaden
	3G-gegevens worden verzonden en gedownload
	Batterijstatus
	De batterij wordt opgeladen
	GPS is actief
	Vliegmodus is actief
	De Bluetooth™-functie is actief
	De SIM-kaart is niet geplaatst
	De microfoon is gedempt
	De speakertelefoon is ingeschakeld
	Stille modus
	Trilstand
	Er is een alarm ingesteld
	Er is een synchronisatie actief
	Probleem met aanmelding of synchronisatie
	Een Wi-Fi®-verbinding is ingeschakeld en draadloze netwerken zijn beschikbaar

Meldingspictogrammen

De volgende meldingspictogrammen kunnen op het scherm worden weergegeven:

	Nieuw e-mailbericht
	Nieuw SMS-bericht of MMS-bericht
	Nieuwe voicemail
	Een aanstaande kalenderevent
	Er wordt een nummer afgespeeld
	Het apparaat is met een computer verbonden via een USB-kabel
	Waarschuwingsbericht
	Foutbericht
	Gemiste oproep
	Lopend gesprek
	Gesprek in wacht
	Gesprekken doorschakelen ingeschakeld
	Software-updates beschikbaar
	Gegevens worden gedownload
	Gegevens worden geüpload
	Meer (niet-weergegeven) meldingen

Overzicht applicaties

	Gebruik de alarm- en klokapplicatie om verschillende alarmen in te stellen.
	Gebruik uw webbrowser om webpagina's weer te geven en op de pagina's te navigeren, favorieten, tekst en afbeeldingen te beheren.
	Gebruik de rekenmachine-applicatie om basisberekeningen uit te voeren.
	Gebruik de agenda-applicatie om uw gebeurtenissen bij te houden en uw afspraken te beheren.
	Gebruik de camera om foto's te maken en videoclips op te nemen.
	Gebruik de contactenapplicatie om telefoonnummers, e-mailadressen en andere informatie van uw contacten te beheren.
	Open uw gedownloadde applicaties.
	Gebruik de e-mailapplicatie om e-mails te verzenden en ontvangen via privé accounts en zakelijke accounts.
	Gebruik de Facebook-applicatie om deel te nemen aan sociale netwerken met vrienden, familieleden en collega's wereldwijd.
	Blader en luister naar FM-radiostations.
	Gebruik de applicatie Album om uw foto's en video's weer te geven en te bewerken.
	Gebruik de applicatie Gmail™ om e-mailberichten te lezen, schrijven en organiseren.
	Zoek naar informatie op uw apparaat en op internet.

-  Geef uw huidige locatie weer, vind andere locaties en bereken routes met Google Maps™.
-  Ga naar Google Play™ om gratis en betaalde applicaties voor uw apparaat te downloaden.
-  Gebruik de berichtenapplicatie om SMS- en MMS-berichten te verzenden en ontvangen.
-  Gebruik de applicatie Films om video's af te spelen op uw apparaat en om video's te delen met uw vrienden of op andere apparaten via DLNA™.
-  Gebruik de applicatie WALKMAN om muziek, audioboeken en podcasts te beheren en af te spelen.
-  Navigeer door middel van gesproken, stap-voor-stap instructies.
-  Bekijk nieuwsberichten en weersverwachtingen.
-  Voer telefoongesprekken door het nummer handmatig te draaien of door middel van de smart dial functie.
-  Zoek naar plaatsen, bijvoorbeeld restaurants en cafés.
-  Gebruik de Video Unlimited™-applicatie om video's te huren en te kopen.
-  Gebruik de abonnementsapplicatie Music Unlimited™ voor toegang tot miljoenen liedjes via een mobiele gegevensverbinding of een Wi-Fi®-verbinding.
-  Optimaliseer de instellingen naar uw wensen.
-  Gebruik de Google Talk™-applicatie om online met vrienden te chatten.
-  Identificeer muziektracks die u in uw omgeving hoort en krijg informatie over de artiest en het album en eventuele andere informatie.
-  Gebruik de helpapplicatie voor directe toegang tot gebruikersondersteuning op het apparaat. U hebt bijvoorbeeld toegang tot een gebruikershandleiding, informatie voor het oplossen van problemen, tips en trucs.
-  Gebruik YouTube™ om video's van overal ter wereld te delen en weer te geven.
-  Download en installeer nieuwe applicaties en updates.

! Sommige applicaties worden niet door alle netwerken en/of mobiele providers in alle gebieden ondersteund.

Belangrijke informatie

Blad met belangrijke informatie

Voordat u uw apparaat gebruikt, raden we u aan het blad met **Belangrijke informatie** te lezen; u vindt dit blad in de handleiding van uw apparaat of in de doos.

De instellingengids handmatig openen

- 1 Tik op het **Startscherm** op .
- 2 Tik op **Instellingen > Instellingengids**.

Beperkingen van diensten en functies

- ! Sommige diensten en functies in deze gebruikershandleiding worden niet ondersteund in alle landen/regio's of door alle netwerken en/of serviceproviders in alle gebieden. Dit geldt ook zonder beperking voor het internationale GSM-alarmnummer 112. Neem contact op met uw netwerkoperaator of serviceprovider voor de beschikbaarheid van specifieke diensten of functies en voor informatie over bijkomende toegangs- of gebruikskosten.

Het gebruik van bepaalde functies en applicaties die in deze handleiding zijn beschreven, kunnen internettoegang vereisen. Er kunnen kosten voor gegevensverbinding in rekening worden gebracht wanneer u verbinding met internet maakt vanaf uw apparaat. Neem contact op met uw draadloze serviceprovider voor meer informatie.

Juridische gegevens

Sony LT22i

Deze gebruikershandleiding is gepubliceerd door Sony Mobile Communications AB of een van de lokale vestigingen, zonder enige garantie. Te allen tijde en zonder voorafgaande waarschuwing kunnen verbeteringen en wijzigingen door Sony Mobile Communications AB worden aangebracht in deze handleiding op grond van typografische fouten, onjuiste of achterhaalde gegevens of verbeteringen aan programmatuur en/of apparatuur. Dergelijke wijzigingen worden natuurlijk verwerkt in nieuwe uitgaven van deze gebruikershandleiding.

© Sony Mobile Communications AB, 2013.

Alle rechten voorbehouden.

Uw mobiele telefoon heeft de mogelijkheid om extra content, bijvoorbeeld ringtones, te downloaden, op te slaan en door te sturen. Het gebruik van deze content kan beperkt of verboden zijn als gevolg van rechten van derden, waaronder auteursrechten. U, niet Sony, bent volledig verantwoordelijk voor extra content die is gedownload of doorgestuurd vanaf uw mobiele telefoon. Controleer voordat u extra content gebruikt, of het voorgenomen gebruik is toegestaan onder licentie of op andere wijze geautoriseerd is. Sony biedt geen garantie omtrent de juistheid, integriteit of kwaliteit van extra content of enige andere content van derden. Sony is onder geen enkele omstandigheid aansprakelijk voor onjuist gebruik door u van extra content of andere content van derden. In deze gebruikershandleiding kan worden verwezen naar diensten of applicaties die door derden worden aangeboden. Voor gebruik van dergelijke applicaties of services kan een afzonderlijke registratie bij de andere partij vereist zijn, waarvoor aanvullende voorwaarden gelden. Raadpleeg vóór gebruik de voorwaarden en het toepasselijke privacybeleid van een website wanneer u applicaties opent op of via de website van derden. Sony biedt geen garantie voor de beschikbaarheid of prestaties van websites van derden en services die worden aangeboden door derden.

Verwijder de cover aan de onderkant om reguleringsgegevens te bekijken, zoals de CE-markering.

Alle namen van producten en bedrijven die hierin staan vermeld, zijn handelsmerken of gedeponeerde handelsmerken van hun respectieve eigenaars. Alle rechten die hierin niet uitdrukkelijk worden verleend, zijn voorbehouden. Alle andere handelsmerken zijn het eigendom van hun respectieve eigenaren.

Bezoek www.sonymobile.com voor meer informatie.

Alle illustraties zijn uitsluitend bedoeld voor referentiedoeleinden en vormen mogelijk geen exacte weergave van de daadwerkelijke telefoon.

Dit product wordt beschermd door intellectuele eigendomsrechten van Microsoft. Gebruik of distributie van dergelijke technologie buiten dit product is verboden zonder een licentie van Microsoft.

Eigenaars van content gebruiken de Windows Media digital rights management-technologie (WMDRM) om hun intellectuele eigendom, waaronder auteursrechten, te beschermen. Dit apparaat gebruikt WMDRM-software om toegang te krijgen tot inhoud die met WMDRM is beschermd. Als de WMDRM-software de content niet kan beschermen, kunnen eigenaars van content Microsoft vragen de mogelijkheid van de software om WMDRM te gebruiken voor het afspelen of kopiëren van beveiligde content, in te trekken. Deze intrekking heeft geen invloed op onbeschermd content. Wanneer u licenties voor beschermde content downloadt, gaat u ermee akkoord dat Microsoft mogelijk een intrekingslijst bij de licenties insluit. Eigenaars van content kunnen eisen dat u WMDRM bijwerkt om toegang te krijgen tot hun content. Als u een upgrade weigert, hebt u mogelijk geen toegang meer tot content waarvoor de upgrade is vereist.

Dit product is in licentie gegeven uit hoofde van MPEG-4 visual en AVC patent portfolio-licenties voor het persoonlijk en niet-commercieel gebruik door een consument voor (i) het coderen van video in overeenstemming met de MPEG-4 visual-standaard ("MPEG-4 video") of de AVC-standaard ("AVC video") en/of (ii) het decoderen van MPEG-4- of AVC-video die door een consument voor persoonlijk en niet-commercieel gebruik is gecodeerd en/of is verkregen van een leverancier van video aan wie licentie is verleend door MPEG LA om MPEG-4- en/of AVC-video te verstrekken. Voor al het overige gebruik wordt geen licentie toegekend. Aanvullende informatie, waaronder informatie over gebruik voor reclamedoeleinden, intern en commercieel gebruik, kan worden verkregen bij MPEG LA, L.L.C. Zie <http://www.mpegla.com>. Decoderingstechnologie voor MPEG Layer-3 audio onder licentie van Fraunhofer IIS en Thomson.

Index

A	
aanschaffen	
muziek	61
accounts	10
Exchange Active Sync®	10
Facebook™	10
Google™	10
achtergrond	19
afspelen	
muziek	56
agenda	112
een event maken	112
alarm	112
alarmnummers	37
Album	77, 78
afbeeldingen	78
kaart	83
lokale inhoud weergeven	77
miniaturgrootte	78
Mijn albums	79
online albums	84
openen	77
SensMe™ diavoorstelling	80
weergeven	78, 79, 83, 84
weergeven, online foto's	84
analyseren	
foto's	81
Android Market™ - zie Google Play™	35
Android™	7
antwoorddienst	39
apparaat	
batterij	12
bijwerken	115
prestaties	12
applicaties	
overzicht	124
scherm	19
schikken	20
sorteren	20
audio	59
afspelen	56
tracks afspelen in willekeurige volgorde	59
volume aanpassen	56
audio-inhoud	
verwante inhoud	57
B	
back-up maken	
contacten	47
back-up maken van	
contacten	116
content	116
batterij	11
berichten	
instellingen	31
bewerken	
foto's	81
gezichten	81
BRAVIA® Engine	77
bijsnijden	
foto's	80
C	
camera	67, 68, 69, 73, 74
besturingselementen	67
de flitser gebruiken	68
foto's maken	67, 68
foto's weergeven	68
geotagging	68
instellingen	69, 73, 74
overzicht	67
pictogrammen	74
scherm	67
sluiten	67
video	73
video's opnemen	73
video's weergeven	73
zelfportretten	68
zoomen	68
camera vooraan	67
caps lock	23
chatten	50
connectiviteit	91
contacten	42
afbeelding	45
back-up maken	47
contactinformatie samenvoegen	45
delen	46
favoriet	45
groepen	46
importeren van SIM-kaart	43
kopiëren	47
overbrengen	42, 43
verzenden	46
D	
dataverkeer	32
datum	
notatie	28
de equaliser gebruiken	56
delen	
foto's	81
muziek	61
diavoorstelling	80
downloaden	
internetinstellingen	31
Draadloze Bluetooth™-technologie	99
draadloze netwerken	110
draaien	
foto's	80
E	
e-mail	51
meerdere accounts	51
Een foto "leuk vinden" op Facebook™	85
Een track "leuk vinden" op Facebook™	57
Een video "leuk vinden" op Facebook™	85
equaliser	56
events	
agenda	112
extensies	17
F	
Facebook™	
Een track "leuk vinden" op Facebook™	57
synchronisatie	108
Xperia™ met Facebook	108
favorieten	
radiozenders opslaan als	65
radiozenders verwijderen als	65
films	
video-informatie wissen	87
Films	86
Films gebruiken	86
flitser	
gebruiken bij maken van foto's	68

FM-radio	
een kanaal selecteren	64
favorieten	65
formaat wijzigen	
foto's	80
foto's	81
analyseren	81
bewerken	81
bijsnijden	80
delen	81
dezelfde locatie weergeven	69
diavoorstelling	80
draaien	80
een geotag toevoegen	81
fotoviewer	78
gebruiken als	81
geografische positie toevoegen	68
koppelen met een contact	45
maken	67, 68
op een kaart weergeven	82
overdragen naar/vanaf een computer	55
selecteren	78
SensMe™ diavoorstelling	80
verwijderen	81
weergeven	68, 77, 78
zoomen	80
foto's en video's aanbevelen	85
foto's maken	67
door te tikken	68
met de cameratoets	67
zelfportretten	68
foto's verbeteren met Mobile BRAVIA® Engine	77
fotoalbums	
weergeven	77
fotocamera	67
instellingen	69
functie surround-geluid	56
G	
geanimeerde achtergrond	19
geotagging	
van foto's	68
gesprekken	37, 41
gemist	38
in wachtrij	39
logboek	38
meerdere	39
nood	37
weigeren	40
gezichten	
bewerken	81
Gmail™	51
Google Latitude™	111
Google Maps™	111
Google Play™	35
Google Talk™	50
Google™-account instellen	52
Google™-synchronisatie	107
GPS	110
H	
HDMI	104
headset	31
gebruiken	31
helderheid	29
het apparaat bijwerken	115
I	
ingestelde kanalen	
radiozenders verwijderen als	65
inschakelen	9
instellingen	
berichten	31
camera	69, 73
fotocamera	69
gegevensgebruik	32
internet	31
MMS	31
oproep	40
snelle instellingen	21
videocamera	73
instellingengids	10
internet	
instellingen	31
Internet	
webbrowser	90
items ontvangen via Bluetooth™	101
K	
Kaarten	110, 111
L	
Latitude	111
live achtergrond	19
locatie	69, 110
M	
markeringsopties	14
Media Go™	103
melding	123
beltoon	29
instelling	22
venster	21, 22
verlichting	21
Microsoft® Exchange-synchronisatie	108
Mobile BRAVIA® Engine	77
Modus STAMINA	
instellingen wijzigen	13
Multimediaberichten (MMS)	
instellingen	31
Music Unlimited™	62
Muz. v. vrienden	59
muziek	31, 55, 60
aanschaffen	61
afspelen	56
artiestinfo weergeven	62
bescherming van gehoor	60
delen	61
een headset gebruiken	31
muziekinformatie downloaden	59
Mijn afspeellijsten	60
naar uw apparaat overdragen	55
overdragen naar/vanaf een computer	55
snelpoppelingen	58
track onderbreken	56
track wijzigen	56
verwijderen	62
verzenden	57
Visualiser	57
volume aanpassen	56
zoeken met TrackID™	61
muziek aanbevelen	57
muziekdiensten	61
Mijn muziek	58
N	
navigatie-instructies	111
Navigatietoepassing	111
O	
onderhoud	115
onderhoud van de telefoon	115
ondersteuning	115

Ondersteuningstoepassing	121	Google™-contacten, -agenda, -e-mail	107
oneindig-knop	57	met Microsoft® Exchange	108
Oneindig-knop	57		
opladen	11		
oproepen		T	
doorschakelen	40	taal	30
instellingen	40	schrijven	27
omleiden	40	tekstinvoermethode	23
overbrengen		telefonie - zie gesprekken	37
contacten	42, 43	telefonische vergaderingen	40
overzicht	58	telefoonboek	42
		thema's	19
		toetsen	11
		Toetsenblok	23, 25
P		toetsenbord	23
persoonlijke gegevens	42	instellingen	27
pictogrammen	123	track onderbreken	56
in de camera	74	TrackID™-technologie	61
PIN	118	artiestinfo weergeven	62
plastic beschermfolie	14	charts weergeven	61
playlists	59	een track delen	61
een track toevoegen	60	een track verwijderen	62
eigen afspelen	60	met de FM-radio gebruiken	66
tracks verwijderen	60	openen	61
verwijderen	60	resultaten gebruiken	61
presets		track aanschaffen	61
radiozenders opslaan als	65	trackinformatie zoeken	61
PUK	118	tijd	28
		tijdbeheer	112
R			
radio	64	U	
een kanaal selecteren	64	uitschakelen	9
favorieten	65	USB-verbinding	102
luisteren naar met de luidspreker	65	uw apparaat recyclen	121
monogeluid	66	uw toestel opsporen	121
openen	64		
radio regio	64	V	
schakelen tussen zenders	64	vaste belservice	41
stereogeluid	66	vegen om te schrijven	25
zenders zoeken	65	venster met onlangs gebruikte toepassingen	20
radiogeluid	65	verbinding maken	91
regeling van LCD-verlichting	29	vergrendelingen	
resetten	118	scherm activeren	10
ringtone	112	scherm vergrendelen	10
		schermvergrendeling	10
S		verwijderen	57
scherm	29	een alarm	112
garantie	14	foto's	81
gebarsten	14	muziek	62
glas	14	tracks	57
patroon voor schermontgrendeling	118	video's	82
SensMe™-kanalen	59	verzenden	
services	10	contacten	46
shufflefunctie gebruiken voor muziek	59	items verzenden via Bluetooth™	101
SIM-contacten importeren	43	muziek	57
SIM-kaart	118	visitekaartjes	46
contacten exporteren naar	47	vibratie	29, 112
contacten importeren van	43	Video Unlimited™	88
Slim verbinden	105	account maken	88
Smart Connect	105	meldingen	89
SOS - Zie alarmnummers	37	menuoverzicht	88, 89
spraakherkenning	27	video bekijken	89
spraakinvoer	27	video's huren	88
stand-bytijd		video's kopen	88
inschatten	13	video's	81
Startscherm	17	afspelen	82
aanpassen	18	delen	82
status	123	onderbreken	82
balk	21	opnemen	73
stille modus	28	overdragen naar/vanaf een computer	55
streepjescodes scannen	104	selecteren	78
symbolen	23	verwijderen	82
synchroniseren	107	verzenden	82
Facebook™-contacten, -agenda, -foto's	108		

volume aanpassen	82
voort- en terugspoelen	82
weergeven	73, 77, 78
video's opnemen	67
met de cameratoets	73
videoalbums	
weergeven	77
videocamera	67, 73, 74
instellingen	73, 74
video's opnemen	73
virtueel toetsenbord	23
visitekaartjes	
verzenden	46
Vliegmodus	30
Vliegtuigmodus - zie vliegmodus	30
voicemail	39
volume	
aanpassen voor video's	82
toets	28
volume aanpassen	56

W

"WALKMAN" -applicatie	
overzicht	55
playlists	59
"WALKMAN"-applicatie	
de equaliser gebruiken	56
gebruiken	56
minimaliseren	56
tracks aan playlists toevoegen	60
tracks afspelen in willekeurige volgorde	59
tracks verwijderen	57
"WALKMAN"-applicatiewidget	60
webbrowser	90
weergeven	
Films	86
foto's	68
video's die zijn opgenomen met de camera	73
widgets	18
formaat wijzigen	18
Wisepilot™	111

Z

zakelijke e-mail, kalender en contacten	108
zelfportret	67
zoeken	
Muziek met TrackID™	61
trackinformatie	61
zoomen	68
foto's	80